



Polsterprogramm

## Global Merlos

ZR. 718800 – Preis- und Typenliste Stand 01.10.2023

<https://global-moebel.de/>

## Produktinformation – Polstermöbel

Bitte unbedingt diese Produktinformation, Gebrauchs- und Pflegeanleitungen beachten! Für Schäden, die durch Nichtbeachtung entstehen, kann keine Garantie/ Gewährleistung übernommen werden.

### Für Planungsmodelle gilt generell:

Ein sorgfältiges Aufmass ist Voraussetzung für eine exakte Montage und Ausrichtung der Möbel. Bitte bedenken Sie, dass Böden, Wände, Decken usw. nicht ganz gerade sind.

Bei Funktionsmöbeln ist es besonders wichtig vor Ingebrauchnahme die Produktbeschreibung zu lesen.

**Produktbezeichnung:** Polsterprogramm

**Modellbezeichnung:** MERLOS HOCH

**Konstruktiver Aufbau / Materialien:** **KORPUS** : Verleimtes Massivholzgestell; Spanplatte; Sperrholz;  
**SITZ** : Wellen-Unterfederung; Var.1 - VP (Schaum 35kg/m<sup>3</sup>); Var.2 - HR (Schaum HR 38kg/m<sup>3</sup>; Var.3 - BONELL (Federkern + Schaum HR 38kg/m<sup>3</sup>); Diolenwattenabdeckung;  
**RÜCKEN** : Dauerelastisches Gummigurtband; Schaum 25kg/m<sup>3</sup>; Diolenwattenabdeckung;

**Ausführungsvarianten / ca. Maße:** Allgemeine Maßangaben:  
A = Breite Armlehne A ca 33 cm;  
A = Breite Armlehne B ca 15 cm;  
A = Breite Armlehne C ca 27 cm;  
B = Sitzhöhe ca. 45 cm oder 48 cm;  
C = Sitztiefe ist ca. 54 cm,  
H = Höhe ca. 91 cm oder 94 cm  
L = Gesamttiefe ca. 92 cm  
W = Breite siehe Typenplan  
Übersicht:

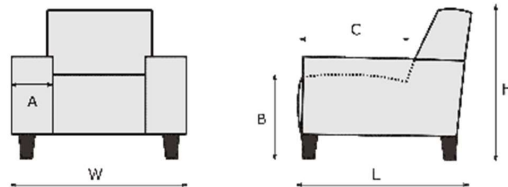

**Art der Polsterung:** Festgepolstert mit legerem Look; Wellenbildung möglich. Bei unseren verschiedenen Polsterungen entsteht im Gebrauch ein natürliches Wellenbild. Dies ist design- und konstruktionsbedingt gewollt und stellt keinen Qualitätsmangel dar, sondern eine warentypische Eigenschaft. Die Ausprägung der Faltenbildung hängt von dem gewählten Sitzkomfort ab und kann Modell- und bezugsbedingt in der Stärke variieren.

**Bezugsmaterialien:** Eine Vielzahl von Stoffen und Lederqualitäten  
Alle Elemente können nur in einer Farbe und in einem Stoff oder Leder gefertigt werden (uni Stoff)! Bei Lederbezug kann es aus material- und verarbeitungstechnischen Gründen zu zusätzlichen Teilungsnähten kommen.  
Alle Rücken echt bezogen. Anstellseiten Standard nicht echt bezogen.

Bitte beachten Sie, dass es zwischen Stoff- und Lederbezügen zu unterschiedlich großen Zuschnittsflächen kommen kann! Funktions- oder verstellbare Teile brauchen beim Bezugsmaterial mehr Spielraum.

**Achtung:** Sonne und Licht verändern im Laufe der Zeit und je nach Standort der Produkte die Farbe des Leders.

**Belastbarkeit:** Sofa max. 120 kg

**Besonderheiten:** **Sitzkomfort zur Wahl:**  
Standardschaum (VP)  
Kaltschaum (HR) - als Alternative gegen Aufpreis  
Bonell-Federkern (Bonell) - als Alternative gegen Aufpreis

# Produktinformation

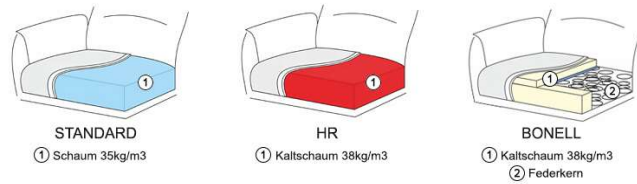

## Sitzkomfort:

Konstruktionsbedingte Sitzhärteunterschiede lassen sich produktionstechnisch nicht vermeiden und stellen keinen Beanstandungsgrund dar.

Zwischen Elementen mit und ohne Funktion kann es Differenzen im Sitzkomfort geben. Dies ist warentypisch und stellt keinen Beanstandungspunkt dar.

**Achtung: Bei dem Element "Longchair mit Liegefunktion und Motor" (6025LM/6025RM) kann nur der Sitzkomfort VP und HR eingesetzt werden. Der Sitzkomfort BONELL ist aus technischen Gründen nicht möglich!**

## Kontrastfaden

Dieses Modell ist in einigen Stoffen und Lederqualitäten auf Wunsch ohne Aufpreis mit farblich abgesetztem Kontrastfaden lieferbar (sehen Sie bitte Stoff- u. Lederliste).

Festgelegte Kontrastfaden:

S10/1003 braun

S10/1282 dunkel grau

S10/415 hell grau

S10/861 hell beige

Bitte geben Sie immer die Kontrastfadenfarbe an, da sonst Ton in Ton geliefert wird.

## Armlehn-Varianten:

A - Breite ca 33 cm

B - Breite ca 15 cm

C m.klpb - Breite ca 27 cm

Die in der Preisliste angegebene Maßen sind inkl. Armlehnen.

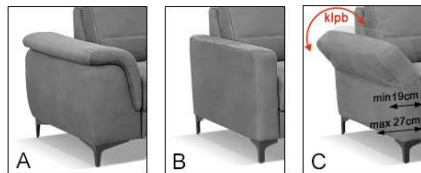

Bei Bestellung bitte immer Armlehnen-Type angeben!

**Achtung: Das Element "Longchair mit Liegefunktion und Motor" (6025LM/6025RM) gibt es nur mit der kubischen Armlehne laut Foto im Typenplan. Die Armlehne hat eine Breite von ca. 15 cm und eine Tiefe von 134 cm und weicht von den Armlehnen A/B/C ab. Andere Armlehnen können nicht eingesetzt werden!**

## Funktionen

### Schlafffunktion Querschläfer (FQ)

Die Matratze (Auszug) ist standard in Nesselstoff. Der Aufpreis für die Matratze in echt bezogen bzw. im gleichen Stoff bezogen wie das Sofa (nur uni Stoff), siehe bitte Preisliste. Bei Ledergarnituren wird die Matratze (beim Typ FQ) immer in Nesselstoff bezogen.

Type mit Schlafffunktion FQ kann nicht mit Type mit Relaxfunktion m.Motor und Type mit Sitzauszug (SAZ m.Motor) zusammengestellt werden.

Maße der Liegefläche ohne das Anbau-Element wie beispielsweise Longchair oder Anbauecke etc., diese sind dem Breiten-Maß der Liegefläche noch dazu zu addieren:

2FQ: Liegefläche ca. 135 b x 115 t cm

2,5FQ: Liegefläche ca. 155 b x 115 t cm

3 FQ: Liegefläche ca. 175 b x 115 t cm



## Produktinformation

Das **Stauraum** in Typ einer Schublade ist bei den Typen 2 und 2,5 jeweils mit einer oder ohne Armlehnen erhältlich.



### **Sitztiefenverstellung (SAz m.Motor)**

Der Sitz bei den Typen mit dem motorischen Sitzauszug ist ca. 17 cm ausziehbar!

Es wird empfohlen das Element mit Sitzauszug nur mit folgenden Elementen zu verbinden: E1ABL / LL / LHL und spiegelverkehrt / Sp.Kl. / Relaxliege.

Bei Verwendung des Elementes „Sp. Kl.“ (Spitzecke) in Kombination mit einem linken und rechten Anbausofa welche jeweils mit Sitzauszug ausgestattet sind, ist zu berücksichtigen, dass immer nur ein Sitzauszug bedient werden kann.

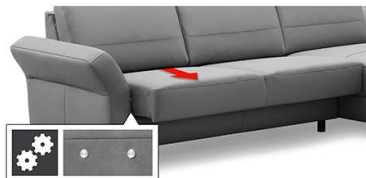

### **Longchair mit Liegefunktion m.Motor (Relaxliege)**

Durch die Fernbedienung kann man die Rückenlehne und Fußstütze in die gewünschte Lieblingsposition bringen.

Die Funktion der Relaxliege kann optional mit dem eigenen Smartphone gesteuert werden (mit einer App für iOS/Android).

Der Funkempfänger für die Fernbedienung ist unter dem Korpus in Richtung der Anstellseite montiert, an diesem befindet sich eine kleine Taste, die bei Betätigung die Liegefunktion auf NULL fährt.



Des Weiteren hat der Funkempfänger eine Nightlight-Funktion, welche durch die Fernbedienung oder App betätigt werden kann.

**Wichtig:** Um die Liegefunktion nutzen zu können muß das Rückenkissen mit der Hand hoch geschwungen werden!

Das Element darf maximal mit 150 KG belastet werden.



Bei Verwendung der Liegefunktion erhält das Element folgende Abmessungen:

## Produktinformation



### Kissen für Relaxliege beim Longchair

Beim Element "Longchair mit Liegefunktion und Motor (6025LM/6025RM) kann eine Kopfstütze nicht eingesetzt werden. Hier können Sie das Rückenkissen mit der Hand hochschwenken und in den "Freiraum" das Kissen für Relaxliege anbringen.

**Wichtig: die Liegefunktion darf nur in der Position NULL sein!**

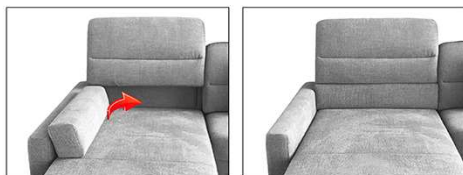

### Relaxfunktion mit Motor (Wallaway-Funktion):

Diese Elemente verfügen über eine Relaxfunktion mit Motor, indem sich der Rücken nach hinten bewegt und das Fußteil noch oben kommt.

Bei diesen Elementen sollte eine Kopfstütze dazubestellt werden! Die Kopfstützen gibt es in zwei Breiten 55 und 70 cm.

Die Elemente mit "Relaxfunktion mit Motor" werden immer einzeln geliefert, sodass beispielsweise ein 2-Sitzer aus zwei Elementen besteht (im Gegensatz zum "2-Sitzer ohne Relaxfunktion mit Motor", der als ein Element / Korpus geliefert wird).

Typ mit Relaxfunktion m.Motor kann nicht mit Typen mit Schlafffunktion FQ, Typen mit Sitzauszug (SAZ m.Motor) und Sofas mit Stauraum verbunden werden.

Elemente fest : 1(60) / 1(70) / 1(80) / 1,5 je mit einer oder keiner Armlehne können nicht miteinander kombiniert werden.

**Achtung!** Bei allen Typen mit "Relaxfunktion m. Motor", "Relaxliege m. Motor" und "SAZ m. Motor" empfiehlt der Hersteller den Motor der Funktion nicht länger als max. 2 Minuten zu betätigen, danach bitte min. 18 Minuten (Motor) pausieren.

Bei Elementen mit Motoren besteht die Möglichkeit einen Akku gegen Aufpreis zu erhalten.

**Wichtig!** Typen mit zwei Motoren benötigen zwei Akkus. Ein niedriger Ladezustand wird durch einen integrierten Lautsprecher signalisiert.

### Seite echt bezogen

Seite echt bezogen ist gegen Aufpreis möglich. Seite echt bezogen kann nicht an Typen mit Schlafffunktion (FQ); Relaxfunktion m.Motor, Relaxliege m.Motor, Typen mit Bettkasten, Longchair Hochklappbar (LH) / Sofas mit Schublade eingesetzt werden.

**Wichtig:** Bei der Wahl des Artikels „Seite echt bezogen“ werden die Füße mitberechnet. Auf der Auftragsbestätigung werden die Metall- oder Holzfüße ( immer 2 Stück) mit angegeben.

## Technische Informationen:

<b>Gestell:</b>	Verleimtes Massivholzgestell; Spanplatte; Sperrholz;
<b>Unterfederung Sitz:</b>	Wellen-Unterfederung;
<b>Polsteraufbau Sitz:</b>	Var.1 - VP (Schaum 35kg/m3); Var.2 - HR (Schaum HR 38kg/m3; Var.3 - BONELL (Federkern + Schaum HR 38kg/m3); Diolenwattenabdeckung;
<b>Unterfederung Rücken:</b>	Dauerelastisches Gummigurtband
<b>Polsteraufbau Rücken:</b>	Schaum 25kg/m3; Diolenwattenabdeckung;
<b>Füße:</b>	<b>Fuß-Varianten:</b> - Metallfuß (MF) - Holzfuß Buche lackiert (HF) - Holzfuß Eiche geölt und Eiche bianco (HF Eiche geölt, HF Eiche bianco)

## Produktinformation

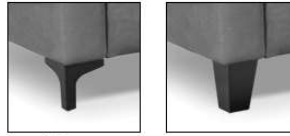

Schwarz  
MF5 - 9 cm  
MF6 - 12 cm

HF1 - 9 cm  
HF2 - 12 cm

**Zwei Sitzhöhen:**

Sitzhöhe ca 45 cm; Fuß h-9 cm (HF1/ MF5) ;

Sitzhöhe ca 48 cm; Fuß h-12 cm (HF2 / MF6) ;

Metallfüße verfügbar in folgenden Farben: schwarz.

Erhältliche Holzfußfarben: lieferbare Holzfußfarben siehe Holzfarbtonmuster inklusive Sonderfarbton Eiche geölt und Eiche Bianco.

Bei diesem Modell sind die Füße nicht montiert um Transportschäden zu vermeiden. Die einzelnen Typen werden mit Hakensystem verbunden.

Die Kissen und Kopfstützen sind separat zu bestellen!

**Achtung:** Um den Fußboden vor Kratzer zu schützen, bitten wir Sie darauf zu achten, dass der jeweilige Fußboden geschützt wird durch gesondertes Unterlegen unter die Standardfußvarianten des Herstellers.

# Pflege und Unterhalt

## **Reinigungs- und Pflegeanleitung:**

(siehe Qualitätspass – unbedingt beachten)

Die Unterhaltspflege ist gleichzusetzen mit der täglichen Körperpflege des Menschen. Bei der regelmäßigen Unterhaltspflege werden Verschmutzungen, die durch den täglichen Gebrauch entstehen, beseitigt (Hausstaub, Krümel, Fusseln, etc.) und zwar durch regelmäßiges Absaugen (geringe Saugleistung) mit einem normalen Haushaltsstaubsauger mit Polsterdüse. Bei Velours- und Flachgewebe unbedingt eine Düse mit weichen Bürsten verwenden und in Strichrichtung arbeiten. Anschließend mit einer weichen Bürste abbürsten (z. B. Kleiderbürste). Ab und zu sollte der Bezug mit einem feuchten Ledertuch abgewischt werden. Die Feuchtigkeit hält die Fasern elastisch und wirkt sich so positiv auf deren Langlebigkeit aus. Keinesfalls Mikrofasertücher oder Dampfreiniger verwenden!

Flecken entfernt man am besten sofort, unmittelbar nach dem Entstehen.

Wichtig ist, dass verschüttete Flüssigkeiten sofort mit einem saugfähigen Küchenpapier oder Tuch abgetupft werden – nicht reiben!

Dann können sie gar nicht erst in das Gewebe eindringen. Viele Stoffe unserer Kollektion sind durch Ausrüstung fleckengeschützt, das heißt, Flüssigkeiten dringen nicht sofort in das Gewebe ein, sondern sind meist durch ein saugfähiges Tuch oder Papier zu beseitigen.

Achtung: Niemals auf der Stelle reiben und immer erst die Herstelleranweisungen am Produkt beachten.

Die Oberflächeninstandsetzung ist grundsätzlich die Arbeit des autorisierten Fachhandels.

## **Lederpflege:**

Damit Polstermöbel lange Zeit schön bleiben, müssen sie regelmäßig gereinigt und gepflegt werden. Lederpflege erfordert wenig Aufwand. Es ist empfehlenswert, neben der normalen Unterhaltspflege (leichtes Absaugen und gelegentliches Abwischen mit einem feuchten Tuch) das Leder je nach Nutzung ein- bis zweimal pro Jahr mit speziell geeigneten Reinigungsprodukten zu säubern und entsprechend geeignetem Lederpflegemittel gemäß Gebrauchsanweisungen zu behandeln. Reinigen Sie am besten immer ganze Teile großflächig von Naht zu Naht.

Bitte nicht mit ungeeigneten Mitteln wie z. B. Schuhcreme, Bohnerwachs oder Kosmetik experimentieren!

Beanspruchte Stellen am Nubuk-Lederbezug können mit weicher Bürste, Nubuk-Pad oder Schaumstoffschwamm wieder aufgeraut werden.

## **Stoffpflege:**

Einige ganz besonders hochwertige Materialien unserer angebotenen Stoffkollektion haben eigene Pflegeanleitungen, die es unbedingt zu beachten gilt. Bitte bewahren Sie die Anleitungen zusammen mit diesen Möbeln und dem Kaufvertrag auf.

## Modellbedingte / warentypische Eigenschaften

### Lederarten und Eigenschaften:

Lederbezüge sind nicht nur Gewähr für eine lange Lebensdauer, sie repräsentieren auch Schönheit und Eleganz der Natur. Leder ist ein Naturprodukt, mit allen seinen natürlichen Eigenschaften. Jede Haut hat deshalb ihre individuelle Beschaffenheit. Zeckenbisse, Gabelstiche usw. sind warentypische Naturmerkmale. Sie garantieren die Echtheit und sind kein Produktsachmangel. Gerade bei Ledern sollten Sie auf Qualität achten, dann bekommen Sie nämlich weiche, geschmeidige, atmungsaktive Lederarten. (Qualität hat, wie immer, auch bei Leder seinen Preis.) Hochwertiges Leder ist so gefärbt, dass sich die Farbe um jede einzelne Faser legt und alle natürlichen Merkmale sichtbar lässt. Für eine Polstergarnitur werden fünf bis sieben Häute verarbeitet.

Die Tiere haben unter unterschiedlichen Bedingungen gelebt, keine Haut gleicht der anderen, wodurch Struktur- und Farbabweichungen sowie Natur- und Wachstumsmerkmale entstehen, die naturbedingt sind. Diese Lebenszeichnungen beeinträchtigen weder den Wert, noch die Haltbarkeit, sie machen aus jedem Möbel ein Unikat.

Bedenken Sie immer, dass auch Leder durch starke Lichteinwirkung, insbesondere Sonne, ausbleichen und dauerhafte Nähe zu eingeschalteten Heizkörpern das Leder austrocknet und es porös und brüchig macht. Abhilfe: Für Beschattung bzw. Luftbefeuchter sorgen, da dieses Klima auch für Menschen schädlich ist.

### Stoffarten und Eigenschaften:

Der Bezug ist wie das Gesicht des Polstermöbels, die Entscheidung Stoff oder Leder beeinflusst die Optik und die Gebrauchseigenschaften entscheidend. Ihr persönliches Wohlbefinden sollte die Hauptrolle spielen, testen Sie all unsere Modelle. Ihr Einrichtungsberater ist Ihnen bei der Beantwortung Ihrer Fragen sehr gerne behilflich.

Der Preis eines Stoffes sagt nicht zwangsläufig etwas über seine Robustheit und Langlebigkeit aus. Sondern kann Ausdruck anderer Qualitätskriterien sein, wie z. B. der Exklusivität und Eleganz der verwendeten Materialien (Seide), der Raffinesse des Druck- oder Webverfahrens, des hohen ästhetischen Wertes oder der extremen Feinheit. Polstermöbel werden im Durchschnitt vier Stunden pro Tag genutzt. Legt man pro Woche nur 6 Tage zugrunde und errechnet die Sitzdauer in einem Jahr, so kommt man auf die unglaubliche Zahl von 1248 Stunden. (Quelle: Stiftung Warentest) Während dieser Zeit müssen Polstermöbel hohe Gewichtsbelastungen, Scheuerbewegungen und andere Einflüsse wie Licht, Wärme, Staub etc. aushalten, möglichst ohne, dass sie dabei ihre Funktions- und Gebrauchstauglichkeit verlieren.

Die Qualität der verwendeten Materialien, die Intensität der Nutzung sowie Tabakrauch, Schweiß oder sonstige Körperabsonderungen, natürlicher Verschleiß und Ihr Pflegeverhalten bestimmen somit in hohem Maße, wie lange die Freude an den Möbeln währt. Häusliche Jeansträger müssen wissen, dass grobe Jeansstoffe mit deren Nähten der Feind feingewebter Polsterbezüge (und Autositz) sind und abfärben, ebenso wie nicht farbechte Textilien. Klettbänder, Haustiere mit scharfen Krallen müssen von Polstermöbeln ferngehalten werden.

### Legere Polsterung:

(Faltenbildung) Die von uns bevorzugte „legere Polsterung“ (im Gegensatz zur straffen Polsterung wie bei Stilmöbeln) ist an ihrer Anschmiegsamkeit zu erkennen. Die Polsterung ist weicher und der Bezug nicht glatt, damit man „im Sofa“ und nicht „auf dem Sofa“ sitzt. Eine optisch wellige Oberfläche auf Sitz, Rücken und Armlehnen stellt keinen Qualitätsmangel dar, sondern ist modellbedingt gewollt, um optimalen Sitzkomfort zu gewährleisten. Unsere losen Sitz- und Rückenkissen gehören nach Gebrauch aufgeschüttelt. Um die Flächen nach der Benutzung zu glätten, sollten modellbedingt die Sitz- und Rückenkissen nach außen gestrichen, geklopft oder geschüttelt werden.

### Sitzhärteunterschiede:

Der Sitzkomfort innerhalb einer Polstergruppe kann differieren. Oft ist es konstruktiv und formbedingt nicht möglich, jedes verwendete Element mit gleicher Unterfederung auszustatten (z. B. bei ECKelementen, Funktionsbauteilen, Verwandlungselementen, Anstellhockern, unterschiedlichen geometrischen Grundformen, Abschlusselementen etc.). Das ist warentypisch und Standard bei industrieller Fertigung. Es ist auch nicht auszuschließen, dass der Eindruck unterschiedlicher Sitzhärten entsteht, obwohl die Polsterungen einheitlich sind. (Schaumstoff kann innerhalb seines Raumgewichts technisch Toleranzen von plus/minus 10 % aufweisen).



## Modellbedingte / warentypische Eigenschaften

### Wellenbildung:

Beim so genannten „Einsitzen“ (Lieblingsplatz) verändert sich die Sitzhärte. Sie wird weicher in Abhängigkeit von Art und Dauer der Benutzung. Dies ist ein normaler Prozess, den jede Polsterung durchläuft. Um gleichmäßige Sitzhärten zu erzielen, ist es wichtig, die Sitzpositionen von Zeit zu Zeit zu ändern. Sonst kann es zu einseitiger Mulden- und Faltenbildung (Lieblingsplatz) kommen. Richtlinie: Je stärker das Bezugsmaterial und größer die verpolsterte Fläche, umso größer ist die Neigung zur Falten- und Muldenbildung. Unterstützt wird diese Entwicklung dadurch, dass Leder sich unter Einfluss von Körpergewicht mehr oder minder dehnen und dadurch „Wellen“ bilden. Diese optische Veränderung hat auf Gebrauch, Funktion und Lebensdauer keinen Einfluss und stellt keinen Sachmangel dar. Darüber informiert verbraucherverständlich und eingehend auch die Stiftung Warentest – „Möbel kaufen“

### Funktionen:

Funktionssofas, Relaxliegen (Kompromissmöbel/ kein Bettersatz), Ruhe- oder TV-Sessel, Sofas mit ausklappbaren Armlehnen oder höhenverstellbaren Rücken benötigen Beschläge mit komplizierten Verstellmechaniken. Damit diese Technik auf Dauer zuverlässig funktioniert, ist ihre sorgfältige Handhabung sehr wichtig. Bei Verwandlungssofas und Verwandlungsliegen müssen die ausziehbaren Teile am besten in der Mitte – oder rechts und links gleichmäßig angefasst und bedient werden. So können die Beschläge nicht durch einseitige Handhabung verzogen oder beschädigt werden. Ausklappbare Fußteile bei Relaxsesseln oder Wallfreefunktionen dürfen nicht als Sitzplatz genutzt werden. Funktionsteile benötigen einen gewissen Spielraum. Leichte Maßveränderungen durch die Dicke der Bezugsmaterialien sind unumgänglich.

### Lichtechtheit:

Als Lichtechtheit bezeichnet man die Resistenz eines Stoffes gegenüber der Einwirkung von Licht (insbesondere Sonnenschein, Tageslicht, Halogen-Beleuchtung). Kunstfasern und dunklere Farbtöne erreichen höhere Lichtechtheiten als Naturfasern und hellere brillante Farben. Die Verfärbung des Materials unter Einfluss von Licht ist bei Möbelstoffen nicht zu verhindern. Die Urgewalt der Sonne verändert alle Materialien! Besondere Vorsicht ist deshalb in hellen Südzimmern mit viel Glas geboten. Insbesondere bei Sonnenschein sollten Vorhänge oder Jalousien geschlossen werden, da sonst viele Stoffe/ Bezugsmaterialien oder natur belassene Leder schon nach wenigen Wochen an den beschienenen Stellen Farbabweichungen aufweisen.

### Farbabweichungen:

Geringfügige Farbtoleranzen zwischen dem beim Kauf vorliegenden Muster und der Lieferung sind möglich. Das gilt insbesondere bei Naturfasern und Leder. Aus farbtechnischen Gründen kann für eine absolute Farbgleichheit keine Garantie übernommen werden, insbesondere bei Nachbestellungen empfiehlt sich eine Abklärung im Einzelfall nach Muster.

### Anfärbungen:

Bei hellen Stoff- oder Lederbezügen treten mitunter Anfärbungen auf, die durch nicht farbechte Textilien, z. B. von dunklen Jeansstoffen, T-Shirts oder ähnlichen verursacht werden. Wenn Jeansstoffe selbst nach mehrmaligem Waschen noch Farbabreibungen auf dem Bezugstoff hinterlassen, handelt es sich nachweislich um einen Mangel des Bekleidungsstoffes und liegt nicht in der Qualität des Möbelstoffes (Bezugsmaterialies) begründet.

### Reibechtheit:

Als Reibechtheit bezeichnet man die Widerstandsfähigkeit der Farbe von Möbelstoffen oder Leder gegenüber dem Abreiben oder Anfärben an andere trockene oder feuchte Textilien. In der Regel erreichen helle Farben höhere Reibechtheiten als dunklere Töne. Zur Reinigung sollten Sie ausschließlich destilliertes Wasser verwenden und mit einem weißen, weichen, sauberen Tuch vorsichtig reiben, immer großflächig von Naht zu Naht, leicht und ohne viel Druck und niemals nur auf der Stelle (Farbabrieb und Ränder)! Bitte keine Mikrofasertücher und Dampfreiniger verwenden. > siehe auch unsere diversen Pflegeanleitungen für Bezüge

# Global

## Modellbedingte / warentypische Eigenschaften

### **Gebrauchslüster:**

Der Gebrauchslüster oder „Sitzspiegel“ entsteht bei samtigen Stoffen, wie Velours und eventuell Mikrofasern, indem sich Flor durch den Druck bei der Benutzung flachlegt und so je nach Lichteinfall einen anderen optischen „Eindruck“ hervorruft (z. B. hell/dunkel oder matt/glänzend Effekt). Diese optische Veränderung hat auf Gebrauch, Funktion und Lebensdauer keinen Einfluss und stellt keinen Sachmangel dar.

### **Falten/ Muldenbildung:**

Die von uns bevorzugte „legere Polsterung“ (im Gegensatz zur straffen Polsterung wie bei Stilmöbeln) ist an ihrer Anschmiegsamkeit zu erkennen. Die Polsterung ist weicher und der Bezug ist nicht straff gespannt. Eine modellbedingte oder gestalterisch gewünschte Faltenbildung ist warentypisch, die Abzeichnung bei Steppmatten oder –kissen sind design- oder konstruktionsbedingt. Beim so genannten „Einsitzen“ (Lieblingsplatz) verändert sich in Abhängigkeit von Art und Nutzungsdauer auch die Sitzhärte, ein normaler Prozess, den jede Polsterung durchläuft. Um gleichmäßige Sitzhärten zu erzielen, ist es daher wichtig, die Sitzpositionen von Zeit zu Zeit zu ändern. Je größer die verpolsterte Fläche, umso größer ist die Neigung zu einseitiger Mulden- und Faltenbildung (Stiftung Warentest). Achtung: Das Modell ist bewusst leger verarbeitet. Faltenbildung ist daher gewollt.

## Modellvarianten

### **Ecksofa Merlos H - Longchair links und 2,5-Sitzer rechts inkl. Relaxfunktion (motorisch), Stoff, Grau**

Bestellnr: 5188M (Hoch) – Artikel Nr.: 118767

#### Ausführung:

- Bezug: Stoff Lora light grey 60 (PG: IV)
- Ausführung: Hoch
- Füße: MF 6 schwarz
- Armlehne: B
- Bestehend aus:
- Longchair 6025LM und 2,5-Sitzer 2503

#### Beschreibung:

- Hauptfarbe/-material: Grau, Chenilleflachgewebe
- Füße/Beine/Gestell: Schwarz, Metall, Winkelfuß
- Polsterung: Bonellfederkern, Diolenwattenabdeckung, HR Schaum, Diolenwattenabdeckung, Gummigurte, Schaumstoff, Holzwerkstoff
- Bezug: 90% PES, 10% PAC, 5, 50000

#### Merkmale:

- Rücken bezogen: Ja

#### Funktion:

- Funktionen und Bedienung: Relaxfunktion (motorisch)

#### Abmessungen:

- Sitzhöhe: 45 cm
- Sitztiefe: 54 cm
- Breite Armlehne: 15 cm
- Belastbarkeit: 120,0 kg

Maße: B 280 cm x T 224 cm x H 91 cm

Werbepreis: 2.998,00 EUR

Listenpreis/Sortimentspreis: 3.464,00 EUR

Global

Modellvarianten



**Wohnlandschaft Merlos H - Longchair links und 2,5-Sitzer mit Ecke rechts inkl. Relaxfunktion (motorisch), Stoff, Grau**

Bestellnr: 5190M (Hoch) – Artikel Nr.: 118777

Ausführung:

- Bezug: Stoff Lora light grey 60 (PG: IV)
- Ausführung: Hoch
- Füße: MF 6 schwarz
- Armlehne: B
- Bestehend aus:
- Longchair (6025LM), 2,5- Sitzer (2500), Ecke (8020) + 1-Sitzer mit Abschlussteil rechts (109370)

Beschreibung:

- Hauptfarbe/-material: Grau, Chenilleflachgewebe
- Füße/Beine/Gestell: Schwarz, Metall, Winkelfuß
- Polsterung: Bonellfederkern, Diolenwattenabdeckung, HR Schaum, Diolenwattenabdeckung, Gummigurte, Schaumstoff, Holzwerkstoff
- Bezug: 90% PES, 10% PAC, 5, 5000

Merkmale:

- Rücken bezogen: Ja

Funktion:

- Funktionen und Bedienung: Relaxfunktion (motorisch)

Abmessungen:

- Sitzhöhe: 45 cm
- Sitztiefe: 54 cm
- Breite Armlehne: 15 cm
- Belastbarkeit: 120,0 kg

Maße: B 357 cm x T 233 cm x H 91 cm

Werbepreis: 4.498,00 EUR

Listenpreis/Sortimentspreis: 4.807,00 EUR

# Typen- und Preisliste



## MERLOS HOCH Produktinformation



### POLSTERAUFBAU

- KORPUS** : Verleimtes Massivholzgestell; Spanplatte; Sperrholz;
- : Wellen-Unterfederung; Var.1 - VP (Schaum 35kg/m3); Var.2 - HR (Schaum HR 38kg/m3; Var.3 - BONELL (Federkern + Schaum HR 38kg/m3); Diolenwattenabdeckung;
- SITZ** : Dauerelastisches Gummigurtband; Schaum 25kg/m3; Diolenwattenabdeckung;
- RÜCKEN** : Metallfüße; Holzfüße Eiche; Holzfüße Buche
- FÜßE**

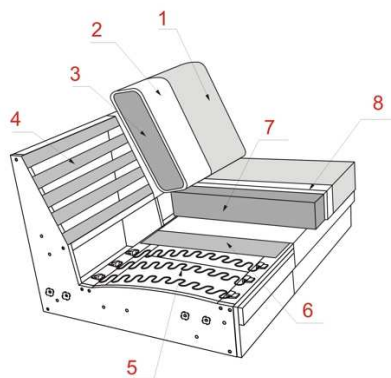

- 1** Bezug Ihrer Wahl
- 2** Diolenwattenabdeckung
- 3** Schaum 25kg
- 4** Dauerelastisches Gummigurtband
- 5** Wellen-Unterfederung
- 6** Polster
- 7** V1-VP; V2-HR; V3-BONELL;
- 8** Diolenwattenabdeckung



Stauraum in Art einer Schublade,



Relaxfunktion (Wall Free)



Kopfstütze variabel einsteckbar



Schlaffunktion: ausziehbarer Auszug. Matratze im Nesselstoff; Aufpreis f. in Stoff echt bezogene Matratze laut Preisliste (nur Stoff)



Stauraum im hochklappbarem Longchair



Sitzauszug: motorischer Sitzauszug. Der Sitz bei dem Typen mit dem Sitzauszug ist ca. 17 cm ausziehbar!



Longchair mit Liegefunktion m.Motor (Relaxliege)



## MERLOS HOCH

### Produktinformation



Alle Elemente können nur in einer Farbe und in einem Stoff oder Leder gefertigt werden (uni Stoff)! Bei Lederbezug kann es aus material- und verarbeitungstechnischen Gründen zu zusätzlichen Teilungsnähten kommen.

Alle Rücken echt bezogen. Anstellseiten Standard nicht echt bezogen.

#### Art der Polsterung

Festgepolstert mit legerem Look; Wellenbildung möglich. Bei unseren verschiedenen Polsterungen entsteht im Gebrauch ein natürliches Wellenbild. Dies ist design- und konstruktionsbedingt gewollt und stellt keinen Qualitätsmangel dar, sondern eine warentypische Eigenschaft. Die Ausprägung der Faltenbildung hängt von dem gewählten Sitzkomfort ab und kann Modell- und bezugsbedingt in der Stärke variieren.

#### Kontrastfaden

Dieses Modell ist in einigen Stoffen und Lederqualitäten auf Wunsch ohne Aufpreis mit farblich abgesetztem Kontrastfaden lieferbar (sehen Sie bitte Stoff- u. Lederliste).

Festgelegte Kontrastfaden:

S10/1003 braun

S10/1282 dunkel grau

S10/415 hell grau

S10/861 hell beige

Bitte geben Sie immer die Kontrastfadenfarbe an, da sonst Ton in Ton geliefert wird.

#### Armlehn-Varianten:

3 Armlehn-Optiken zur Auswahl: A/B/C (siehe Skizzen)

A - Breite ca 33 cm

B - Breite ca 15 cm

C m.klpb - Breite ca 27 cm

Die in der Preisliste angegebene Maßen sind inkl. Armlehnen.

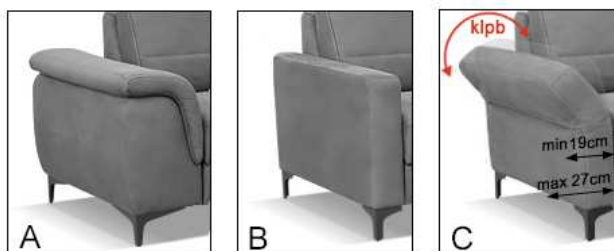

Bei Bestellung bitte immer Armlehnen-Type angeben!

**Achtung: Das Element "Longchair mit Liegefunktion und Motor" (6025LM/6025RM) gibt es nur mit der kubischen Armlehne laut Foto im Typenplan. Die Armlehne hat eine Breite von ca. 15 cm und eine Tiefe von 134 cm und weicht von den Armlehnen A/B/C ab. Andere Armlehnen können nicht eingesetzt werden!**

# Typen- und Preisliste

## Sitzkomfort zur Wahl:

Standardschaum (VP)

Kaltschaum (HR) - als Alternative gegen Aufpreis

Bonell-Federkern (Bonell) - als Alternative gegen Aufpreis

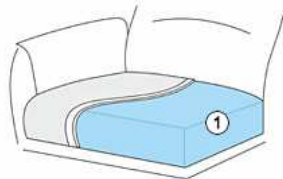

STANDARD

① Schaum 35kg/m<sup>3</sup>

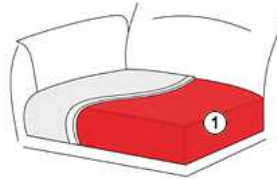

HR

① Kaltschaum 38kg/m<sup>3</sup>

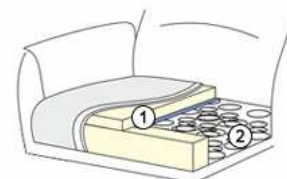

BONELL

① Kaltschaum 38kg/m<sup>3</sup>  
② Federkern

Sitzkomfort:

Konstruktionsbedingte Sitzhärteunterschiede lassen sich produktionstechnisch nicht vermeiden und stellen keinen Beanstandungsgrund dar.

Zwischen Elementen mit und ohne Funktion kann es Differenzen im Sitzkomfort geben. Dies ist umentypisch und stellt keinen Beanstandungspunkt dar.

**Achtung: Bei dem Element "Longchair mit Liegefunktion und Motor" (6025LM/6025RM) kann nur der Sitzkomfort VP und HR eingesetzt werden. Der Sitzkomfort BONELL ist aus technischen Gründen nicht möglich!**

## Funktionen

### Schlafffunktion Querschläfer (FQ):

Die Matratze (Auszug) ist standard in Nesselstoff. Der Aufpreis für die Matratze in echt bezogen bzw. im gleichen Stoff bezogen wie das Sofa (nur uni Stoff), siehe bitte Preisliste. Bei Ledergarnituren wird die Matratze (beim Typ FQ) immer in Nesselstoff bezogen.

Type mit Schlafffunktion FQ kann nicht mit Type mit Relaxfunktion m.Motor und Type mit Sitzauszug (SAz m.Motor) zusammengestellt werden.

Maße der Liegefläche ohne das Anbau-Element wie beispielsweise Longchair oder Anbauecke etc., diese sind dem Breiten-Maß der Liegefläche noch dazu zu addieren:

2FQ: Liegefläche ca. 135 b x 115 t cm

2,5FQ: Liegefläche ca. 155 b x 115 t cm

3 FQ: Liegefläche ca. 175 b x 115 t cm



## Typen- und Preisliste

Das Stauraum in Typ einer Schublade ist bei den Typen 2 und 2,5 jeweils mit einer oder ohne Armlehnen erhältlich.



### Sitztiefenverstellung (SAz m.Motor)

Der Sitz bei den Typen mit dem motorischen Sitzauszug ist ca. 17 cm ausziehbar!

Es wird empfohlen das Element mit Sitzauszug nur mit folgenden Elementen zu verbinden: E1ABL / LL / LHL und spiegelverkehrt / Sp.Kl. / Relaxliege.

Bei Verwendung des Elementes „Sp. Kl.“ (Spitzecke) in Kombination mit einem linken und rechten Anbausofa welche jeweils mit Sitzauszug ausgestattet sind, ist zu berücksichtigen, dass immer nur ein Sitzauszug bedient werden kann.

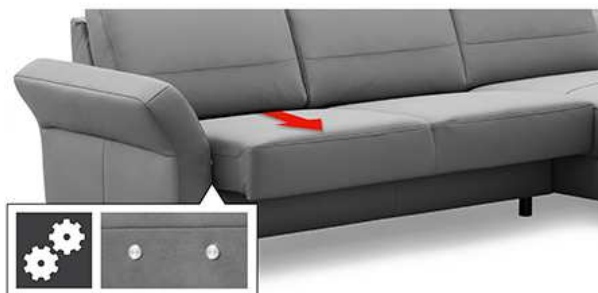

### Longchair mit Liegefunktion m.Motor (Relaxliege)

Durch die Funkfernbedienung kann man die Rückenlehne und Fußstütze in die gewünschte Lieblingsposition bringen.

Die Funktion der Relaxliege kann optional mit dem eigenen Smartphone gesteuert werden (mit einer App für iOS/Android).

Der Funkempfänger für die Fernbedienung ist unter dem Korpus in Richtung der Anstellseite montiert, an diesem befindet sich eine kleine Taste, die bei Betätigung die Liegefunktion auf NULL fährt.





## Typen- und Preisliste

Des Weiteren hat der Funkempfänger eine Nightlight-Funktion, welche durch die Fernbedienung oder App betätigt werden kann.

**Wichtig:** Um die Liegefunktion nutzen zu können muß das Rückenkissen mit der Hand hoch geschwungen werden!

Das Element darf maximal mit 150 KG belastet werden.



Bei Verwendung der Liegefunktion erhält das Element folgende Abmessungen:



### Kissen für Relaxliege beim Longchair

Beim Element "Longchair mit Liegefunktion und Motor (6025LM/6025RM) kann eine Kopfstütze nicht eingesetzt werden. Hier können Sie das Rückenkissen mit der Hand hochschwenken und in den "Freiraum" das Kissen für Relaxliege anbringen. **Wichtig: die Liegefunktion darf nur in der Position NULL sein!**

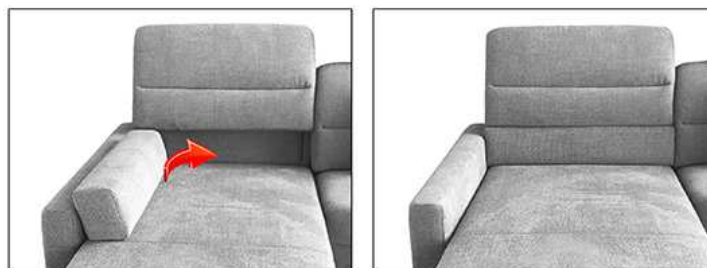

## Typen- und Preisliste

### Relaxfunktion mit Motor (Wallaway-Funktion):

Diese Elemente verfügen über eine Relaxfunktion mit Motor, indem sich der Rücken nach hinten bewegt und das Fußteil nach oben kommt.

Bei diesen Elementen sollte eine Kopfstütze dazubestellt werden! Die Kopfstützen gibt es in zwei Breiten 55 und 70 cm.

Die Elemente mit "Relaxfunktion mit Motor" werden immer einzeln geliefert, sodass beispielsweise ein 2-Sitzer aus zwei Elementen besteht (im Gegensatz zum "2-Sitzer ohne Relaxfunktion mit Motor", der als ein Element / Korpus geliefert wird).

Typ mit Relaxfunktion m.Motor kann nicht mit Typen mit Schlafffunktion FQ, Typen mit Sitzauszug (SAZ m.Motor) und Sofas mit Stauraum verbunden werden.

Elemente fest : 1(60) / 1(70) / 1(80) / 1,5 je mit einer oder keiner Armlehne können nicht miteinander kombiniert werden.

**Achtung!** Bei allen Typen mit "Relaxfunktion m. Motor", "Relaxliege m. Motor" und "SAZ m. Motor" empfiehlt der Hersteller den Motor der Funktion nicht länger als max. 2 Minuten zu betätigen, danach bitte min. 18 Minuten (Motor) pausieren.

Bei Elementen mit Motoren besteht die Möglichkeit einen Akku gegen Aufpreis zu erhalten. **Wichtig!** Typen mit zwei Motoren benötigen zwei Akkus. Ein niedriger Ladezustand wird durch einen integrierten Lautsprecher signalisiert.

### **Seite echt bezogen**

Seite echt bezogen ist gegen Aufpreis möglich. Seite echt bezogen kann nicht an Typen mit Schlafffunktion (FQ); Relaxfunktion m.Motor, Relaxliege m.Motor, Typen mit Bettkasten, Longchair Hochklappbar (LH) / Sofas mit Schublade eingesetzt werden.

**Wichtig:** Bei der Wahl des Artikels „Seite echt bezogen“ werden die Füße mitberechnet. Auf der Auftragsbestätigung werden die Metall- oder Holzfüße ( immer 2 Stück) mit angegeben.

### **Fuß-Varianten:**

- Metallfuß (MF)
- Holzfuß Buche lackiert (HF)
- Holzfuß Eiche geölt und Eiche bianco (HF Eiche geölt, HF Eiche bianco)

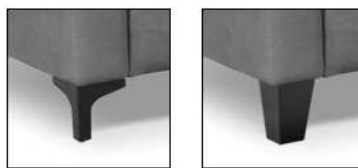

Schwarz  
MF5 - 9 cm  
MF6 - 12 cm

HF1 - 9 cm  
HF2 - 12 cm

### **Zwei Sitzhöhen:**

Sitzhöhe ca 45 cm; Fuß h-9 cm (HF1/ MF5) ;

Sitzhöhe ca 48 cm; Fuß h-12 cm (HF2 / MF6) ;

Metallfüße verfügbar in folgenden Farben: schwarz.

Erhältliche Holzfußfarben: lieferbare Holzfußfarben siehe Holzfarbtonmuster inklusive Sonderfarbton Eiche geölt und Eiche Bianco.

Bei diesem Modell sind die Füße nicht montiert um Transportschäden zu vermeiden. Die einzelnen Typen werden mit Hakensystem verbunden.

Die Kissen und Kopfstützen sind separat zu bestellen!

### **Achtung!**

Die Piktogramme haben nur einen informativen Charakter und entsprechen nicht der tatsächlichen Optik.





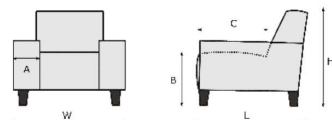

Bei den angegebenen Massen können Abweichungen entstehen (+/- 5 cm)







Bei Zusammenstellungen die Typen bitte von links nach rechts angeben (vorstehend!)

A = Laut Typenplan  
B = 45 cm; Fuß h-9 cm  
C = 54 cm  
H = 91 cm; Fuß h-9 cm  
L = 92 cm



# Typen- und Preisliste

EMV GLOBAL PREISLISTE <b>MERLOS HOCH</b>						
						
BEZEICHNUNG	1000 1 (60)	1001 1L (60)	1003 1R (60)	1002 1LR (60)	100070 1 (70)	100071 1L (70)
BEZEICHNUNG	1-Sitzer ohne Armlehnen	1-Sitzer mit Armlehne links	1-Sitzer mit Armlehne rechts	Sessel	1-Sitzer (70) ohne Armlehnen	1-Sitzer (70) mit Armlehne links
BREITE (W)	60 cm				70 cm	
Breite m. Arml. A		93 cm	93 cm	126 cm		103 cm
Breite m. Arml. B		75 cm	75 cm	90 cm		85 cm
Breite m. Arml. C		87 cm	87 cm	114 cm		97 cm
TIEFE (L)	92 cm	92 cm	92 cm	92 cm	92 cm	92 cm
HÖHE (H)	91 cm	91 cm	91 cm	91 cm	91 cm	91 cm
SITZHÖHE (B) & SITZTIEFE (C)	45 cm & 54 cm	45 cm & 54 cm	45 cm & 54 cm	45 cm & 54 cm	45 cm & 54 cm	45 cm & 54 cm
QBM	0.51 qbm	0.51 qbm	0.51 qbm	0.51 qbm	0.59 qbm	0.59 qbm
<b>Stoff</b>	<b>EUR</b>	<b>EUR</b>	<b>EUR</b>	<b>EUR</b>	<b>EUR</b>	<b>EUR</b>
II	338	534	534	794	355	549
III	350	549	549	816	365	566
IV	370	586	586	867	385	600
V	382	605	605	889	402	622
<b>Leder</b>	<b>EUR</b>	<b>EUR</b>	<b>EUR</b>	<b>EUR</b>	<b>EUR</b>	<b>EUR</b>
L10	566	848	848	1196	581	862
L20	578	870	870	1223	593	884
L30	637	951	951	1328	652	965
L40	681	1017	1017	1419	696	1034
L50	723	1083	1083	1507	737	1098
<b>Aufpreis (+) Nachlass (-)</b>	<b>EUR</b>	<b>EUR</b>	<b>EUR</b>	<b>EUR</b>	<b>EUR</b>	<b>EUR</b>
HR	+ 12	+ 12	+ 12	+ 12	+ 15	+ 15
BONEL	+ 17	+ 17	+ 17	+ 17	+ 20	+ 20
AKKU						
Bett echt bezogen						







EMV GLOBAL PREISLISTE <b>MERLOS HOCH</b>						
						
BEZEICHNUNG	100073 1R (70)	100072 1LR (70)	100070M 1 (70) relax m.motor	100071M 1L (70) relax m.motor	100073M 1R (70) relax m.motor	100080 1 (80)
BEZEICHNUNG	1-Sitzer (70) mit Armlehne rechts	Sessel (70)	1-Sitzer (70) ohne Armlehnen, mit motorischer Relaxfunktion	1-Sitzer (70) mit Armlehne links, mit motorischer Relaxfunktion	1-Sitzer (70) mit Armlehne rechts, mit motorischer Relaxfunktion	1-Sitzer (80) ohne Armlehnen
BREITE (W)			70 cm			80 cm
Breite m. Arml. A	103 cm	136 cm		103 cm	103 cm	
Breite m. Arml. B	85 cm	100 cm		85 cm	85 cm	
Breite m. Arml. C	97 cm	124 cm		97 cm	97 cm	
TIEFE (L)	92 cm	92 cm	92 cm	92 cm	92 cm	92 cm
HÖHE (H)	91 cm	91 cm	91 cm	91 cm	91 cm	91 cm
SITZHÖHE (B) & SITZTIEFE (C)	45 cm & 54 cm	45 cm & 54 cm	45 cm & 54 cm	45 cm & 54 cm	45 cm & 54 cm	45 cm & 54 cm
QBM	0.59 qbm	0.59 qbm	0.65 qbm	0.65 qbm	0.65 qbm	0.67 qbm
<b>Stoff</b>	<b>EUR</b>	<b>EUR</b>	<b>EUR</b>	<b>EUR</b>	<b>EUR</b>	<b>EUR</b>
II	549	809	1024	1218	1218	385
III	566	831	1034	1235	1235	397
IV	600	882	1054	1269	1269	419
V	622	907	1068	1291	1291	436
<b>Leder</b>	<b>EUR</b>	<b>EUR</b>	<b>EUR</b>	<b>EUR</b>	<b>EUR</b>	<b>EUR</b>
L10	862	1210	1250	1531	1531	671
L20	884	1240	1262	1553	1553	686
L30	965	1345	1321	1634	1634	750
L40	1034	1433	1365	1700	1700	796
L50	1098	1521	1406	1766	1766	845
<b>Aufpreis (+) Nachlass (-)</b>	<b>EUR</b>	<b>EUR</b>	<b>EUR</b>	<b>EUR</b>	<b>EUR</b>	<b>EUR</b>
HR	+ 15	+ 15	+ 15	+ 15	+ 15	+ 17
BONEL	+ 20	+ 20	+ 20	+ 20	+ 20	+ 22
AKKU			+ 245	+ 245	+ 245	
Bett echt bezogen						







Typen- und Preisliste

EMV GLOBAL PREISLISTE <b>MERLOS HOCH</b>						
BEZEICHNUNG	100081	100083	100082	100080M	100081M	100083M
	1L (80)	1R (80)	1LR (80)	1 (80) relax m.motor	1L (80) relax m.motor	1R (80) relax m.motor
BEZEICHNUNG	1-Sitzer (80) mit Armlehne links	1-Sitzer (80) mit Armlehne rechts	Sessel (80)	1-Sitzer (80) ohne Armlehnen, mit motorischer Relaxfunktion	1-Sitzer (80) mit Armlehne links, mit motorischer Relaxfunktion	1-Sitzer (80) mit Armlehne rechts, mit motorischer Relaxfunktion
BREITE (W)				80 cm		
Breite m. Arml. A	113 cm	113 cm	146 cm		113 cm	113 cm
Breite m. Arml. B	95 cm	95 cm	110 cm		95 cm	95 cm
Breite m. Arml. C	107 cm	107 cm	134 cm		107 cm	107 cm
TIEFE (L)	92 cm	92 cm	92 cm	92 cm	92 cm	92 cm
HÖHE (H)	91 cm	91 cm	91 cm	91 cm	91 cm	91 cm
SITZHÖHE (B) & SITZTIEFE (C)	45 cm & 54 cm	45 cm & 54 cm	45 cm & 54 cm	45 cm & 54 cm	45 cm & 54 cm	45 cm & 54 cm
QBM	0.67 qbm	0.67 qbm	0.67 qbm	0.74 qbm	0.74 qbm	0.74 qbm
<b>Stoff</b>	<b>EUR</b>	<b>EUR</b>	<b>EUR</b>	<b>EUR</b>	<b>EUR</b>	<b>EUR</b>
II	581	581	840	1054	1250	1250
III	595	595	860	1063	1264	1264
IV	635	635	914	1088	1303	1303
V	659	659	943	1105	1325	1325
<b>Leder</b>	<b>EUR</b>	<b>EUR</b>	<b>EUR</b>	<b>EUR</b>	<b>EUR</b>	<b>EUR</b>
L10	953	953	1301	1340	1622	1622
L20	978	978	1330	1355	1644	1644
L30	1063	1063	1441	1419	1732	1732
L40	1134	1134	1534	1465	1801	1801
L50	1205	1205	1629	1514	1874	1874
<b>Aufpreis (+) Nachlass (-)</b>	<b>EUR</b>	<b>EUR</b>	<b>EUR</b>	<b>EUR</b>	<b>EUR</b>	<b>EUR</b>
HR	+ 17	+ 17	+ 17	+ 17	+ 17	+ 17
BONEL	+ 22	+ 22	+ 22	+ 22	+ 22	+ 22
AKKU				+ 245	+ 245	+ 245
Bett echt bezogen						







EMV GLOBAL PREISLISTE <b>MERLOS HOCH</b>						
BEZEICHNUNG	1500	1501	1503	1502	1500M	1501M
	1,5	1,5L	1,5R	1,5LR	1,5 relax m.motor	1,5L relax m.motor
BEZEICHNUNG	1,5-Sitzer ohne Armlehnen	1,5-Sitzer mit Armlehne links	1,5-Sitzer mit Armlehne rechts	Loveseat	1,5 Sitzer ohne Armlehnen mit motorischen Relaxfunktion	1,5 Sitzer Armlehne links mit motorischen Relaxfunktion
BREITE (W)	90 cm				90 cm	
Breite m. Arml. A		123 cm	123 cm	156 cm		123 cm
Breite m. Arml. B		105 cm	105 cm	120 cm		105 cm
Breite m. Arml. C		117 cm	117 cm	144 cm		117 cm
TIEFE (L)	92 cm	92 cm	92 cm	92 cm	92 cm	92 cm
HÖHE (H)	91 cm	91 cm	91 cm	91 cm	91 cm	91 cm
SITZHÖHE (B) & SITZTIEFE (C)	45 cm & 54 cm	45 cm & 54 cm	45 cm & 54 cm	45 cm & 54 cm	45 cm & 54 cm	45 cm & 54 cm
QBM	0.75 qbm	0.75 qbm	0.75 qbm	0.75 qbm	0.83 qbm	0.83 qbm
<b>Stoff</b>	<b>EUR</b>	<b>EUR</b>	<b>EUR</b>	<b>EUR</b>	<b>EUR</b>	<b>EUR</b>
II	429	625	625	884	1098	1294
III	441	642	642	907	1110	1311
IV	468	684	684	963	1137	1352
V	485	706	706	992	1154	1374
<b>Leder</b>	<b>EUR</b>	<b>EUR</b>	<b>EUR</b>	<b>EUR</b>	<b>EUR</b>	<b>EUR</b>
L10	696	980	980	1325	1365	1646
L20	713	1002	1002	1357	1379	1671
L30	782	1095	1095	1472	1450	1764
L40	835	1171	1171	1573	1504	1840
L50	887	1247	1247	1671	1556	1916
<b>Aufpreis (+) Nachlass (-)</b>	<b>EUR</b>	<b>EUR</b>	<b>EUR</b>	<b>EUR</b>	<b>EUR</b>	<b>EUR</b>
HR	+ 20	+ 20	+ 20	+ 20	+ 20	+ 20
BONEL	+ 25	+ 25	+ 25	+ 25	+ 25	+ 25
AKKU					+ 245	+ 245
Bett echt bezogen						







# Typen- und Preisliste

EMV GLOBAL PREISLISTE <b>MERLOS HOCH</b>						
						
BEZEICHNUNG	1503M 1,5R relax m.motor	2000 2	2001 2L	2003 2R	2002 2LR	2060M 2SAz m.motor
BEZEICHNUNG	1,5-Sitzer Armlehne rechts mit motorischen Relaxfunktion	2-Sitzer ohne Armlehnen	2-Sitzer mit Armlehne links	2-Sitzer mit Armlehne rechts	2-Sitzer mit 2 Armlehnen	2-Sitzer ohne Armlehnen, mit motorischem Sitzauszug
BREITE (W)		140 cm				140 cm
Breite m. Arml. A	123 cm		173 cm	173 cm	206 cm	
Breite m. Arml. B	105 cm		155 cm	155 cm	170 cm	
Breite m. Arml. C	117 cm		167 cm	167 cm	194 cm	
TIEFE (L)	92 cm	92 cm	92 cm	92 cm	92 cm	92 cm
HÖHE (H)	91 cm	91 cm	91 cm	91 cm	91 cm	91 cm
SITZHÖHE (B) & SITZTIEFE (C)	45 cm & 54 cm	45 cm & 54 cm	45 cm & 54 cm	45 cm & 54 cm	45 cm & 54 cm	45 cm & 54 cm
QBM	0.83 qbm	1.15 qbm	1.15 qbm	1.15 qbm	1.15 qbm	1.15 qbm
<b>Stoff</b>	<b>EUR</b>	<b>EUR</b>	<b>EUR</b>	<b>EUR</b>	<b>EUR</b>	<b>EUR</b>
II	1294	711	904	904	1100	1289
III	1311	730	931	931	1132	1308
IV	1352	772	987	987	1203	1350
V	1374	801	1024	1024	1245	1379
<b>Leder</b>	<b>EUR</b>	<b>EUR</b>	<b>EUR</b>	<b>EUR</b>	<b>EUR</b>	<b>EUR</b>
L10	1646	1161	1446	1446	1727	1740
L20	1671	1188	1477	1477	1769	1766
L30	1764	1306	1619	1619	1933	1884
L40	1840	1394	1730	1730	2065	1972
L50	1916	1475	1835	1835	2195	2053
<b>Aufpreis (+) Nachlass (-)</b>	<b>EUR</b>	<b>EUR</b>	<b>EUR</b>	<b>EUR</b>	<b>EUR</b>	<b>EUR</b>
HR	+ 20	+ 29	+ 29	+ 29	+ 29	+ 29
BONEL	+ 25	+ 39	+ 39	+ 39	+ 39	+ 39
AKKU	+ 245					+ 245
<b>Bett echt bezogen</b>						

EMV GLOBAL PREISLISTE <b>MERLOS HOCH</b>						
						
BEZEICHNUNG	2061M 2SAzL m.motor	2063M 2SAzR m.motor	2062M 2SAzLR m.motor	2040 2S	2041 2LS	2043 2RS
BEZEICHNUNG	2-Sitzer mit Armlehne links, mit motorischem Sitzauszug	2-Sitzer mit Armlehne rechts, mit motorischem Sitzauszug	2-Sitzer mit 2 Armlehnen, mit motorischem Sitzauszug	2-Sitzer mit Stauraum ohne Armlehnen	2-Sitzer mit Stauraum, Armlehne links	2-Sitzer mit Stauraum, Armlehne rechts
BREITE (W)				140 cm		
Breite m. Arml. A	173 cm	173 cm	206 cm		173 cm	173 cm
Breite m. Arml. B	155 cm	155 cm	170 cm		155 cm	155 cm
Breite m. Arml. C	167 cm	167 cm	194 cm		167 cm	167 cm
TIEFE (L)	92 cm	92 cm	92 cm	92 cm	92 cm	92 cm
HÖHE (H)	91 cm	91 cm	91 cm	91 cm	91 cm	91 cm
SITZHÖHE (B) & SITZTIEFE (C)	45 cm & 54 cm	45 cm & 54 cm	45 cm & 54 cm	45 cm & 54 cm	45 cm & 54 cm	45 cm & 54 cm
QBM	1.15 qbm	1.15 qbm	1.15 qbm	1.15 qbm	1.15 qbm	1.15 qbm
<b>Stoff</b>	<b>EUR</b>	<b>EUR</b>	<b>EUR</b>	<b>EUR</b>	<b>EUR</b>	<b>EUR</b>
II	1482	1482	1678	845	1041	1041
III	1509	1509	1710	867	1066	1066
IV	1566	1566	1781	907	1122	1122
V	1602	1602	1823	938	1159	1159
<b>Leder</b>	<b>EUR</b>	<b>EUR</b>	<b>EUR</b>	<b>EUR</b>	<b>EUR</b>	<b>EUR</b>
L10	2024	2024	2305	1299	1580	1580
L20	2056	2056	2347	1323	1615	1615
L30	2198	2198	2511	1441	1754	1754
L40	2308	2308	2644	1529	1867	1867
L50	2413	2413	2773	1612	1972	1972
<b>Aufpreis (+) Nachlass (-)</b>	<b>EUR</b>	<b>EUR</b>	<b>EUR</b>	<b>EUR</b>	<b>EUR</b>	<b>EUR</b>
HR	+ 29	+ 29	+ 29	+ 29	+ 29	+ 29
BONEL	+ 39	+ 39	+ 39	+ 39	+ 39	+ 39
AKKU	+ 245	+ 245	+ 245			
<b>Bett echt bezogen</b>						

## Typen- und Preisliste

EMV GLOBAL PREISLISTE <b>MERLOS HOCH</b>							
BEZEICHNUNG		2020 2FQ	2021 2FQL	2023 2FQR	2500 2,5	2501 2,5L	2503 2,5R
BEZEICHNUNG		2-Sitzer mit Schlaf Funktion, ohne Armlehnen	2-Sitzer mit Schlaf Funktion, Arm links	2-Sitzer mit Schlaf Funktion, Arm rechts	2,5-Sitzer ohne Armlehnen	2,5-Sitzer mit Armlehne links	2,5-Sitzer mit Armlehne rechts
BREITE (W)		140 cm			160 cm		
Breite m. Arml. A			173 cm	173 cm		193 cm	193 cm
Breite m. Arml. B			155 cm	155 cm		175 cm	175 cm
Breite m. Arml. C			167 cm	167 cm		187 cm	187 cm
TIEFE (L)		92 cm	92 cm	92 cm	92 cm	92 cm	92 cm
HÖHE (H)		91 cm	91 cm	91 cm	91 cm	91 cm	91 cm
SITZHÖHE (B) & SITZTIEFE (C)		45 cm & 94 cm	45 cm & 94 cm	45 cm & 94 cm	45 cm & 54 cm	45 cm & 54 cm	45 cm & 54 cm
QBM		1.15 qbm	1.15 qbm	1.15 qbm	1.32 qbm	1.32 qbm	1.32 qbm
<b>Stoff</b>	<b>EUR</b>	<b>EUR</b>	<b>EUR</b>	<b>EUR</b>	<b>EUR</b>	<b>EUR</b>	<b>EUR</b>
II	992	1188	1188	772	965	965	
III	1012	1213	1213	791	992	992	
IV	1054	1269	1269	838	1054	1054	
V	1085	1306	1306	875	1095	1095	
Leder	EUR	EUR	EUR	EUR	EUR	EUR	EUR
L10	1446	1727	1727	1343	1624	1624	
L20	1470	1762	1762	1372	1664	1664	
L30	1588	1901	1901	1499	1813	1813	
L40	1676	2011	2011	1593	1931	1931	
L50	1759	2117	2117	1691	2051	2051	
<b>Aufpreis (+) Nachlass (-)</b>	<b>EUR</b>	<b>EUR</b>	<b>EUR</b>	<b>EUR</b>	<b>EUR</b>	<b>EUR</b>	<b>EUR</b>
HR	+ 29	+ 29	+ 29	+ 34	+ 34	+ 34	
BONEL	+ 39	+ 39	+ 39	+ 44	+ 44	+ 44	
AKKU							
Bett echt bezogen	+ 64	+ 64	+ 64				

EMV GLOBAL PREISLISTE <b>MERLOS HOCH</b>							
BEZEICHNUNG		2502 2,5LR	2560M 2,5SAz m.motor	2561M 2,5SAzL m.motor	2563M 2,5SAzR m.motor	2562M 2,5SAzLR m.motor	25400 2,5S
BEZEICHNUNG		2,5-Sitzer mit 2 Armlehnen	2,5-Sitzer ohne Armlehnen, mit motorischem Sitzauszug	2,5-Sitzer, Armlehne links, mit motorischem Sitzauszug	2,5-Sitzer, Armlehne rechts, mit motorischem Sitzauszug	2,5-Sitzer mit 2 Armlehnen, mit motorischem Sitzauszug	2,5-Sitzer ohne Armlehnen, mit Stauraum
BREITE (W)			160 cm				160 cm
Breite m. Arml. A		226 cm		193 cm	193 cm	226 cm	
Breite m. Arml. B		190 cm		175 cm	175 cm	190 cm	
Breite m. Arml. C		214 cm		187 cm	187 cm	214 cm	
TIEFE (L)		92 cm	92 cm	92 cm	92 cm	92 cm	92 cm
HÖHE (H)		91 cm	91 cm	91 cm	91 cm	91 cm	91 cm
SITZHÖHE (B) & SITZTIEFE (C)		45 cm & 54 cm	45 cm & 54 cm	45 cm & 54 cm	45 cm & 54 cm	45 cm & 54 cm	45 cm & 54 cm
QBM		1.32 qbm	1.32 qbm	1.32 qbm	1.32 qbm	1.32 qbm	1.32 qbm
<b>Stoff</b>	<b>EUR</b>	<b>EUR</b>	<b>EUR</b>	<b>EUR</b>	<b>EUR</b>	<b>EUR</b>	<b>EUR</b>
II	1161	1350	1544	1544	1740	907	
III	1193	1370	1570	1570	1771	929	
IV	1269	1416	1632	1632	1847	975	
V	1316	1453	1673	1673	1894	1009	
Leder	EUR	EUR	EUR	EUR	EUR	EUR	EUR
L10	1906	1921	2203	2203	2484	1477	
L20	1953	1950	2242	2242	2531	1509	
L30	2127	2078	2391	2391	2705	1634	
L40	2266	2171	2509	2509	2844	1730	
L50	2411	2269	2629	2629	2989	1828	
<b>Aufpreis (+) Nachlass (-)</b>	<b>EUR</b>	<b>EUR</b>	<b>EUR</b>	<b>EUR</b>	<b>EUR</b>	<b>EUR</b>	<b>EUR</b>
HR	+ 34	+ 34	+ 34	+ 34	+ 34	+ 34	
BONEL	+ 44	+ 44	+ 44	+ 44	+ 44	+ 44	
AKKU		+ 245	+ 245	+ 245	+ 245		
Bett echt bezogen							

# Typen- und Preisliste

EMV GLOBAL PREISLISTE <b>MERLOS HOCH</b>						
BEZEICHNUNG	25401 2,5LS	25403 2,5RS	2047 2,5FQ	2048 2,5FQL	2049 2,5FQR	3000 3
BEZEICHNUNG	2,5-Sitzer mit Stauraum, Armlehne links	2,5-Sitzer mit Stauraum, Armlehne rechts	2,5-Sitzer mit Schlaffunktion, ohne Armlehnen	2,5-Sitzer mit Schlaffunktion, mit Armlehne links	2,5-Sitzer mit Schlaffunktion, mit Armlehne rechts	3-Sitzer ohne Armlehnen
BREITE (W)			160 cm			180 cm
Breite m. Arml. A	193 cm	193 cm		193 cm	193 cm	
Breite m. Arml. B	175 cm	175 cm		175 cm	175 cm	
Breite m. Arml. C	187 cm	187 cm		187 cm	187 cm	
TIEFE (L)	92 cm	92 cm	92 cm	92 cm	92 cm	92 cm
HÖHE (H)	91 cm	91 cm	91 cm	91 cm	91 cm	91 cm
SITZHÖHE (B) & SITZTIEFE (C)	45 cm & 54 cm	45 cm & 54 cm	45 cm & 54 cm	45 cm & 54 cm	45 cm & 54 cm	45 cm & 54 cm
QBM	1.32 qbm	1.32 qbm	1.46 qbm	1.46 qbm	1.46 qbm	1.48 qbm
<b>Stoff</b>	<b>EUR</b>	<b>EUR</b>	<b>EUR</b>	<b>EUR</b>	<b>EUR</b>	<b>EUR</b>
II	1103	1103	1054	1250	1250	858
III	1129	1129	1073	1274	1274	884
IV	1191	1191	1120	1335	1335	936
V	1230	1230	1156	1377	1377	973
<b>Leder</b>	<b>EUR</b>	<b>EUR</b>	<b>EUR</b>	<b>EUR</b>	<b>EUR</b>	<b>EUR</b>
L10	1762	1762	1624	1906	1906	1394
L20	1798	1798	1656	1945	1945	1423
L30	1948	1948	1781	2095	2095	1563
L40	2065	2065	1877	2212	2212	1671
L50	2188	2188	1975	2332	2332	1774
<b>Aufpreis (+) Nachlass (-)</b>	<b>EUR</b>	<b>EUR</b>	<b>EUR</b>	<b>EUR</b>	<b>EUR</b>	<b>EUR</b>
HR	+ 34	+ 34	+ 34	+ 34	+ 34	+ 39
BONEL	+ 44	+ 44	+ 44	+ 44	+ 44	+ 49
AKKU						
Bett echt bezogen			+ 64	+ 64	+ 64	

EMV GLOBAL PREISLISTE <b>MERLOS HOCH</b>						
BEZEICHNUNG	3001 3L	3003 3R	3002 3LR	3060M 3SAz m.motor	3061M 3SAzL m.motor	3063M 3SAzR m.motor
BEZEICHNUNG	3-Sitzer mit Armlehne links	3-Sitzer mit Armlehne rechts	3-Sitzer mit 2 Armlehnen	3-Sitzer ohne Armlehnen, mit motorischem Sitzauszug	3-Sitzer mit Armlehne links, mit motorischem Sitzauszug	3-Sitzer mit Armlehne rechts, mit motorischem Sitzauszug
BREITE (W)				180 cm		
Breite m. Arml. A	213 cm	213 cm	246 cm		213 cm	213 cm
Breite m. Arml. B	195 cm	195 cm	210 cm		195 cm	195 cm
Breite m. Arml. C	207 cm	207 cm	234 cm		207 cm	207 cm
TIEFE (L)	92 cm	92 cm	92 cm	92 cm	92 cm	92 cm
HÖHE (H)	91 cm	91 cm	91 cm	91 cm	91 cm	91 cm
SITZHÖHE (B) & SITZTIEFE (C)	45 cm & 54 cm	45 cm & 54 cm	45 cm & 54 cm	45 cm & 54 cm	45 cm & 54 cm	45 cm & 54 cm
QBM	1.48 qbm	1.48 qbm	1.48 qbm	1.48 qbm	1.48 qbm	1.48 qbm
<b>Stoff</b>	<b>EUR</b>	<b>EUR</b>	<b>EUR</b>	<b>EUR</b>	<b>EUR</b>	<b>EUR</b>
II	1054	1054	1250	1436	1632	1632
III	1085	1085	1286	1463	1664	1664
IV	1152	1152	1367	1514	1730	1730
V	1193	1193	1414	1551	1771	1771
<b>Leder</b>	<b>EUR</b>	<b>EUR</b>	<b>EUR</b>	<b>EUR</b>	<b>EUR</b>	<b>EUR</b>
L10	1676	1676	1958	1972	2254	2254
L20	1715	1715	2004	2002	2293	2293
L30	1877	1877	2190	2141	2455	2455
L40	2007	2007	2345	2249	2585	2585
L50	2134	2134	2494	2352	2712	2712
<b>Aufpreis (+) Nachlass (-)</b>	<b>EUR</b>	<b>EUR</b>	<b>EUR</b>	<b>EUR</b>	<b>EUR</b>	<b>EUR</b>
HR	+ 39	+ 39	+ 39	+ 39	+ 39	+ 39
BONEL	+ 49	+ 49	+ 49	+ 49	+ 49	+ 49
AKKU				+ 245	+ 245	+ 245
Bett echt bezogen						

## Typen- und Preisliste

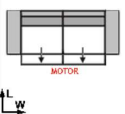
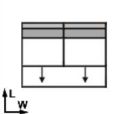
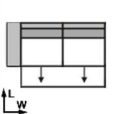
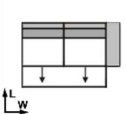
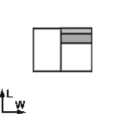
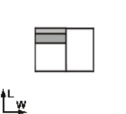
EMV GLOBAL PREISLISTE <b>MERLOS HOCH</b>							
BEZEICHNUNG		3062M 3SAzLR m.motor	3020 3FQ	3021 3FQL	3023 3FQR	109170 1ABL (70)	109370 1ABR (70)
BEZEICHNUNG		3-Sitzer mit 2 Armlehnen, mit motorischem Sitzauszug	3-Sitzer mit Schlaffunktion, ohne Armlehnen	3-Sitzer mit Schlaffunktion, mit Armlehne links	3-Sitzer mit Schlaffunktion, mit Armlehne rechts	1-Sitzer mit Abschlußteil links (70)	1-Sitzer mit Abschlußteil rechts (70)
BREITE (W)			180 cm			131 cm	131 cm
Breite m. Arml. A		246 cm		213 cm	213 cm		
Breite m. Arml. B		210 cm		195 cm	195 cm		
Breite m. Arml. C		234 cm		207 cm	207 cm		
TIEFE (L)		92 cm	92 cm	92 cm	92 cm	92 cm	92 cm
HÖHE (H)		91 cm	91 cm	91 cm	91 cm	91 cm	91 cm
SITZHÖHE (B) & SITZTIEFE (C)		45 cm & 54 cm	45 cm & 54 cm	45 cm & 54 cm	45 cm & 54 cm	45 cm & 54 cm	45 cm & 54 cm
QBM		1.48 qbm	1.63 qbm	1.63 qbm	1.63 qbm	1.08 qbm	1.08 qbm
<b>Stoff</b>	<b>EUR</b>	<b>EUR</b>	<b>EUR</b>	<b>EUR</b>	<b>EUR</b>	<b>EUR</b>	<b>EUR</b>
II	1828	1142	1335	1335	711	711	
III	1864	1166	1367	1367	730	730	
IV	1945	1218	1433	1433	764	764	
V	1992	1254	1475	1475	786	786	
<b>Leder</b>	<b>EUR</b>	<b>EUR</b>	<b>EUR</b>	<b>EUR</b>	<b>EUR</b>	<b>EUR</b>	
L10	2536	1676	1958	1958	1056	1056	
L20	2582	1708	1997	1997	1080	1080	
L30	2769	1845	2158	2158	1169	1169	
L40	2923	1953	2291	2291	1237	1237	
L50	3072	2056	2416	2416	1303	1303	
<b>Aufpreis (+) Nachlass (-)</b>	<b>EUR</b>	<b>EUR</b>	<b>EUR</b>	<b>EUR</b>	<b>EUR</b>	<b>EUR</b>	
HR	+ 39	+ 39	+ 39	+ 39	+ 44	+ 44	
BONEL	+ 49	+ 49	+ 49	+ 49	+ 54	+ 54	
AKKU	+ 245						
Bett echt bezogen		+ 64	+ 64	+ 64			

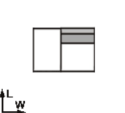
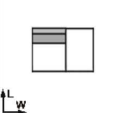
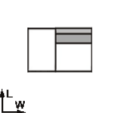
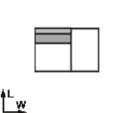
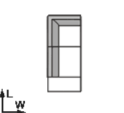
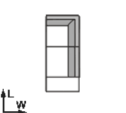
EMV GLOBAL PREISLISTE <b>MERLOS HOCH</b>							
BEZEICHNUNG		109180 1ABL (80)	109380 1ABR (80)	109190 1ABL (90)	109390 1ABR (90)	6011 E1ABL	6013 E1ABR
BEZEICHNUNG		1-Sitzer mit Abschlußteil links (80)	1-Sitzer mit Abschlußteil rechts (80)	1-Sitzer mit Abschlußteil links (90)	1-Sitzer mit Abschlußteil rechts (90)	Eckelement+Einsitzer mit Abschlußteil links	Eckelement+Einsitzer mit Abschlußteil rechts
BREITE (W)		141 cm	141 cm	151 cm	151 cm	92 cm	92 cm
Breite m. Arml. A							
Breite m. Arml. B							
Breite m. Arml. C							
TIEFE (L)		92 cm	92 cm	92 cm	92 cm	219 cm	219 cm
HÖHE (H)		91 cm	91 cm	91 cm	91 cm	91 cm	91 cm
SITZHÖHE (B) & SITZTIEFE (C)		45 cm & 54 cm	45 cm & 54 cm	45 cm & 54 cm	45 cm & 54 cm	45 cm & 54 cm	45 cm & 54 cm
QBM		1.16 qbm	1.16 qbm	1.24 qbm	1.24 qbm	1.79 qbm	1.79 qbm
<b>Stoff</b>	<b>EUR</b>	<b>EUR</b>	<b>EUR</b>	<b>EUR</b>	<b>EUR</b>	<b>EUR</b>	<b>EUR</b>
II	742	742	786	786	1274	1274	
III	767	767	806	806	1301	1301	
IV	801	801	845	845	1362	1362	
V	823	823	870	870	1399	1399	
<b>Leder</b>	<b>EUR</b>	<b>EUR</b>	<b>EUR</b>	<b>EUR</b>	<b>EUR</b>	<b>EUR</b>	
L10	1115	1115	1176	1176	1926	1926	
L20	1139	1139	1203	1203	1972	1972	
L30	1237	1237	1306	1306	2151	2151	
L40	1308	1308	1382	1382	2286	2286	
L50	1379	1379	1460	1460	2421	2421	
<b>Aufpreis (+) Nachlass (-)</b>	<b>EUR</b>	<b>EUR</b>	<b>EUR</b>	<b>EUR</b>	<b>EUR</b>	<b>EUR</b>	
HR	+ 47	+ 47	+ 49	+ 49	+ 54	+ 54	
BONEL	+ 56	+ 56	+ 59	+ 59	+ 69	+ 69	
AKKU							
Bett echt bezogen							











# Typen- und Preisliste

EMV GLOBAL PREISLISTE <b>MERLOS HOCH</b>							
BEZEICHNUNG		6021 LL	6023 LR	6141 LHL	6143 LHR	6025LM Relaxliege L m.motor m.Arm	6025RM Relaxliege R m.motor m.Arm
BEZEICHNUNG		Longchair mit Armlehne links	Longchair mit Armlehne rechts	Longchair hochklappbar, Armteil links	Longchair hochklappbar, Armteil rechts	Longchair links mit Liegefunktion und Motor	Longchair rechts mit Liegefunktion und Motor
BREITE (W)						105 cm	105 cm
Breite m. Arml. A		103 cm	103 cm	103 cm	103 cm		
Breite m. Arml. B		85 cm	85 cm	85 cm	85 cm		
Breite m. Arml. C		97 cm	97 cm	97 cm	97 cm		
TIEFE (L)		164 cm	164 cm	164 cm	164 cm	224 cm	224 cm
HÖHE (H)		91 cm	91 cm	91 cm	91 cm	91 cm	91 cm
SITZHÖHE (B) & SITZTIEFE (C)		45 cm & 126 cm	45 cm & 126 cm	45 cm & 126 cm	45 cm & 126 cm	45 cm & 186 cm	45 cm & 186 cm
QBM		1.04 qbm	1.04 qbm	1.04 qbm	1.04 qbm	2.29 qbm	2.29 qbm
<b>Stoff</b>	<b>EUR</b>	<b>EUR</b>	<b>EUR</b>	<b>EUR</b>	<b>EUR</b>	<b>EUR</b>	<b>EUR</b>
II	941	941	1078	1078	2305	2305	
III	958	958	1095	1095	2330	2330	
IV	1002	1002	1139	1139	2411	2411	
V	1029	1029	1164	1164	2489	2489	
<b>Leder</b>	<b>EUR</b>	<b>EUR</b>	<b>EUR</b>	<b>EUR</b>	<b>EUR</b>	<b>EUR</b>	
L10	1387	1387	1524	1524	3153	3153	
L20	1428	1428	1566	1566	3217	3217	
L30	1539	1539	1676	1676	3479	3479	
L40	1632	1632	1769	1769	3675	3675	
L50	1720	1720	1855	1855	3869	3869	
<b>Aufpreis (+) Nachlass (-)</b>	<b>EUR</b>	<b>EUR</b>	<b>EUR</b>	<b>EUR</b>	<b>EUR</b>	<b>EUR</b>	
HR	+ 44	+ 44	+ 44	+ 44	+ 115	+ 115	
BONEL	+ 54	+ 54	+ 54	+ 54			
AKKU					+ 245	+ 245	
Bett echt bezogen							



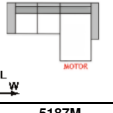
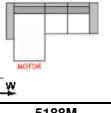
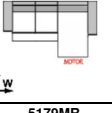
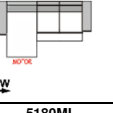
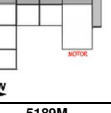

EMV GLOBAL PREISLISTE <b>MERLOS HOCH</b>							
BEZEICHNUNG		8020 Sp.KI	909065 Hocker 90x65	90909 Hocker 90x90	99KK Kissen für Relaxliege	902355 Kopfstütze 55 m.Rastomat	902370 Kopfstütze 70 m.Rastomat
BEZEICHNUNG		Spitzeckteil klein	Hocker 90x65	Hocker 90x90	Kissen für Relaxliege	Kopfstütze Verstellbar Breite 55 cm	Kopfstütze Verstellbar Breite 70 cm
BREITE (W)		92 cm	90 cm	90 cm	90 cm	55 cm	70 cm
Breite m. Arml. A							
Breite m. Arml. B							
Breite m. Arml. C							
TIEFE (L)		92 cm	65 cm	90 cm	16 cm	15 cm	15 cm
HÖHE (H)		91 cm	45 cm	45 cm	23 cm	24 cm	24 cm
SITZHÖHE (B) & SITZTIEFE (C)		45 cm & 54 cm	45 cm & 65 cm	45 cm & 90 cm	cm & cm	cm & cm	cm & cm
QBM		0.77 qbm	0.28 qbm	0.39 qbm	0.05 qbm	0.06 qbm	0.07 qbm
<b>Stoff</b>	<b>EUR</b>	<b>EUR</b>	<b>EUR</b>	<b>EUR</b>	<b>EUR</b>	<b>EUR</b>	<b>EUR</b>
II	703	338	382	74	167	172	
III	720	350	387	76	169	174	
IV	757	363	407	86	174	179	
V	784	372	417	91	179	186	
<b>Leder</b>	<b>EUR</b>	<b>EUR</b>	<b>EUR</b>	<b>EUR</b>	<b>EUR</b>	<b>EUR</b>	
L10	1071	490	573	110	211	216	
L20	1098	500	583	113	213	218	
L30	1196	537	632	125	228	233	
L40	1269	568	669	137	230	238	
L50	1345	595	701	147	243	247	
<b>Aufpreis (+) Nachlass (-)</b>	<b>EUR</b>	<b>EUR</b>	<b>EUR</b>	<b>EUR</b>	<b>EUR</b>	<b>EUR</b>	
HR	+ 22	+ 29	+ 34				
BONEL	+ 29	+ 34	+ 39				
AKKU							
Bett echt bezogen							

Typen- und Preisliste

EMV GLOBAL PREISLISTE <b>MERLOS HOCH</b>							
BEZEICHNUNG		9121 AL A	9123 AR A	9221 AL B	9223 AR B	9321K AL C m.kljb	9323K AR C m.kljb
BEZEICHNUNG		Armlehne links Type A	Armlehne rechts Type A	Armlehne links Type B	Armlehne rechts Type B	Armlehne links Type C, klappbar	Armlehne rechts Type C, klappbar
BREITE (W)		33 cm	33 cm	15 cm	15 cm	27 cm	27 cm
Breite m. Arml. A							
Breite m. Arml. B							
Breite m. Arml. C							
TIEFE (L)		92 cm	92 cm	92 cm	92 cm	92 cm	92 cm
HÖHE (H)		62 cm	62 cm	57 cm	57 cm	65 cm	65 cm
SITZHÖHE (B) & SITZTIEFE (C)		cm & cm	cm & cm	cm & cm	cm & cm	cm & cm	cm & cm
QBM		0.27 qbm	0.27 qbm	0.12 qbm	0.12 qbm	0.22 qbm	0.22 qbm
<b>Stoff</b>		<b>EUR</b>	<b>EUR</b>	<b>EUR</b>	<b>EUR</b>	<b>EUR</b>	<b>EUR</b>
<b>II</b>							
<b>III</b>							
<b>IV</b>							
<b>V</b>							
<b>Leder</b>		<b>EUR</b>	<b>EUR</b>	<b>EUR</b>	<b>EUR</b>	<b>EUR</b>	<b>EUR</b>
<b>L10</b>							
<b>L20</b>							
<b>L30</b>							
<b>L40</b>							
<b>L50</b>							
<b>Aufpreis (+) Nachlass (-)</b>		<b>EUR</b>	<b>EUR</b>	<b>EUR</b>	<b>EUR</b>	<b>EUR</b>	<b>EUR</b>
<b>HR</b>							
<b>BONEL</b>							
<b>AKKU</b>							
<b>Bett echt bezogen</b>							

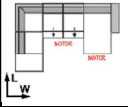
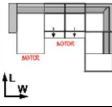
EMV GLOBAL PREISLISTE <b>MERLOS HOCH</b>							
BEZEICHNUNG		5187M	5188M	5179MR	5180ML	5189M	5190M
BEZEICHNUNG		2,5L-Relaxliege R m.motor m.Arm	Relaxliege L m.motor m.Arm-2,5R	2,5LS-Relaxliege R m.motor m.Arm	Relaxliege L m.motor m.Arm-2,5RS	1ABL(80)-Sp.KI-2,5- Relaxliege R motor m.Arm	Relaxliege L motor m.Arm-2,5-Sp.KI- 1ABR(80)
BEZEICHNUNG		2,5-Sitzer mit Armlehne links + Longchair rechts mit Liegefunktion und Motor	Longchair links mit Liegefunktion und Motor + 2,5-Sitzer mit Armlehne rechts	2,5-Sitzer mit Stauraum, Armlehne links + Longchair rechts mit Liegefunktion und Motor	Longchair links mit Liegefunktion und Motor + 2,5-Sitzer mit Stauraum, Armlehne rechts	1-Sitzer mit Abschlußteil links (80) + Spitzeckteil klein +2,5- Sitzer ohne Armlehnen + Longchair rechts mit Liegefunktion und Motor	Longchair links mit Liegefunktion und Motor + 2,5-Sitzer ohne Armlehnen + Spitzeckteil klein + 1-Sitzer mit Abschlußteil rechts (80)
BREITE (W)		298 cm	298 cm	298 cm	298 cm	357 cm	357 cm
Breite m. Arml. A		280 cm	280 cm	280 cm	280 cm		
Breite m. Arml. B		292 cm	292 cm	292 cm	292 cm		
Breite m. Arml. C		224 cm	224 cm	224 cm	224 cm		
TIEFE (L)		91 cm	91 cm	91 cm	91 cm	233 cm	233 cm
HÖHE (H)		45 cm & 54 cm	45 cm & 54 cm	45 cm & 54 cm	45 cm & 54 cm	45 cm & 54 cm	45 cm & 54 cm
SITZHÖHE (B) & SITZTIEFE (C)		3.61 qbm	3.61 qbm	3.61 qbm	3.61 qbm	5.54 qbm	5.54 qbm
QBM		<b>EUR</b>	<b>EUR</b>	<b>EUR</b>	<b>EUR</b>	<b>EUR</b>	<b>EUR</b>
<b>II</b>		3271	3271	3408	3408	4523	4523
<b>III</b>		3322	3322	3459	3459	4608	4608
<b>IV</b>		3464	3464	3602	3602	4807	4807
<b>V</b>		3584	3584	3719	3719	4971	4971
<b>Leder</b>		<b>EUR</b>	<b>EUR</b>	<b>EUR</b>	<b>EUR</b>	<b>EUR</b>	<b>EUR</b>
<b>L10</b>		4778	4778	4915	4915	6681	6681
<b>L20</b>		4880	4880	5015	5015	6826	6826
<b>L30</b>		5292	5292	5427	5427	7411	7411
<b>L40</b>		5606	5606	5740	5740	7845	7845
<b>L50</b>		5919	5919	6056	6056	8283	8283
<b>Aufpreis (+) Nachlass (-)</b>		<b>EUR</b>	<b>EUR</b>	<b>EUR</b>	<b>EUR</b>	<b>EUR</b>	<b>EUR</b>
<b>HR</b>		+ 149	+ 149	+ 149	+ 149	+ 218	+ 218
<b>BONEL</b>							
<b>AKKU</b>		+ 245	+ 245	+ 245	+ 245	+ 245	+ 245
<b>Bett echt bezogen</b>							

# Typen- und Preisliste

EMV GLOBAL PREISLISTE <b>MERLOS HOCH</b>						
						
BEZEICHNUNG	5186M	9858M	9161	9163	9191	9193
BEZEICHNUNG	1ABL(80)-Sp.KI-2,5SAz mot-Relaxliege R mot m.Arm	Relaxliege L mot m.Arm-2,5SAz mot-Sp.KI-1ABR(80)	Seite echt bezogen SAz links	Seite echt bezogen SAz rechts	Seite echt bezogen links	Seite echt bezogen rechts
BEZEICHNUNG	1-Sitzer mit Abschlußteil links (80) + Spitzteil klein + 2,5-Sitzer ohne Armlehnen, mit motorischem Sitzauszug + Longchair rechts mit Liegefunktion und Motor	Longchair links mit Liegefunktion und Motor + 2,5-Sitzer ohne Armlehnen, mit motorischem Sitzauszug + Spitzteil klein + 1-Sitzer mit Abschlußteil rechts (80)	Echt bezogener Seitenteil links ( Typen mit SAz)	Echt bezogener Seitenteil rechts (Typen mit SAz)	Echt bezogener Seitenteil links	Echt bezogener Seitenteil rechts
BREITE (W)	357 cm	357 cm	1 cm	1 cm	1 cm	1 cm
Breite m. Armh. A						
Breite m. Armh. B						
Breite m. Armh. C						
TIEFE (L)	233 cm	233 cm	92 cm	92 cm	92 cm	92 cm
HÖHE (H)	91 cm	91 cm	91 cm	91 cm	91 cm	91 cm
SITZHÖHE (B) & SITZTIEFE (C)	45 cm & 54 cm	45 cm & 54 cm	cm & cm	cm & cm	cm & cm	cm & cm
QBM	5.54 qbm	5.54 qbm	0 qbm	0 qbm	0 qbm	0 qbm
Stoff	EUR	EUR	EUR	EUR	EUR	EUR
II	5101	5101	127	127	127	127
III	5187	5187	127	127	127	127
IV	5385	5385	127	127	127	127
V	5549	5549	127	127	127	127
Leder	EUR	EUR	EUR	EUR	EUR	EUR
L10	7259	7259	194	194	194	194
L20	7404	7404	194	194	194	194
L30	7989	7989	194	194	194	194
L40	8423	8423	194	194	194	194
L50	8862	8862	194	194	194	194
Aufpreis (+) Nachlass (-)	EUR	EUR	EUR	EUR	EUR	EUR
HR	+ 218	+ 218				
BONEL						
AKKU	+ 490	+ 490				
Bett echt bezogen						



## ACCESSORIES

### Produktinformation



## POLSTERAUFBAU

Alle Elemente können nur in einer Farbe und in einem Stoff oder Leder gefertigt werden (uni Stoff)!

### Wichtig!

Deko-Kissen DK 22 kann in Kombination mit Leder gefertigt werden:

Stoffvariante (TK): 1 - Stoff / 2- Leder/Stoff andere Farbe; Basispreis ist Stoffpreis

Ledervariante (LD): 1- Leder / 2 - Stoff / Leder andere Farbe; Basispreis ist Lederpreis

#### Achtung!

Die Piktogramme haben nur einen informativen Charakter und entsprechen nicht der tatsächlichen Optik.





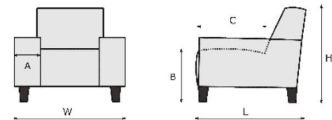

Bei den angegebenen Massen können Abweichungen entstehen (+/- 5 cm)







Bei Zusammenstellungen die Typen bitte von links nach rechts angeben (vorstehend!)

A =  
B =  
C =  
H =  
L =











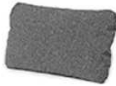



# Typen- und Preisliste

EMV PREISLISTE <b>ACCESSORIES</b>							
BEZEICHNUNG		994541	994541KN	995051	995051KN	996061	99505DLX
		Sierkissen 45x45	Sierkissen I 45x45 m. Knopf	Sierkissen I 50x50	Sierkissen I 50x50 m. Knopf	Sierkissen I 60x60	Sierkissen Deluxe 50x50
BEZEICHNUNG		Kissen 45x45	Kissen 45x45 mit Knopf	Kissen 50x50	Kissen 50x50 mit Knopf	Kissen 60x60	Kissen Deluxe 50x50; Füllung aus Daunen und Silikon
BREITE (W)		45 cm	45 cm	50 cm	50 cm	60 cm	50 cm
TIEFE (L)		15 cm	15 cm	15 cm	15 cm	15 cm	15 cm
HÖHE (H)		45 cm	45 cm	50 cm	50 cm	60 cm	50 cm
SITZHÖHE (B) & SITZTIEFE (C)		cm & cm	cm & cm	cm & cm	cm & cm	cm & cm	cm & cm
QBM		0.01 qbm	0.01 qbm	0.04 qbm	0.04 qbm	0.01 qbm	0.04 qbm
<b>Stoff</b>		<b>EUR</b>	<b>EUR</b>	<b>EUR</b>	<b>EUR</b>	<b>EUR</b>	<b>EUR</b>
II		34	39	37	42	39	47
III		37	42	39	44	42	49
IV		39	44	42	47	44	54
V		42	47	44	49	47	56
VI		44	49	47	51	49	59
<b>Leder</b>		<b>EUR</b>	<b>EUR</b>	<b>EUR</b>	<b>EUR</b>	<b>EUR</b>	<b>EUR</b>
L10		64	69	66	71	76	76
L20		69	74	71	76	81	81
L30		81	86	91	96	120	100
L40		91	96	103	108	142	115
L50		96	100	110	115	154	123
<b>Aufpreis (+) Nachlass (-)</b>		<b>EUR</b>	<b>EUR</b>	<b>EUR</b>	<b>EUR</b>	<b>EUR</b>	<b>EUR</b>

EMV PREISLISTE <b>ACCESSORIES</b>							
BEZEICHNUNG		9900DK2250	995020	995550	995727	99210	995727KN
		Sierkissen DK22 50x50	Armkissen 50x20x20	Armkissen 55x50	Lendekissen 57x27	Flutterkissen	Lendekissen 57x27 m. Knopf
BEZEICHNUNG		Kissen DK22 50x50	Armkissen 50x20x20	Armlehnenkissen 55x50	Lendekissen 57x27	Flutterkissen	Lendekissen 57x27 mit Knöpfe
BREITE (W)		50 cm	20 cm	55 cm	57 cm	50 cm	57 cm
TIEFE (L)		15 cm	20 cm	15 cm	17 cm	10 cm	17 cm
HÖHE (H)		50 cm	50 cm	50 cm	27 cm	50 cm	27 cm
SITZHÖHE (B) & SITZTIEFE (C)		cm & cm	cm & cm	cm & cm	cm & cm	cm & cm	cm & cm
QBM		0.04 qbm	0.01 qbm	0.01 qbm	0.01 qbm	0.03 qbm	0.01 qbm
<b>Stoff</b>		<b>EUR</b>	<b>EUR</b>	<b>EUR</b>	<b>EUR</b>	<b>EUR</b>	<b>EUR</b>
II		64	39	42	42	42	51
III		66	42	44	44	44	54
IV		69	44	47	49	49	59
V		71	47	49	54	51	64
VI		74	49	51	59	54	69
<b>Leder</b>		<b>EUR</b>	<b>EUR</b>	<b>EUR</b>	<b>EUR</b>	<b>EUR</b>	<b>EUR</b>
L10		71	69	76	76	115	86
L20		76	74	81	81	120	91
L30		96	96	120	93	142	103
L40		108	110	142	103	157	113
L50		115	118	157	108	167	118
<b>Aufpreis (+) Nachlass (-)</b>		<b>EUR</b>	<b>EUR</b>	<b>EUR</b>	<b>EUR</b>	<b>EUR</b>	<b>EUR</b>

Typen- und Preisliste

EMV PREISLISTE <b>ACCESSORIES</b>						
BEZEICHNUNG	996540 Lendekissen 65x40	996727 Lendekissen 67x27	996727KN Lendekissen 67x27 mit Knopf	990010 Rollenkissen	90299 Zeitungsablage	9900DK15 Plaidkissen DK15 80x65
BEZEICHNUNG	Lendekissen 65x40	Lendekissen 67x27	Lendekissen 67x27 mit Knöpfe	Rollenkissen	Zeitungsablage, nur im Leder möglich	Plaidkissen DK15 80x65
BREITE (W)	65 cm	67 cm	67 cm	50 cm	28 cm	80 cm
TIEFE (L)	15 cm	17 cm	17 cm	15 cm	45 cm	15 cm
HÖHE (H)	40 cm	27 cm	27 cm	15 cm	49 cm	65 cm
SITZHÖHE (B) & SITZTIEFE (C)	cm & cm	cm & cm	cm & cm	cm & cm	cm & cm	cm & cm
QBM	0.01 qbm	0.01 qbm	0.01 qbm	0.01 qbm	0.07 qbm	0.01 qbm
<b>Stoff</b>	<b>EUR</b>	<b>EUR</b>	<b>EUR</b>	<b>EUR</b>	<b>EUR</b>	<b>EUR</b>
II	37	42	51	42		54
III	39	44	54	44		56
IV	42	49	59	47		61
V	44	54	64	49		66
VI	47	61	71	51		71
<b>Leder</b>	<b>EUR</b>	<b>EUR</b>	<b>EUR</b>	<b>EUR</b>	<b>EUR</b>	<b>EUR</b>
L10	66	76	86	74	245	125
L20	71	81	91	78	247	132
L30	91	93	103	100	267	147
L40	103	103	113	108	279	176
L50	110	108	118	113	289	194
<b>Aufpreis (+) Nachlass (-)</b>	<b>EUR</b>	<b>EUR</b>	<b>EUR</b>	<b>EUR</b>	<b>EUR</b>	<b>EUR</b>

EMV PREISLISTE <b>ACCESSORIES</b>						
BEZEICHNUNG	9029 Media Tas	990020 Plaidkissen m.Rollen	994556 Beistelltisch Metallfüße Chrom	994557 Beistelltisch Metallfüße Schwarz	995045 Armkissen I 50x45	9965 Armkissen
BEZEICHNUNG	Zeitungsablage	Rückenkissen m. Rolle	Beistelltisch mit Holzplatte (siehe Holzfarbtonmuster, außer Eichenholz), Metallfüße Chrom	Beistelltisch mit Holzplatte (siehe Holzfarbtonmuster, außer Eichenholz), Metallfüße schwarz	Armlehnenkissen 50x45	Armkissen
BREITE (W)	36 cm	62 cm	30 cm	30 cm	50 cm	26 cm
TIEFE (L)	39 cm	62 cm	45 cm	45 cm	15 cm	54 cm
HÖHE (H)	1 cm	22 cm	48 cm	48 cm	45 cm	13 cm
SITZHÖHE (B) & SITZTIEFE (C)	cm & cm	cm & cm	cm & cm	cm & cm	cm & cm	cm & cm
QBM	0.01 qbm	0.08 qbm	0.1 qbm	0.1 qbm	0.03 qbm	0.03 qbm
<b>Stoff</b>	<b>EUR</b>	<b>EUR</b>	<b>EUR</b>	<b>EUR</b>	<b>EUR</b>	<b>EUR</b>
II	54	81	172	172	39	47
III	56	83	172	172	42	49
IV	64	91	172	172	44	54
V	66	96	172	172	47	59
VI	69	103	172	172	49	61
<b>Leder</b>	<b>EUR</b>	<b>EUR</b>	<b>EUR</b>	<b>EUR</b>	<b>EUR</b>	<b>EUR</b>
L10	93	137	172	172	76	86
L20	96	142	172	172	83	91
L30	108	164	172	172	96	115
L40	123	179	172	172	113	120
L50	132	196	172	172	123	127
<b>Aufpreis (+) Nachlass (-)</b>	<b>EUR</b>	<b>EUR</b>	<b>EUR</b>	<b>EUR</b>	<b>EUR</b>	<b>EUR</b>

# Typen- und Preisliste

EMV PREISLISTE <b>ACCESSORIES</b>		
BEZEICHNUNG	<b>0100</b>	
	<b>Stoffmetrage</b>	
BEZEICHNUNG	Stoff metrage / Leder wird nur als komplette Haeute verkauft, Preis pro m2	
BREITE (W)	100 cm	
TIEFE (L)	100 cm	
HÖHE (H)	1 cm	
SITZHÖHE (B) & SITZTIEFE (C)	cm & cm	
QBM	0.01 qbm	
<b>Stoff</b>	<b>EUR</b>	
II	<b>49</b>	
III	<b>64</b>	
IV	<b>74</b>	
V	<b>83</b>	
VI	<b>93</b>	
<b>Leder</b>	<b>EUR</b>	
L10	<b>66</b>	
L20	<b>78</b>	
L30	<b>91</b>	
L40	<b>105</b>	
L50	<b>115</b>	
<b>Aufpreis (+) Nachlass (-)</b>	<b>EUR</b>	

# Polsterprogramm

