



Polsterhocker

Raum.Freunde Valdis

ZR. 731853 – Preis- und Typenliste Stand 01.04.2024

<https://raum-freunde.de/>

Produktinformation

Bitte unbedingt diese Produktinformation, Gebrauchs- und Pflegeanleitungen beachten! Für Schäden, die durch Nichtbeachtung entstehen, kann keine Garantie/ Gewährleistung übernommen werden.

Für Planungsmodelle gilt generell:

Ein sorgfältiges Aufmaß ist Voraussetzung für eine exakte Montage und Ausrichtung der Möbel. Bitte bedenken Sie, dass Böden, Wände, Decken usw. nicht ganz gerade sind.

Bei Funktionsmöbeln ist es besonders wichtig vor Ingebrauchnahme die Produktbeschreibung zu lesen.

Produktbezeichnung: Polsterprogramm

Modellbezeichnung: Valdis Sessel

Konstruktiver Aufbau / Materialien:

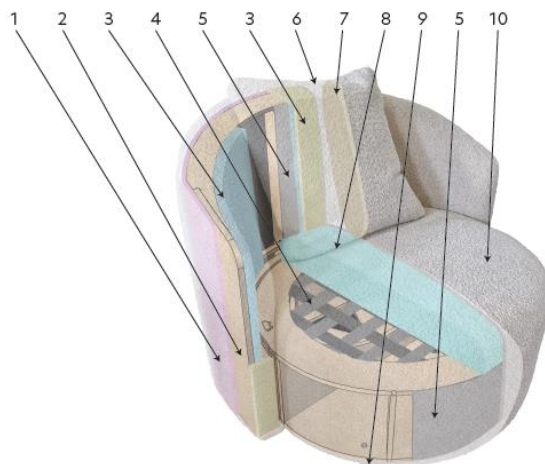

1. Schaum VB1830 - 10mm
2. Sperrholz- 12mm
3. Schaum VB3030 - 25mm
4. Gurte schwarz - 50mm
5. Pappe - 2mm
6. PES Watte 180gr.
7. Rückeninnenkissen - Füllung 70% Kugelfaser / 30% Schaumschnitzel
8. Schaum HR3538 - 120mm
9. Füße Kunststoff schwarz - 35mm oder Drehteller Holz
10. Stoffbezug

Ausführungsvarianten / ca. Maße: Lt. Typenplan individuell planbar

Art der Polsterung: legerer Polsteraufbau bei dem eine modellbedingte und gestalterisch gewünschte Faltenbildung der Bezüge warentypisch sind. Gurte im Sitz. Rücken: Schaum VB3030 - 25mm, Schaum VB1830 - 10mm; Rückenkissen: Schaum VB3030 - 25mm, Kugelfaser 70%/ Schaumschnitzel, 30%, PES Watte 180gr.; Sitz: Schaum HR3532 120mm

Bezugsmaterialien: Eine Vielzahl von Stoffen, siehe Stoffübersicht

Alle Elemente können nur in einer Farbe und in einem Stoff gefertigt werden (uni Stoff)!

Alle Rücken echt bezogen.

Bitte beachten Sie, dass es zwischen Stoffbezügen zu unterschiedlich großen Zuschnittsflächen kommen kann!

Achtung: Sonne und Licht verändern im Laufe der Zeit und je nach Standort der Produkte die Farbe des Stoff.

Besonderheiten: Schöner Sessel mit sehr gutem bequemen Sitzkomfort in tollem Design. Das Holz ist ein FSC-Mix. Stoffe mit Eco-Label verfügbar.

Produktinformation

Technische Informationen:

Gestell	Sperrholz
Unterfederung Sitz	Gurte schwarz
Polsteraufbau Sitz	Schaum HR3532 120mm
Polsteraufbau Rücken	Schaum VB3030 - 25mm, Schaum VB1830 - 10mm; Rückenkissen: Schaum VB3030 - 25mm, Kugelfaser 70%/ Schaumschnitzel, 30%, PES Watte 180gr.
Polsterung Armteil:	Wie Rücken
Belastbarkeit:	max. 120 kg
Füße:	Höhe 3,5cm, Kunststoff schwarz.

Achtung: Um den Fußboden vor Kratzer zu schützen, bitten wir Sie darauf zu achten, dass der jeweilige Fußboden geschützt wird durch gesondertes Unterlegen unter die Standardfußvarianten des Herstellers.

Schadstoffgeprüft: Valdis ist mit dem:

FSC-Siegel ausgezeichnet.

Im Rahmen unserer Arbeit mit der Nordic Swan Ecolabel-Zertifizierung unserer Produkte stellen wir sicher, dass alle unsere Holz- und Holzwerkstoffe aus einer kontrollierten und zertifizierten Forstwirtschaft stammen.

Raum.Freunde Valdis ist CoC-zertifiziert (Chain of Custody) nach FSC MIX. Das bedeutet, dass der Holzrohstoff zurückverfolgt werden kann; vom Endprodukt über die Produktion bis hin zu jenem Ort, an dem die Bäume gewachsen sind.



Garantie: Ihre 5-Jahres-Möbelgarantie (EMV-Möbelgarantie) erhalten Sie durch eine 3-jährige Anschluss-Garantie, die lückenlos an Ihre gesetzliche zweijährige Gewährleistung anschließt. Art und Umfang dieser Garantie gem. separater Garantiebedingungen.

Bitte unbedingt diese Produktinformation, Gebrauchs- und Pflegeanleitungen beachten! Für Schäden, die durch Nichtbeachtung entstehen, kann keine Garantie/ Gewährleistung übernommen werden.

Für Planungsmodelle gilt generell:

Ein sorgfältiges Aufmaß ist Voraussetzung für eine exakte Montage und Ausrichtung der Möbel. Bitte bedenken Sie, dass Böden, Wände, Decken usw. nicht ganz gerade sind.

Bei Funktionsmöbeln ist es besonders wichtig vor Ingebrauchnahme die Produktbeschreibung zu lesen.

Produktbezeichnung: Polsterprogramm

Modellbezeichnung: **Valdis Hocker**

**Konstruktiver Aufbau
/ Materialien:**

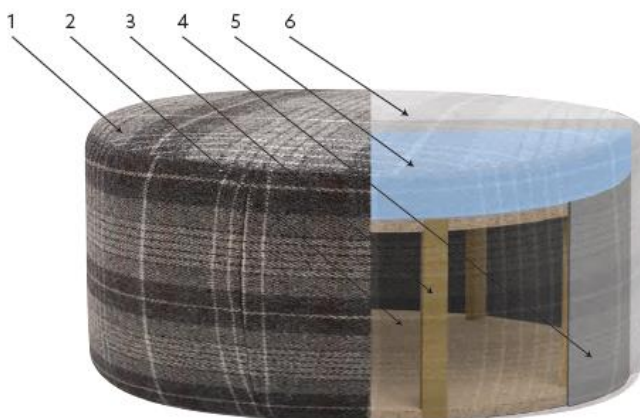

1. Stoffbezug
2. Spanplatte - 16mm
3. Massivholz - 15mm
4. Pappe - 2mm
5. Schaum HR3538 - 50mm
6. PES Watte 180gr pl

Ausführungsvarianten / ca. Maße: Lt. Typenplan individuell planbar

Art der Polsterung: legerer Polsteraufbau bei dem eine modellbedingte und gestalterisch gewünschte Faltenbildung der Bezüge warentypisch sind. Sitz: Schaum HR3538 50mm

Bezugsmaterialien: Eine Vielzahl von Stoffen, siehe Stoffübersicht

Alle Elemente können nur in einer Farbe und in einem Stoff gefertigt werden (uni Stoff)!

Bitte beachten Sie, dass es zwischen Stoffbezügen zu unterschiedlich großen Zuschnittsflächen kommen kann!

Achtung: Sonne und Licht verändern im Laufe der Zeit und je nach Standort der Produkte die Farbe des Stoff.

Besonderheiten: Schöner Hocker mit gutem bequemen Komfort in schönem Design, individuell zu Sofamodellen kombinierbar. Das Holz ist ein FSC-Mix. Stoffe mit Eco-Label verfügbar.

Produktinformation

Technische Informationen:

Gestell	Massivholz 15mm + Spanplatte 16mm
Unterfederung Sitz	Spanplatte 16 mm
Polsteraufbau Sitz	Schaum HR358 50mm
Polsteraufbau Rücken	-
Polsterung Armteil:	-
Belastbarkeit:	max. 120 kg
FüÙe:	D16x5mm, Kunststoff schwarz

Achtung: Um den Fußboden vor Kratzer zu schützen, bitten wir Sie darauf zu achten, dass der jeweilige Fußboden geschützt wird durch gesondertes Unterlegen unter die Standardfußvarianten des Herstellers.

Schadstoffgeprüft: Valdis ist mit dem:

FSC-Siegel ausgezeichnet.

Im Rahmen unserer Arbeit mit der Nordic Swan Ecolabel-Zertifizierung unserer Produkte stellen wir sicher, dass alle unsere Holz- und Holzwerkstoffe aus einer kontrollierten und zertifizierten Forstwirtschaft stammen.

Raum.Freunde Valdis ist CoC-zertifiziert (Chain of Custody) nach FSC MIX. Das bedeutet, dass der Holzrohstoff zurückverfolgt werden kann; vom Endprodukt über die Produktion bis hin zu jenem Ort, an dem die Bäume gewachsen sind.



Garantie: Ihre 5-Jahres-Möbelgarantie (EMV-Möbelgarantie) erhalten Sie durch eine 3-jährige Anschluss-Garantie, die lückenlos an Ihre gesetzliche zweijährige Gewährleistung anschließt. Art und Umfang dieser Garantie gem. separater Garantiebedingungen.

Raum.Freunde

Pflege und Unterhalt

Reinigungs- und Pflegeanleitung:

(siehe Qualitätspass – unbedingt beachten)

Die Unterhaltspflege ist gleichzusetzen mit der täglichen Körperpflege des Menschen. Bei der regelmäßigen Unterhaltspflege werden Verschmutzungen, die durch den täglichen Gebrauch entstehen, beseitigt (Hausstaub, Krümel, Fusseln, etc.) und zwar durch regelmäßiges Absaugen (geringe Saugleistung) mit einem normalen Haushaltsstaubsauger mit Polsterdüse. Bei Velours- und Flachgewebe unbedingt eine Düse mit weichen Bürsten verwenden und in Strichrichtung arbeiten. Anschließend mit einer weichen Bürste abbürsten (z. B. Kleiderbürste). Ab und zu sollte der Bezug mit einem feuchten Ledertuch abgewischt werden. Die Feuchtigkeit hält die Fasern elastisch und wirkt sich so positiv auf deren Langlebigkeit aus. Keinesfalls Mikrofasertücher oder Dampfreiniger verwenden!

Flecken entfernt man am besten sofort, unmittelbar nach dem Entstehen.

Wichtig ist, dass verschüttete Flüssigkeiten sofort mit einem saugfähigen Küchenpapier oder Tuch abgetupft werden – nicht reiben!

Dann können sie gar nicht erst in das Gewebe eindringen. Viele Stoffe unserer Kollektion sind durch Ausrüstung fleckengeschützt, das heißt, Flüssigkeiten dringen nicht sofort in das Gewebe ein, sondern sind meist durch ein saugfähiges Tuch oder Papier zu beseitigen.

Achtung: Niemals auf der Stelle reiben und immer erst die Herstelleranweisungen am Produkt beachten.

Die Oberflächeninstandsetzung ist grundsätzlich die Arbeit des autorisierten Fachhandels.

Stoffpflege:

Einige ganz besonders hochwertige Materialien unserer angebotenen Stoffkollektion haben eigene Pflegeanleitungen, die es unbedingt zu beachten gilt. Bitte bewahren Sie die Anleitungen zusammen mit diesen Möbeln und dem Kaufvertrag auf.

Modellbedingte / warentypische Eigenschaften

Stoffarten und Eigenschaften:

Der Bezug ist wie das Gesicht des Polstermöbels, die Entscheidung Stoff oder Leder beeinflusst die Optik und die Gebrauchseigenschaften entscheidend. Ihr persönliches Wohlbefinden sollte die Hauptrolle spielen, testen Sie all unsere Modelle. Ihr Einrichtungsberater ist Ihnen bei der Beantwortung Ihrer Fragen sehr gerne behilflich.

Der Preis eines Stoffes sagt nicht zwangsläufig etwas über seine Robustheit und Langlebigkeit aus. Sondern kann Ausdruck anderer Qualitätskriterien sein, wie z. B. der Exklusivität und Eleganz der verwendeten Materialien (Seide), der Raffinesse des Druck- oder Webverfahrens, des hohen ästhetischen Wertes oder der extremen Feinheit. Polstermöbel werden im Durchschnitt vier Stunden pro Tag genutzt. Legt man pro Woche nur 6 Tage zugrunde und errechnet die Sitzdauer in einem Jahr, so kommt man auf die unglaubliche Zahl von 1248 Stunden. (Quelle: Stiftung Warentest) Während dieser Zeit müssen Polstermöbel hohe Gewichtsbelastungen, Scheuerbewegungen und andere Einflüsse wie Licht, Wärme, Staub etc. aushalten, möglichst ohne, dass sie dabei ihre Funktions- und Gebrauchstauglichkeit verlieren.

Die Qualität der verwendeten Materialien, die Intensität der Nutzung sowie Tabakrauch, Schweiß oder sonstige Körperabsonderungen, natürlicher Verschleiß und Ihr Pflegeverhalten bestimmen somit in hohem Maße, wie lange die Freude an den Möbeln währt. Häusliche Jeansträger müssen wissen, dass grobe Jeansstoffe mit derben Nähten der Feind feingewebter Polsterbezüge (und Autositz) sind und abfärben, ebenso wie nicht farbechte Textilien. Klettbänder, Haustiere mit scharfen Krallen müssen von Polstermöbeln ferngehalten werden.

Legere Polsterung:

(Faltenbildung)Die von uns bevorzugte „legere Polsterung“ (im Gegensatz zur straffen Polsterung wie bei Stilmöbeln) ist an ihrer Anschmiegsamkeit zu erkennen. Die Polsterung ist weicher und der Bezug nicht glatt, damit man „im Sofa“ und nicht „auf dem Sofa“ sitzt. Eine optisch wellige Oberfläche auf Sitz, Rücken und Armlehnen stellt keinen Qualitätsmangel dar, sondern ist modellbedingt gewollt, um optimalen Sitzkomfort zu gewährleisten. Unsere losen Sitz- und Rückenkissen gehören nach Gebrauch aufgeschüttelt. Um die Flächen nach der Benutzung zu glätten, sollten modellbedingt die Sitz- und Rückenkissen nach außen gestrichen, geklopft oder geschüttelt werden.

Sitzhärteunterschiede:

Der Sitzkomfort innerhalb einer Polstergruppe kann differieren. Oft ist es konstruktiv und formbedingt nicht möglich, jedes verwendete Element mit gleicher Unterfederung auszustatten (z. B. bei Eckelementen, Funktionsbauteilen, Verwandlungselementen, Anstellhockern, unterschiedlichen geometrischen Grundformen, Abschlusselementen etc.). Das ist warentypisch und Standard bei industrieller Fertigung. Es ist auch nicht auszuschließen, dass der Eindruck unterschiedlicher Sitzhärten entsteht, obwohl die Polsterungen einheitlich sind. (Schaumstoff kann innerhalb seines Raumgewichts technisch Toleranzen von plus/minus 10 % aufweisen).

Wellenbildung:

Beim so genannten „Einsitzen“ (Lieblingsplatz) verändert sich die Sitzhärte. Sie wird weicher in Abhängigkeit von Art und Dauer der Benutzung. Dies ist ein normaler Prozess, den jede Polsterung durchläuft. Um gleichmäßige Sitzhärten zu erzielen, ist es wichtig, die Sitzpositionen von Zeit zu Zeit zu ändern. Sonst kann es zu einseitiger Mulden- und Faltenbildung (Lieblingsplatz) kommen. Richtlinie: Je stärker das Bezugsmaterial und größer die verpolsterte Fläche, umso größer ist die Neigung zur Falten- und Muldenbildung. Unterstützt wird diese Entwicklung dadurch, dass Leder sich unter Einfluss von Körpergewicht mehr oder minder dehnen und dadurch „Wellen“ bilden. Diese optische Veränderung hat auf Gebrauch, Funktion und Lebensdauer keinen Einfluss und stellt keinen Sachmangel dar. Darüber informiert verbraucherverständlich und eingehend auch die Stiftung Warentest – „Möbel kaufen“

Funktionen:

Funktionssofas, Relaxliegen (Kompromissmöbel/ kein Bettersatz), Ruhe- oder TV-Sessel, Sofas mit ausklappbaren Armlehnen oder höhenverstellbaren Rücken benötigen Beschläge mit komplizierten Verstellmechaniken. Damit diese Technik auf Dauer zuverlässig funktioniert, ist ihre sorgfältige Handhabung sehr wichtig. Bei Verwandlungssofas und Verwandlungsliegen müssen die ausziehbaren Teile am besten in der Mitte – oder rechts und links gleichmäßig angefasst und bedient werden. So können die Beschläge nicht durch einseitige Handhabung verzogen oder beschädigt werden. Ausklappbare Fußteile bei Relaxsesseln oder Wallfreefunktionen dürfen nicht als Sitzplatz genutzt werden. Funktionsteile benötigen einen gewissen Spielraum. Leichte Maßveränderungen durch die Dicke der Bezugsmaterialien sind unumgänglich.

Lichtechtheit:

Als Lichtechtheit bezeichnet man die Resistenz eines Stoffes gegenüber der Einwirkung von Licht (insbesondere Sonnenschein, Tageslicht, Halogen-Beleuchtung). Kunstfasern und dunklere Farbtöne erreichen höhere Lichtechtheiten als Naturfasern und hellere brillante Farben. Die Verfärbung des Materials unter Einfluss von Licht ist bei Möbelstoffen nicht zu verhindern. Die Urgewalt der Sonne verändert alle Materialien! Besondere Vorsicht ist deshalb in hellen Südzimmern mit viel Glas geboten. Insbesondere bei Sonnenschein sollten Vorhänge oder Jalousien geschlossen werden, da sonst viele Stoffe/ Bezugsmaterialien oder natur belassene Leder schon nach wenigen Wochen an den beschienenen Stellen Farbabweichungen aufweisen.

Farbabweichungen:

Alle Preise sind Unverbindliche Preisempfehlungen, ohne Lieferung und Montage, in Euro einschließlich der jeweils gültigen Mehrwertsteuer. Abweichungen in Struktur, Farbe, Form, Abmessungen, Gewicht sowie technische Änderungen gegenüber den Abbildungen und textlichen Angaben sind möglich und bleiben vorbehalten, soweit diese in der Natur der verwendeten Materialien liegen und handelsüblich sind.

Modellbedingte / warentypische Eigenschaften

Geringfügige Farbtoleranzen zwischen dem beim Kauf vorliegenden Muster und der Lieferung sind möglich. Das gilt insbesondere bei Naturfasern und Leder. Aus farbtechnischen Gründen kann für eine absolute Farbgleichheit keine Garantie übernommen werden, insbesondere bei Nachbestellungen empfiehlt sich eine Abklärung im Einzelfall nach Muster.

Anfärbungen:

Bei hellen Stoff- oder Lederbezügen treten mitunter Anfärbungen auf, die durch nicht farbechte Textilien, z. B. von dunklen Jeansstoffen, T-Shirts oder ähnlichen verursacht werden. Wenn Jeansstoffe selbst nach mehrmaligem Waschen noch Farbbreibungen auf dem Bezugsstoff hinterlassen, handelt es sich nachweislich um einen Mangel des Bekleidungsstoffes und liegt nicht in der Qualität des Möbelstoffes (Bezugsmateriales) begründet.

Reibechtheit:

Als Reibechtheit bezeichnet man die Widerstandsfähigkeit der Farbe von Möbelstoffen oder Leder gegenüber dem Abreiben oder Anfärben an andere trockene oder feuchte Textilien. In der Regel erreichen helle Farben höhere Reibechtheiten als dunklere Töne. Zur Reinigung sollten Sie ausschließlich destilliertes Wasser verwenden und mit einem weißen, weichen, sauberen Tuch vorsichtig reiben, immer großflächig von Naht zu Naht, leicht und ohne viel Druck und niemals nur auf der Stelle (Farbabrieb und Ränder)! Bitte keine Mikrofasertücher und Dampfreiniger verwenden. > siehe auch unsere diversen Pflegeanleitungen für Bezüge

Gebrauchslüster:

Der Gebrauchslüster oder „Sitzspiegel“ entsteht bei samtigen Stoffen, wie Velours und eventuell Mikrofasern, indem sich Flor durch den Druck bei der Benutzung flachlegt und so je nach Lichteinfall einen anderen optischen „Eindruck“ hervorruft (z. B. hell/dunkel oder matt/glänzend Effekt). Diese optische Veränderung hat auf Gebrauch, Funktion und Lebensdauer keinen Einfluss und stellt keinen Sachmangel dar.

Falten/ Muldenbildung:

Die von uns bevorzugte „legere Polsterung“ (im Gegensatz zur straffen Polsterung wie bei Stilmöbeln) ist an ihrer Anschmiegsamkeit zu erkennen. Die Polsterung ist weicher und der Bezug ist nicht straff gespannt. Eine modellbedingte oder gestalterisch gewünschte Faltenbildung ist warentypisch, die Abzeichnung bei Steppmatten oder –kissen sind design- oder konstruktionsbedingt. Beim so genannten „Einsitzen“ (Lieblingsplatz) verändert sich in Abhängigkeit von Art und Nutzungsdauer auch die Sitzhärte, ein normaler Prozess, den jede Polsterung durchläuft. Um gleichmäßige Sitzhärten zu erzielen, ist es daher wichtig, die Sitzpositionen von Zeit zu Zeit zu ändern. Je größer die verpolsterte Fläche, umso größer ist die Neigung zu einseitiger Mulden- und Faltenbildung (Stiftung Warentest). Achtung: Das Modell ist bewusst leger verarbeitet. Faltenbildung ist daher gewollt.

Modellvarianten



Drehsessel Valdis - Stoff, Navy

Bestellnr: 301_S – Artikel Nr.: 144430

Ausführung:

- Stoff Alis Navy 1043 PG 3
- 360° drehbar

Beschreibung:

- Hauptfarbe/-material: Navy, Stoff
- Füße/Beine/Gestell: Schwarz, Kunststoff, Drehgestell
- Bezug: 42% Acryl, 7% Baumwolle, 51% Polyester, 5, 52000, 5

Abmessungen:

- Sitzhöhe: 42 cm
- Sitztiefe: 48 cm
- Belastbarkeit (pro Sitz): 110,0 kg

Maße: B 92 cm x T 87 cm x H 79 cm

Werbepreis: 899,00 EUR

Listenpreis/Sortimentspreis: 918,00 EUR

Füße:

Höhe:3.5 cm

Kunststoff Schwarz

Drehteller Holz Schwarz

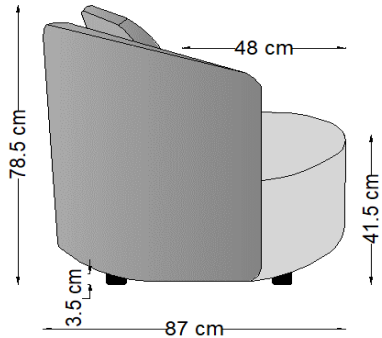
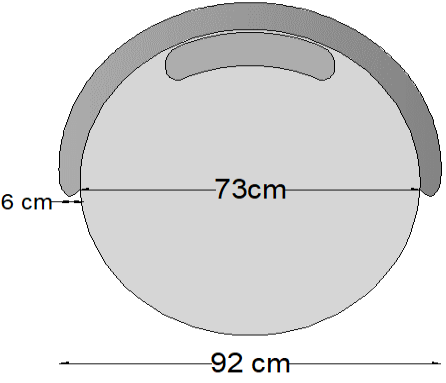
Ausführung mit Verpackungsdaten	Maße
<p>Seitenansicht:</p>	
<p>Armchair (Version 301) Armchair swirl - drehbar (Version 301_S)</p> <p>1 Paket (0.94x0.89x0.72) / 0.6m³ / 23-25 kg</p>	

Typen- und Preisliste

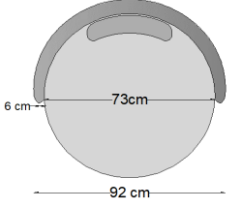
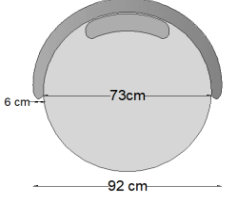
Schematics	Ausführung	Maße	PG1	PG2	PG3	PG4	PG5 exklusive Caleido
	Armchair with legs (No. 301)	92x87cm (0,59m3)	683 €	738 €	796 €	860 €	929 €
	Armchair with swirl (drehbar) (No. 301_S)	92x87cm (0,59m3)	821 €	876 €	918 €	998 €	1.067 €

Maße:

- Tiefe 87 cm
- Höhe 78,5 cm
- Sitztiefe 48 cm
- Sitzhöhe 41,5 cm

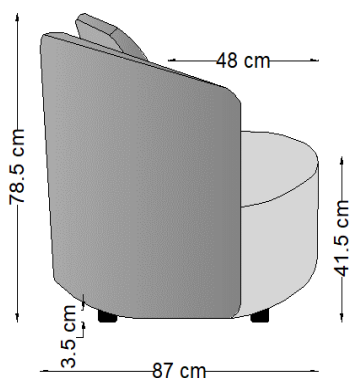

Füße:



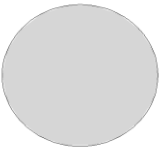
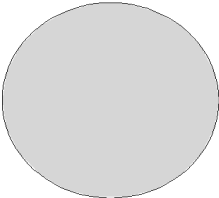
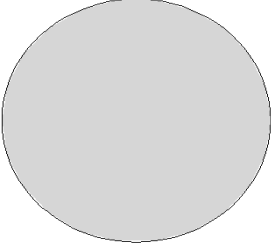
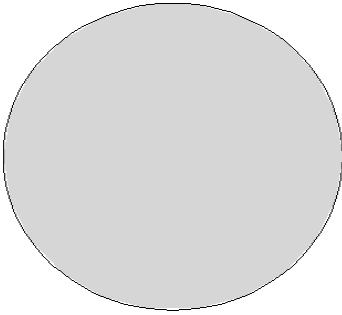

- (Höhe 3,5 cm)
- Kunststoff Schwarz no.34
- Drehfuß Schwarz

FüÙe: (D16cm x 5cm)

Kunststoff schwarz

AUSFÜHRUNG inklusive Verpackungsdaten	MaÙe
<p>Footstool 45 (Version 329_XS)</p> <p>1 Paket</p> <p>(0.45x0.47x0.45) 0.078m³ 6kg</p>	<p>D-45cm, H-45cm</p> 
<p>Footstool 65 (Version 329)</p> <p>1 Paket</p> <p>(0.65x0.37x0.65) 0.12m³ 10kg</p>	<p>D-65cm, H-35cm</p> 
<p>Footstool 75 (Version 330)</p> <p>1 Paket</p> <p>(0.75x0.37x0.75) 0.168m³ 12kg</p>	<p>D-75cm, H-35cm</p> 
<p>Footstool 110 (Version 330_XL)</p> <p>D-110cm, H-35cm</p> <p>1 Paket</p> <p>(1.1x0.37x1.1) 0.351m³ 24kg</p>	<p>D-110cm, H-35cm</p> 

Typen- und Preisliste

Schematics	Ausführung	Maße	PG 1	PG 2	PG 3	PG 4	PG5 exklusive Caleido
	Footstool 45 (No. 329_XS)	45 cm (0,08m ³) Height 45cm	161 €	177 €	196 €	214 €	235 €
	Footstool 65 (No. 329)	65 cm (0,12m ³) Height 35cm	253 €	278 €	306 €	336 €	370 €
	Footstool 75 (No. 330)	75 cm (0,17m ³) Height 35cm	334 €	368 €	403 €	444 €	488 €
	Footstool 110 (No. 330_XL)	110 cm (0,24m ³) Height 35cm	518 €	570 €	626 €	688 €	757 €

Maße:

Tiefe 45-110 cm

Höhe 35-45 cm

Füße:

D16x5 mm

Kunststoff schwarz no.71

STOFFÜBERSICHT

Auslauf	Farbauswahl	Schwertour	Peeling	Licht- Empfindlich- keit	Material	Preis- gruppe	Info	Waschempfehlung	Eco Label
Adore	antracit 0928, coffe 0967, cognac 0969, copper 0968, dolphin 0966, hunter 0970, petrol 1187	88.000	5	5	100% PES	2		Maschinenwäsche 30°, sanft schleudern	
Alaaka	basel 0190, mustard 0158, antracit 0191, nature 0161, navy 0166, stone 0168, moss 0192	23.500	4	5	100% cotton	4		Maschinenwäsche 30°, sanft schleudern, Trockenreinigung	
Alis	antracit 1047, blue 1042, cream 1046, grey 1048, honey 1041, moss 1045, mustard 1044, navy 1043, pink 1062	52.000	4-5	5	42%ACR, 40%PP, 5%PES	3		Maschinenwäsche 30°, sanft schleudern, Handwäsche	
Beriga	Navy 1209, Antracit 1210, Grey 1211, Sand 1212, Beige 1213, pink 1700, rust 1701, brown 1702, blue 1703	50.000	5	5	61% PES, 24% ACR, 12% COT	3		Maschinenwäsche 30°, sanft schleudern, Trockenreinigung	
CaLeido	white 1214, grey 1240, nature 1219, red 1221, antracit 1216, beige 9600, brown 9601, green 9602, lightgrey 9603	32.500	4	4-5	63% COT, 37% Leinen	5	nicht auf Modell Valdis	Maschinenwäsche 30°, sanft schleudern	
Crush	okker 0701, forrest 0700, midblue 0699, lightgrey 0698, darkgrey 0697, taupe 0696, sand 0702, ofwhite 0695	60.000	4-5	4-5	96% PES, 4% PA	4	NEU	Maschinenwäsche 30°, sanft schleudern	
Daisy	offwhite 1371, mole 1372, antracit 1373, green 1374, grey 1375, beige 1721, blue 1722, plum 1723	40.000	5	5	100% PES	3		Maschinenwäsche 30°, sanft schleudern, Trockenreinigung	
Danny	antracit 1030, beige 1031, blue 1036, cherry 1033, grey 1039, lightgrey 1038, nougat 1032, pink 1037, rust 1034, sand 1040	40.000	4-5	4	100% PES	2		Maschinenwäsche 30°, sanft schleudern, Trockenreinigung	
Diamond	antracit 1120, brown 1126, cherry 1124, grey 1121, latte 1123, moss 1125, steel 1127, vintage 1122	50.000	5	5	53% ACR, 47% PES	4	vertikal verarbeitet	Maschinenwäsche 30°, sanft schleudern, Trockenreinigung	
Dita	beige 1202, grey 1203, antracit 1204, darkgrey 1204, darkblue 7160, nature 7161, cappuchino 7162, rust, 7163, saitsepper 7164	46.000	5	6	62% PP, 38% PES	1		Maschinenwäsche 30°, sanft schleudern	
Irma	white 1611, linen 1612, espresso 1613, lurrel 1614, grey 1615, antracit 1610	100.000	4-5	4-5	100% PES	1	NEU	Maschinenwäsche 30° sanft schleudern, Trockenreinigung	
Jennifer	navy 1087, sand 1088, mole 1089, antracit 1090, grey 1092, icegrey 1183, beige 1091, greyblue 1182, moon 1184	50.000	5	5	100% PES	2		Maschinenwäsche 30°, sanft schleudern, Trockenreinigung	
Jump	antracit 1967, beige 1956, brown 1955, honey 1959, mint 1960, offwhite 1954, grey 1958, green 1961, blue 1962, red 1963	45.000	5	4-5	92% PES, 8% PA	3	vertikal verarbeitet	Maschinenwäsche 30°, sanft schleudern, Trockenreinigung	
Loiza	mustard 3972, lightgrey 3978, beige 3981, mole 3984, antracit 3983, black 3986, sand 3987, khaki 3988, darkgreen 3989	100.000	5	5-6	100% PES	3		Maschinenwäsche 30°, sanft schleudern, Trockenreinigung	
Marsel	darkbrown 4700, nature 4706, lightbrown 4702, lightgrey 4703, grey 4704, darkgreen 4705, beige 4701	30.000	4-5	4-5	76% PES, 24% PAN	3		Maschinenwäsche 30°, sanft schleudern, Trockenreinigung	
Mito	antracit 4295, ashgrey 4296, beige 4298, desert 4297, hunter 4300, pearl 4299	40.000,00 €	4,00 €	4-5	90% PES, 10% NY	1	NEU	Maschinenwäsche 30°, sanft schleudern, Trockenreinigung	
Nolte	antracit 7254, beige 7253, blue 7258, gold 7255, green 7257, lightgrey 7252, mole 7251, nature 7250, rust 7256	50.000	4-5	5	55% RPET, 41% Roefin, 4% PES	5	NEU		
Nozs	blue 1099, beige 1094, lightgrey 1095, grey 1093, natur 1096, sand 1097, mole 1098, antracit 1200, moss 1201	40.000	5	4-5	100% PES	2		Maschinenwäsche 30°, sanft schleudern, Trockenreinigung	
Rivers	darkblue 1226, darkgrey 1227, grey 1224, lightgreen 1225, mole 1223	50.000	4-5	5-6	100% PES	2		Maschinenwäsche 30°, sanft schleudern, Trockenreinigung	
Roma end of Sept. 24	antracit 6259, darkgrey 6258, nature 6251, navy 6256, petrol 6255, silver 6252	50.000	4	6	100% PES	1		Maschinenwäsche 30°, sanft schleudern, Handwäsche	
Rocket	creme 6006, lightgrey 6007, nougat 6008, mole 6009, pink 6010, orange 6011, emerald 6012, black 6013, beige 6014, brown 6015	35.000	4-5	4	88% PES, 12% NYLON	2	NEU horizontal verarbeitet	Maschinenwäsche 30°, sanft schleudern, Trockenreinigung	
Shann	antracit 1627, beige 1622, black 1620, blue 1625, brown 1623, grey 1624, nature 1620, offwhite 1628, peach 1629, rust 1626	100.000	4	4-5	100% PES	spezial		Trockenreinigung	
Silenc	ashgrey 0974, coffe 0973, hunter 0976, lightgrey 0971, taupe 0972	50.000	4	4-5	90% PES, 10% PAC	3		Trockenreinigung	
Zeida	white 1228, darkbrown 1231, browngrey 1232, chalk 1234, mole 9580, grey 1230, beige, 1229	40.000	4-5	4-5	100% PES	2		Maschinenwäsche 30°, sanft schleudern	

Alle Preise sind Unverbindliche Preisempfehlungen, ohne Lieferung und Montage, in Euro einschließlich der jeweils gültigen Mehrwertsteuer. Abweichungen in Struktur, Farbe, Form, Abmessungen, Gewicht sowie technische Änderungen gegenüber den Abbildungen und textlichen Angaben sind möglich und bleiben vorbehalten, soweit diese in der Natur der verwendeten Materialien liegen und handelsüblich sind.

Polsterhocker

RAUM.FREUNDE
IMMER FÜR DICH DA, WENN DU SIE BRAUCHST.