

# RAUM.FREUNDE



Polsterprogramm

## Raum.Freunde Palazzina

ZR. 734674 – Preis- und Typenliste Stand 11.05.2026

<https://raum-freunde.de/>

Bitte unbedingt diese Produktinformation, Gebrauchs- und Pflegeanleitungen beachten! Für Schäden, die durch Nichtbeachtung entstehen, kann keine Garantie/ Gewährleistung übernommen werden.

### Für Planungsmodelle gilt generell:

Ein sorgfältiges Aufmaß ist Voraussetzung für eine exakte Montage und Ausrichtung der Möbel. Bitte bedenken Sie, dass Böden, Wände, Decken usw. nicht ganz gerade sind.

Bei Funktionsmöbeln ist es besonders wichtig vor Ingebrauchnahme die Produktbeschreibung zu lesen.

**Produktbezeichnung:** Polsterprogramm

**Modellbezeichnung:** **Palazzina**

**Konstruktiver Aufbau / Materialien:** Buche-Holzkonstruktion  
flexible Polstergurte  
Standard-Komfortschaumstoff (Raumgewicht 25 kg/m<sup>3</sup>)

**Ausführungsvarianten / ca. Maße:** B/H/T in cm 291 / 95 / 97

**Art der Polsterung:** Die Polsterung dieses Modells besteht im Sitz aus einer Zusammenstellung von hochwertigen FCKW freien Kaltschaumstoffen und einer soften FCKW-freien Hochweichschaumauflage mit einem Raumgewicht von mindestens 30 kg/m<sup>3</sup>. Um einen harmonischen Sitzkomfort zu erreichen, verwenden wir bei diesem Modell im Rücken eine Füllung aus hoch-elastischem Schaumstoff und soften Schaumstoffsticks.

**Bezugsmaterialien:** Alle Elemente können nur in einer Farbe und in einem Stoff oder Leder gefertigt werden.

Die Elemente sind im Rücken immer echt bezogen und bieten damit viel Freiraum in der Positionierung des Modells.

Es ist eine typische Charaktereigenschaft dieses Modells, Wellen zu bilden. Das liegt an der unterschiedlichen Beschaffenheit der Bezugsmaterialien und der Art und Weise, wie Stoff und Leder auf die Einflüsse des Alltags reagieren. Körperwärme, Gewicht und Feuchtigkeit wirken sich unterschiedlich auf die Materialien aus, deswegen ist die Wellenbildung eine vollkommen natürliche Reaktion leger verarbeiteter Modelle.

Durch die unterschiedliche Beschaffenheit der Stoffe ist es möglich, dass die Zier-, Doppel- und Kappnähte verschieden aus oder sogar entfallen. Dabei ist unter anderem die Stoffbreite ausschlaggebend und kann dafür sorgen, dass vom Teilen der Rückenpartie abgesehen werden kann und eine einfache Naht die Ziernaht ersetzt.

Kunststofffuss / Höhe: 2.5 cm

**Besonderheiten:** Bezug: **Stoff einfarbig** Optional: **zweifarbig (Matte (=Sofa) und Korpus (=Kissen))**

# Produktinformation

## Technische Informationen:

<b>Gestell</b>	Buche-Holzkonstruktion
<b>Unterfederung Sitz</b>	flexible Polstergurte
<b>Polsteraufbau Sitz</b>	Standard-Komfortschaumstoff (Raumgewicht 25 kg/m <sup>3</sup> ) / hochelastischer Kaltschaumstoff (Raumgewicht 35 kg/m <sup>3</sup> ) / Kammerkissen mit einer Füllung aus Viskose-Schaumstofflocken (70%) und Silikonfasern (30%)
<b>Polsteraufbau Rücken</b>	Premium-Komfortschaumstoff (Raumgewicht 35 kg/m <sup>3</sup> ) / Polyesterwatte 300g
<b>Polsterung Armteil:</b>	-
<b>Belastbarkeit:</b>	Sofa max. 120 kg je Sitz
<b>Füße:</b>	Kunststofffuss / Höhe: 2.5 cm

Achtung: Um den Fußboden vor Kratzer zu schützen, bitten wir Sie darauf zu achten, dass der jeweilige Fußboden geschützt wird durch gesondertes Unterlegen unter die Standardfußvarianten des Herstellers.

**Garantie:** Ihre 5-Jahres-Möbelgarantie (EMV-Möbelgarantie) erhalten Sie durch eine 3-jährige Anschluss-Garantie, die lückenlos an Ihre gesetzliche zweijährige Gewährleistung anschließt. Art und Umfang dieser Garantie gem. separater Garantiebedingungen.

# Raum.Freunde

## Pflege und Unterhalt

### **Reinigungs- und Pflegeanleitung:**

(siehe Qualitätspass – unbedingt beachten)

Die Unterhaltspflege ist gleichzusetzen mit der täglichen Körperpflege des Menschen. Bei der regelmäßigen Unterhaltspflege werden Verschmutzungen, die durch den täglichen Gebrauch entstehen, beseitigt (Hausstaub, Krümel, Fusseln, etc.) und zwar durch regelmäßiges Absaugen (geringe Saugleistung) mit einem normalen Haushaltsstaubsauger mit Polsterdüse. Bei Velours- und Flachgewebe unbedingt eine Düse mit weichen Bürsten verwenden und in Strichrichtung arbeiten. Anschließend mit einer weichen Bürste abbürsten (z. B. Kleiderbürste). Ab und zu sollte der Bezug mit einem feuchten Ledertuch abgewischt werden. Die Feuchtigkeit hält die Fasern elastisch und wirkt sich so positiv auf deren Langlebigkeit aus. Keinesfalls Mikrofasertücher oder Dampfreiniger verwenden!

Flecken entfernt man am besten sofort, unmittelbar nach dem Entstehen.

Wichtig ist, dass verschüttete Flüssigkeiten sofort mit einem saugfähigen Küchenpapier oder Tuch abgetupft werden – nicht reiben!

Dann können sie gar nicht erst in das Gewebe eindringen. Viele Stoffe unserer Kollektion sind durch Ausrüstung fleckengeschützt, das heißt, Flüssigkeiten dringen nicht sofort in das Gewebe ein, sondern sind meist durch ein saugfähiges Tuch oder Papier zu beseitigen.

Achtung: Niemals auf der Stelle reiben und immer erst die Herstelleranweisungen am Produkt beachten.

Die Oberflächeninstandsetzung ist grundsätzlich die Arbeit des autorisierten Fachhandels.

### **Stoffpflege:**

Einige ganz besonders hochwertige Materialien unserer angebotenen Stoffkollektion haben eigene Pflegeanleitungen, die es unbedingt zu beachten gilt. Bitte bewahren Sie die Anleitungen zusammen mit diesen Möbeln und dem Kaufvertrag auf.

# Modellbedingte / warentypische Eigenschaften

## Stoffarten und Eigenschaften:

Der Bezug ist wie das Gesicht des Polstermöbels, die Entscheidung Stoff oder Leder beeinflusst die Optik und die Gebrauchseigenschaften entscheidend. Ihr persönliches Wohlbefinden sollte die Hauptrolle spielen, testen Sie all unsere Modelle. Ihr Einrichtungsberater ist Ihnen bei der Beantwortung Ihrer Fragen sehr gerne behilflich.

Der Preis eines Stoffes sagt nicht zwangsläufig etwas über seine Robustheit und Langlebigkeit aus. Sondern kann Ausdruck anderer Qualitätskriterien sein, wie z. B. der Exklusivität und Eleganz der verwendeten Materialien (Seide), der Raffinesse des Druck- oder Webverfahrens, des hohen ästhetischen Wertes oder der extremen Feinheit. Polstermöbel werden im Durchschnitt vier Stunden pro Tag genutzt. Legt man pro Woche nur 6 Tage zugrunde und errechnet die Sitzdauer in einem Jahr, so kommt man auf die unglaubliche Zahl von 1248 Stunden. (Quelle: Stiftung Warentest) Während dieser Zeit müssen Polstermöbel hohe Gewichtsbelastungen, Scheuerbewegungen und andere Einflüsse wie Licht, Wärme, Staub etc. aushalten, möglichst ohne, dass sie dabei ihre Funktions- und Gebrauchstauglichkeit verlieren.

Die Qualität der verwendeten Materialien, die Intensität der Nutzung sowie Tabakrauch, Schweiß oder sonstige Körperabsonderungen, natürlicher Verschleiß und Ihr Pflegeverhalten bestimmen somit in hohem Maße, wie lange die Freude an den Möbeln währt. Häusliche Jeansträger müssen wissen, dass grobe Jeansstoffe mit derben Nähten der Feind feingewebter Polsterbezüge (und Autositz) sind und abfärben, ebenso wie nicht farbechte Textilien. Klettbänder, Haustiere mit scharfen Krallen müssen von Polstermöbeln ferngehalten werden.

## Legere Polsterung:

(Faltenbildung)Die von uns bevorzugte „legere Polsterung“ (im Gegensatz zur straffen Polsterung wie bei Stilmöbeln) ist an ihrer Anschmiegsamkeit zu erkennen. Die Polsterung ist weicher und der Bezug nicht glatt, damit man „im Sofa“ und nicht „auf dem Sofa“ sitzt. Eine optisch wellige Oberfläche auf Sitz, Rücken und Armlehnen stellt keinen Qualitätsmangel dar, sondern ist modellbedingt gewollt, um optimalen Sitzkomfort zu gewährleisten. Unsere losen Sitz- und Rückenkissen gehören nach Gebrauch aufgeschüttelt. Um die Flächen nach der Benutzung zu glätten, sollten modellbedingt die Sitz- und Rückenkissen nach außen gestrichen, geklopft oder geschüttelt werden.

## Sitzhärteunterschiede:

Der Sitzkomfort innerhalb einer Polstergruppe kann differieren. Oft ist es konstruktiv und formbedingt nicht möglich, jedes verwendete Element mit gleicher Unterfederung auszustatten (z. B. bei Eckelementen, Funktionsbauteilen, Verwandlungselementen, Anstellhockern, unterschiedlichen geometrischen Grundformen, Abschlusselementen etc.). Das ist warentypisch und Standard bei industrieller Fertigung. Es ist auch nicht auszuschließen, dass der Eindruck unterschiedlicher Sitzhärten entsteht, obwohl die Polsterungen einheitlich sind. (Schaumstoff kann innerhalb seines Raumgewichts technisch Toleranzen von plus/minus 10 % aufweisen).

## Wellenbildung:

Beim so genannten „Einsitzen“ (Lieblingsplatz) verändert sich die Sitzhärte. Sie wird weicher in Abhängigkeit von Art und Dauer der Benutzung. Dies ist ein normaler Prozess, den jede Polsterung durchläuft. Um gleichmäßige Sitzhärten zu erzielen, ist es wichtig, die Sitzpositionen von Zeit zu Zeit zu ändern. Sonst kann es zu einseitiger Mulden- und Faltenbildung (Lieblingsplatz) kommen. Richtlinie: Je stärker das Bezugsmaterial und größer die verpolsterte Fläche, umso größer ist die Neigung zur Falten- und Muldenbildung. Unterstützt wird diese Entwicklung dadurch, dass Leder sich unter Einfluss von Körpergewicht mehr oder minder dehnen und dadurch „Wellen“ bilden. Diese optische Veränderung hat auf Gebrauch, Funktion und Lebensdauer keinen Einfluss und stellt keinen Sachmangel dar. Darüber informiert verbraucherverständlich und eingehend auch die Stiftung Warentest – „Möbel kaufen“

## Funktionen:

Funktionssofas, Relaxliegen (Kompromissmöbel/ kein Bettersatz), Ruhe- oder TV-Sessel, Sofas mit ausklappbaren Armlehnen oder höhenverstellbaren Rücken benötigen Beschläge mit komplizierten Verstellmechaniken. Damit diese Technik auf Dauer zuverlässig funktioniert, ist ihre sorgfältige Handhabung sehr wichtig. Bei Verwandlungssofas und Verwandlungsliegen müssen die ausziehbaren Teile am besten in der Mitte – oder rechts und links gleichmäßig angefasst und bedient werden. So können die Beschläge nicht durch einseitige Handhabung verzogen oder beschädigt werden. Ausklappbare Fußteile bei Relaxsesseln oder Wallfreefunktionen dürfen nicht als Sitzplatz genutzt werden. Funktionsteile benötigen einen gewissen Spielraum. Leichte Maßveränderungen durch die Dicke der Bezugsmaterialien sind unumgänglich.

## Lichtechtheit:

Als Lichtechtheit bezeichnet man die Resistenz eines Stoffes gegenüber der Einwirkung von Licht (insbesondere Sonnenschein, Tageslicht, Halogen-Beleuchtung). Kunstfasern und dunklere Farbtöne erreichen höhere Lichtechtheiten als Naturfasern und hellere brillante Farben. Die Verfärbung des Materials unter Einfluss von Licht ist bei Möbelstoffen nicht zu verhindern. Die Urgewalt der Sonne verändert alle Materialien! Besondere Vorsicht ist deshalb in hellen Südzimmern mit viel Glas geboten. Insbesondere bei Sonnenschein sollten Vorhänge oder Jalousien geschlossen werden, da sonst viele Stoffe/ Bezugsmaterialien oder natur belassene Leder schon nach wenigen Wochen an den beschienenen Stellen Farbabweichungen aufweisen.

## Farbabweichungen:

Alle Preise sind Unverbindliche Preisempfehlungen, ohne Lieferung und Montage, in Euro einschließlich der jeweils gültigen Mehrwertsteuer. Abweichungen in Struktur, Farbe, Form, Abmessungen, Gewicht sowie technische Änderungen gegenüber den Abbildungen und textlichen Angaben sind möglich und bleiben vorbehalten, soweit diese in der Natur der verwendeten Materialien liegen und handelsüblich sind.

## Modellbedingte / warentypische Eigenschaften

Geringfügige Farbtoleranzen zwischen dem beim Kauf vorliegenden Muster und der Lieferung sind möglich. Das gilt insbesondere bei Naturfasern und Leder. Aus farbtechnischen Gründen kann für eine absolute Farbgleichheit keine Garantie übernommen werden, insbesondere bei Nachbestellungen empfiehlt sich eine Abklärung im Einzelfall nach Muster.

### **Anfärbungen:**

Bei hellen Stoff- oder Lederbezügen treten mitunter Anfärbungen auf, die durch nicht farbechte Textilien, z. B. von dunklen Jeansstoffen, T-Shirts oder ähnlichen verursacht werden. Wenn Jeansstoffe selbst nach mehrmaligem Waschen noch Farbbreibungen auf dem Bezugsstoff hinterlassen, handelt es sich nachweislich um einen Mangel des Bekleidungsstoffes und liegt nicht in der Qualität des Möbelstoffes (Bezugsmateriales) begründet.

### **Reibechtheit:**

Als Reibechtheit bezeichnet man die Widerstandsfähigkeit der Farbe von Möbelstoffen oder Leder gegenüber dem Abreiben oder Anfärben an andere trockene oder feuchte Textilien. In der Regel erreichen helle Farben höhere Reibechtheiten als dunklere Töne. Zur Reinigung sollten Sie ausschließlich destilliertes Wasser verwenden und mit einem weißen, weichen, sauberen Tuch vorsichtig reiben, immer großflächig von Naht zu Naht, leicht und ohne viel Druck und niemals nur auf der Stelle (Farbabrieb und Ränder)! Bitte keine Mikrofasertücher und Dampfreiniger verwenden. > siehe auch unsere diversen Pflegeanleitungen für Bezüge

### **Gebrauchslüster:**

Der Gebrauchslüster oder „Sitzspiegel“ entsteht bei samtigen Stoffen, wie Velours und eventuell Mikrofasern, indem sich Flor durch den Druck bei der Benutzung flachlegt und so je nach Lichteinfall einen anderen optischen „Eindruck“ hervorruft (z. B. hell/dunkel oder matt/glänzend Effekt). Diese optische Veränderung hat auf Gebrauch, Funktion und Lebensdauer keinen Einfluss und stellt keinen Sachmangel dar.

### **Falten/ Muldenbildung:**

Die von uns bevorzugte „legere Polsterung“ (im Gegensatz zur straffen Polsterung wie bei Stilmöbeln) ist an ihrer Anschmiegsamkeit zu erkennen. Die Polsterung ist weicher und der Bezug ist nicht straff gespannt. Eine modellbedingte oder gestalterisch gewünschte Faltenbildung ist warentypisch, die Abzeichnung bei Steppmatten oder –kissen sind design- oder konstruktionsbedingt. Beim so genannten „Einsitzen“ (Lieblingsplatz) verändert sich in Abhängigkeit von Art und Nutzungsdauer auch die Sitzhärte, ein normaler Prozess, den jede Polsterung durchläuft. Um gleichmäßige Sitzhärten zu erzielen, ist es daher wichtig, die Sitzpositionen von Zeit zu Zeit zu ändern. Je größer die verpolsterte Fläche, umso größer ist die Neigung zu einseitiger Mulden- und Faltenbildung (Stiftung Warentest). Achtung: Das Modell ist bewusst leger verarbeitet. Faltenbildung ist daher gewollt.

## Modellvarianten



### **Ecksofa Palazzina - Longchair links, 1,5-sitzer, Stoff, Hellgrau**

Bestellnr: D110940 – Artikel Nr.: 1448215

#### Ausführung:

- Stoff Key West light grey E056 PG 1M
- Armteil lang
- REC ohne Armteil
- Element breit ohne Armteil
- inklusive 4 Kissen ca 66 x 60 x 18 cm

#### Beschreibung:

- Hauptfarbe/-material: Hellgrau, 100% Polyester, mit wasserabweisender Ausrüstung, Stoff
- FüÙe/Beine/Gestell: Schwarz, Bodenstehend mit Gleitern, Kunststoff
- Polsterung: Holzkonstruktion, Buche massiv, Kaltschaum, Diolenwattenabdeckung, Gummigurte, Kaltschaum, Karosteppung

#### Merkmale:

- Rücken bezogen: Ja

#### Abmessungen:

- Belastbarkeit (pro Sitz): 120,0 kg
- Gewicht: 132,0 kg
- Sitzhöhe: 45 cm
- Sitztiefe: 62 cm

MaÙe: B 291 cm x T 138 cm x H 95 cm

Listenpreis/Sortimentspreis: 2.325,00 EUR

# Raum.Freunde

## Modellvarianten



### **Ecksofa Palazzina - Longchair links, 1,5-Sitzer, Stoff, Dunkelgrau**

Bestellnr: D110945 – Artikel Nr.: 1448221

#### Ausführung:

- Stoff Key West Charcoal E058 PG 1M
- REC Armteil links
- Elemente breit ohne Armteil
- inklusive 4 Kissen

#### Beschreibung:

- Hauptfarbe/-material: Dunkelgrau, 100% Polyester, mit wasserabweisender Ausrüstung, Stoff
- Füße/Beine/Gestell: Schwarz, Bodenstehend mit Gleitern, Kunststoff
- Polsterung: Kaltschaum, Diolenwattenabdeckung, Gummigurte, Kaltschaum, Karosteppung

#### Merkmale:

- Rücken bezogen: Ja

#### Abmessungen:

- Gewicht: 116,0 kg
- Sitzhöhe: 45 cm
- Sitztiefe: 62 cm

Maße: B 261 cm x T 138 cm x H 95 cm

Listenpreis/Sortimentspreis: 2.099,00 EUR

# Besonderheiten Palazzina

### POLSTERAUFBAU

Die Polsterung dieses Modells besteht im Sitz aus einer Zusammenstellung von hochwertigen FCKW freien Kaltschaumstoffen und einer weichen FCKW-freien Hochweichschaumauflage mit einem Raumgewicht von mindestens 30 kg/m<sup>3</sup>. Um einen harmonischen Sitzkomfort zu erreichen, verwenden wir bei diesem Modell im Rücken eine Füllung aus hoch-elastischem Schaumstoff und weichen Schaumstoffstücken.

### WELLENBILDUNG

Es ist eine typische Charaktereigenschaft dieses Modells, Wellen zu bilden. Das liegt an der unterschiedlichen Beschaffenheit der Bezugsmaterialien und der Art und Weise, wie Stoff und Leder auf die Einflüsse des Alltags reagieren. Körperwärme, Gewicht und Feuchtigkeit wirken sich unterschiedlich auf die Materialien aus, deswegen ist die Wellenbildung eine vollkommen natürliche Reaktion leger verarbeiteter Modelle.

### RÜCKENSPANNTHEILE

Die Elemente sind im Rücken immer echt bezogen und bieten damit viel Freiraum in der Positionierung des Modells.

### VERARBEITUNG STOFF

Durch die unterschiedliche Beschaffenheit der Stoffe ist es möglich, dass die Zier-, Doppel- und Kappnähte verschieden aus- oder sogar entfallen. Dabei ist unter anderem die Stoffbreite ausschlaggebend und kann dafür sorgen, dass vom Teilen der Rückenpartie abgesehen werden kann und eine einfache Naht die Ziernaht ersetzt.

### FARBABWEICHUNGEN

Bitte beachten Sie, dass Naturmaterialien wie Leder und Holz in ihrer Struktur und Farbe so individuell sind, wie die Natur selbst. Wir bemühen uns, Ihnen eine möglichst ähnliche Übereinstimmung mit dem Farbmuster zu liefern, bitten aber um Verständnis, dass Lieferungen unterschiedlich ausfallen können und keinen Mangel darstellen.

### VORBEHALT

Wir behalten uns vor, Produkte und deren Qualität zu verbessern, wenn es der technische Fortschritt verlangt oder es zum Erhalt der Lieferfähigkeit beiträgt. Dasselbe gilt für die Korrektur von fehlerhaften Angaben.

### FSC®

Seit September 2022 sind alle unsere Sofas, Sessel und Betten FSC®-zertifiziert (FSC®-C112933). FSC® steht für „Forest Stewardship Council®“ und ist ein internationales Zertifizierungssystem für nachhaltigere Waldwirtschaft. Produkte, die dieses Label tragen dürfen, wurden ausnahmslos aus nachhaltigem Holz hergestellt.



# Informationen Palazzina

Der Name ist Programm: Palazzina ist ein wahrer Palast. Weite Flächen bieten extra viel Platz - ob zum aufrechten Sitzen oder bequemen Liegen. Das gemütliche Lounge-Sofa, dessen Polster-Elemente sich vielfältig kombinieren lassen, lässt freie Hand beim Gestalten und Zusammenstellen. So bekommt jedes Zuhause einen ganz eigenen, individuellen Schliff verpasst.

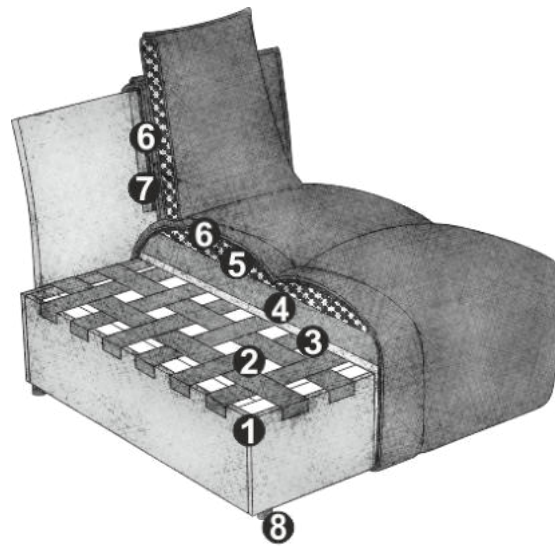

## PRODUKT- UND BESTELLINFORMATIONEN

- 1 Gestell: **Buche-Holzkonstruktion**
- 2 Unterfederung Sitz: **flexible Polstergurte**
- 3 Polsteraufbau Sitz: **Standard-Komfortschaumstoff (Raumgewicht 25 kg/m3)**
- 4 Polsteraufbau Sitz: **hochelastischer Kaltschaumstoff (Raumgewicht 35 kg/m3)**
- 5 Polsteraufbau Sitz: **Kammerkissen mit einer Füllung aus Viskose-Schaumstofflocken (70%) und Silikonfasern (30%)**
- 6 Polsteraufbau Rücken und Sitz: **Polsterwatte 300g**
- 7 Polsteraufbau Rücken: **Premium-Komfortschaumstoff (Raumgewicht 35 kg/m3)**
- 8 Fuss: **Kunststofffuss**

## GUT ZU WISSEN

Bezug: **Stoff einfarbig**

Kunststofffuss erhältlich in:



B  
schwarz matt

# Informationen Zuschnitt Lederkissen

## PRODUKT- UND BESTELLINFORMATIONEN

Bitte beachten Sie, dass es auf der Rückseite der Lederkissen zusätzliche Nähte zur Verschnittoptimierung hat. Weiters weisen die Lederkissen auf der Rückseite ein „Anti-Slip-Gewebe“ auf, damit die Kissen auf Leder einen besseren Halt haben und die Geräuschbildung minimiert wird.



# Preisübersicht

## Palazzina

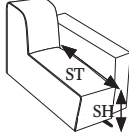
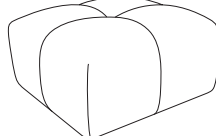
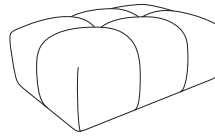
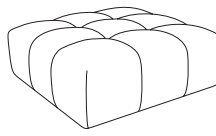
				
SH 45 ST Standard 82 ST Funktion 0	Hocker	Hockerbank	Megahocker	
<b>Masse (T-links/B/H/T-rechts)</b>	82/82/45/82	82/123/45/82	123/123/45/123	
<b>kg/m³/Collis</b>	19/0.35/1	26/0.52/1	33/0.77/1	

Standard = ohne Funktion

<b>Funktionen</b>	Standard	Standard	Standard	
<b>Bestell-Nr.</b>	<b>D110800</b>	<b>D110802</b>	<b>D110801</b>	
<b>Fussfarbe</b>	schwarz	schwarz	schwarz	

Stoffgruppen				
1M	<b>437</b>	<b>574</b>	<b>745</b>	
2M	<b>448</b>	<b>590</b>	<b>763</b>	
4M	<b>466</b>	<b>614</b>	<b>792</b>	
5M	<b>484</b>	<b>639</b>	<b>821</b>	
7M	<b>509</b>	<b>671</b>	<b>860</b>	
8M	<b>529</b>	<b>700</b>	<b>896</b>	

Ledergruppen				
2L	<b>772</b>	<b>954</b>	<b>1177</b>	
4L	<b>864</b>	<b>1058</b>	<b>1298</b>	
5L	<b>947</b>	<b>1152</b>	<b>1409</b>	

Fuss erhältlich in:



B



schwarz matt

Zirka-Angaben in Zentimeter

Änderungen vorbehalten

Alle Preise sind Unverbindliche Preisempfehlungen, ohne Lieferung und Montage, in Euro einschließlich der jeweils gültigen Mehrwertsteuer. Abweichungen in Struktur, Farbe, Form, Abmessungen, Gewicht sowie technische Änderungen gegenüber den Abbildungen und textlichen Angaben sind möglich und bleiben vorbehalten, soweit diese in der Natur der verwendeten Materialien liegen und handelsüblich sind.

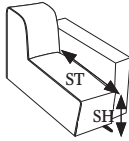
# Preisübersicht Palazzina

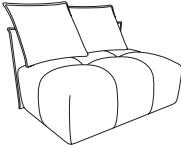
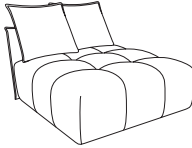
				
SH 45 ST Standard 62 ST Funktion 0	Element ohne Armteil inkl. 1 Kissen	Element breit ohne Armteil inkl. 2 Kissen	REC ohne Armteil inkl. 2 Kissen	
<b>Masse (T-links/B/H/T-rechts)</b>	97/82/95/97	97/123/95/97	138/123/95/138	
<b>kg/m³/Collis</b>	36/0.62/1	49/0.92/1	58/1.37/1	

Standard = ohne Funktion

<b>Funktionen</b>	Standard	Standard	Standard	
<b>Bestell-Nr.</b>	<b>D110820</b>	<b>D110826</b>	<b>D110880</b>	
<b>Fussfarbe</b>	schwarz	schwarz	schwarz	

Kissenmasse = 66x60x18 cm

Kissenmasse = 66x60x18 cm

Stoffgruppen				
1M	<b>740</b>	<b>914</b>	<b>1094</b>	
2M	<b>765</b>	<b>941</b>	<b>1127</b>	
4M	<b>810</b>	<b>995</b>	<b>1186</b>	
5M	<b>853</b>	<b>1046</b>	<b>1247</b>	
7M	<b>911</b>	<b>1109</b>	<b>1323</b>	
8M	<b>963</b>	<b>1172</b>	<b>1395</b>	

Ledergruppen				
2L	<b>1179</b>	<b>1622</b>	<b>2027</b>	
4L	<b>1301</b>	<b>1814</b>	<b>2275</b>	
5L	<b>1411</b>	<b>1982</b>	<b>2498</b>	

Fuss erhältlich in:



B





schwarz matt

Zirka-Angaben in Zentimeter

Änderungen vorbehalten

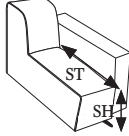
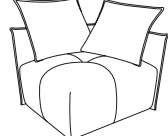
Alle Preise sind Unverbindliche Preisempfehlungen, ohne Lieferung und Montage, in Euro einschließlich der jeweils gültigen Mehrwertsteuer. Abweichungen in Struktur, Farbe, Form, Abmessungen, Gewicht sowie technische Änderungen gegenüber den Abbildungen und textlichen Angaben sind möglich und bleiben vorbehalten, soweit diese in der Natur der verwendeten Materialien liegen und handelsüblich sind.

# Preisübersicht Palazzina

				
SH 45 ST Standard 62 ST Funktion 0	Ecke inkl. 2 Kissen	Element breit Armteil links inkl. 2 Kissen	Element breit Armteil rechts inkl. 2 Kissen	Ecke Maxi inkl. 3 Kissen
<b>Masse (T-links/B/H/T-rechts)</b>	97/97/95/97	97/138/95/97	97/138/95/97	138/138/95/138
<b>kg/m³/Collis</b>	45/0.78/1	56/1.09/1	56/1.09/1	71/1.53/1

Standard = ohne Funktion

<b>Funktionen</b>	Standard	Standard	Standard	Standard
<b>Bestell-Nr.</b>	<b>D110518</b>	<b>D110829</b>	<b>D110828</b>	<b>D110514</b>
<b>Fussfarbe</b>	schwarz	schwarz	schwarz	schwarz

Kissenmasse = 66x60x18 cm

Kissenmasse = 66x60x18 cm

Stoffgruppen				
1M	<b>947</b>	<b>1064</b>	<b>1064</b>	<b>1321</b>
2M	<b>983</b>	<b>1100</b>	<b>1100</b>	<b>1366</b>
4M	<b>1051</b>	<b>1166</b>	<b>1166</b>	<b>1445</b>
5M	<b>1116</b>	<b>1229</b>	<b>1229</b>	<b>1526</b>
7M	<b>1199</b>	<b>1310</b>	<b>1310</b>	<b>1627</b>
8M	<b>1278</b>	<b>1386</b>	<b>1386</b>	<b>1726</b>

Ledergruppen				
2L	<b>1589</b>	<b>1908</b>	<b>1908</b>	<b>2477</b>
4L	<b>1773</b>	<b>2135</b>	<b>2135</b>	<b>2795</b>
5L	<b>1935</b>	<b>2338</b>	<b>2338</b>	<b>3076</b>

Fuss erhältlich in:



B



schwarz matt

Zirka-Angaben in Zentimeter

Änderungen vorbehalten

Alle Preise sind Unverbindliche Preisempfehlungen, ohne Lieferung und Montage, in Euro einschließlich der jeweils gültigen Mehrwertsteuer. Abweichungen in Struktur, Farbe, Form, Abmessungen, Gewicht sowie technische Änderungen gegenüber den Abbildungen und textlichen Angaben sind möglich und bleiben vorbehalten, soweit diese in der Natur der verwendeten Materialien liegen und handelsüblich sind.

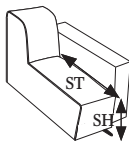
# Preisübersicht Palazzina

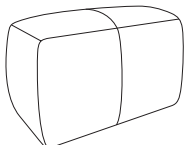
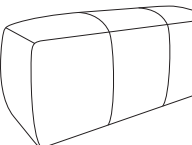
				
SH ST Standard ST Funktion	45 103 0	REC Armteil links inkl. 2 Kissen	REC Armteil rechts inkl. 2 Kissen	Armteil kurz Armteil lang
<b>Masse (T-links/B/H/T-rechts)</b>	138/138/95/138	138/138/95/138	90/45/60/90	131/45/60/131
<b>kg/m³/Collis</b>	67/1.53/1	67/1.53/1	18/0.28/1	25/0.41/1

Standard = ohne Funktion

<b>Funktionen</b>	Standard	Standard	Standard	Standard
<b>Bestell-Nr.</b>	<b>D110879</b>	<b>D110878</b>	<b>D110899</b>	<b>D110902</b>
<b>Fussfarbe</b>	schwarz	schwarz		

Kissenmasse = 66x60x18 cm

Stoffgruppen				
1M	<b>1249</b>	<b>1249</b>	<b>322</b>	<b>387</b>
2M	<b>1289</b>	<b>1289</b>	<b>331</b>	<b>398</b>
4M	<b>1359</b>	<b>1359</b>	<b>351</b>	<b>419</b>
5M	<b>1429</b>	<b>1429</b>	<b>367</b>	<b>443</b>
7M	<b>1519</b>	<b>1519</b>	<b>389</b>	<b>473</b>
8M	<b>1604</b>	<b>1604</b>	<b>407</b>	<b>497</b>

Ledergruppen				
2L	<b>2248</b>	<b>2248</b>	<b>531</b>	<b>693</b>
4L	<b>2518</b>	<b>2518</b>	<b>590</b>	<b>779</b>
5L	<b>2759</b>	<b>2759</b>	<b>639</b>	<b>855</b>

Fuss erhältlich in:



B



schwarz matt

Zirka-Angaben in Zentimeter

Änderungen vorbehalten

Alle Preise sind Unverbindliche Preisempfehlungen, ohne Lieferung und Montage, in Euro einschließlich der jeweils gültigen Mehrwertsteuer. Abweichungen in Struktur, Farbe, Form, Abmessungen, Gewicht sowie technische Änderungen gegenüber den Abbildungen und textlichen Angaben sind möglich und bleiben vorbehalten, soweit diese in der Natur der verwendeten Materialien liegen und handelsüblich sind.

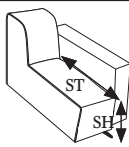
# Preisübersicht Palazzina

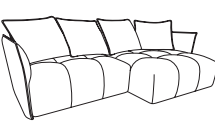
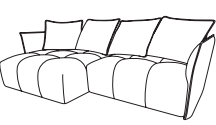
					
SH ST Standard ST Funktion	45 62 0	Element breit AT-li   Element breit AT-re inkl. 4 Kissen	Element breit AT-li   REC AT-re inkl. 4 Kissen	REC AT-li   Element breit AT-re inkl. 4 Kissen	
<b>Masse (T-links/B/H/T-rechts)</b>		97/276/95/97	97/276/95/138	138/276/95/97	
<b>kg/m³/Collis</b>		112/2.18/2	123/2.62/2	123/2.62/2	

Standard = ohne Funktion

<b>Funktionen</b>	Standard	Standard	Standard	
<b>Bestell-Nr.</b>	<b>D110528</b>	<b>D110638</b>	<b>D110639</b>	
<b>Fussfarbe</b>	schwarz	schwarz	schwarz	

Kissenmasse = 66x60x18 cm

Kissenmasse = 66x60x18 cm

Stoffgruppen				
1M	<b>2124</b>	<b>2306</b>	<b>2306</b>	
2M	<b>2194</b>	<b>2383</b>	<b>2383</b>	
4M	<b>2320</b>	<b>2516</b>	<b>2516</b>	
5M	<b>2450</b>	<b>2651</b>	<b>2651</b>	
7M	<b>2612</b>	<b>2822</b>	<b>2822</b>	
8M	<b>2768</b>	<b>2984</b>	<b>2984</b>	

Ledergruppen				
2L	<b>3807</b>	<b>4079</b>	<b>4079</b>	
4L	<b>4259</b>	<b>4561</b>	<b>4561</b>	
5L	<b>4667</b>	<b>4986</b>	<b>4986</b>	

Fuss erhältlich in:



B



schwarz matt

Zirka-Angaben in Zentimeter

Änderungen vorbehalten

Alle Preise sind Unverbindliche Preisempfehlungen, ohne Lieferung und Montage, in Euro einschließlich der jeweils gültigen Mehrwertsteuer. Abweichungen in Struktur, Farbe, Form, Abmessungen, Gewicht sowie technische Änderungen gegenüber den Abbildungen und textlichen Angaben sind möglich und bleiben vorbehalten, soweit diese in der Natur der verwendeten Materialien liegen und handelsüblich sind.

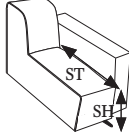
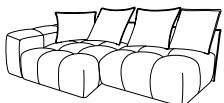
# Preisübersicht Palazzina

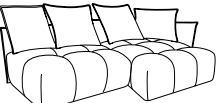
 <p>SH ST Standard ST Funktion</p> <p>45 103 0</p>	 <p>Armteil lang   REC ohne Armteil   Element breit ohne Armteil inkl. 4 Kissen</p>	 <p>REC Armteil links   Element breit ohne AT inkl. 4 Kissen</p>	 <p>ELT breit ohne Armteil   REC Armteil rechts inkl. 4 Kissen</p>	
<b>Masse (T-links/B/H/T-rechts)</b>	142/291/95/97	138/261/95/97	97/261/95/138	
<b>kg/m³/Collis</b>	132/2.7/3	116/2.45/2	116/2.45/2	

Standard = ohne Funktion

<b>Funktionen</b>	Standard	Standard	Standard	
<b>Bestell-Nr.</b>	<b>D110940</b>	<b>D110945</b>	<b>D110946</b>	
<b>Fussfarbe</b>	schwarz	schwarz	schwarz	

Kissenmasse = 66x60x18 cm

Kissenmasse = 66x60x18 cm

Stoffgruppen				
1M	<b>2320</b>	<b>2097</b>	<b>2097</b>	
2M	<b>2394</b>	<b>2165</b>	<b>2165</b>	
4M	<b>2522</b>	<b>2279</b>	<b>2279</b>	
5M	<b>2655</b>	<b>2401</b>	<b>2401</b>	
7M	<b>2819</b>	<b>2552</b>	<b>2552</b>	
8M	<b>2975</b>	<b>2693</b>	<b>2693</b>	

Ledergruppen				
2L	<b>4001</b>	<b>3616</b>	<b>3616</b>	
4L	<b>4451</b>	<b>4028</b>	<b>4028</b>	
5L	<b>4853</b>	<b>4392</b>	<b>4392</b>	

Fuss erhältlich in:



B

schwarz matt



Zirka-Angaben in Zentimeter

Änderungen vorbehalten

Alle Preise sind Unverbindliche Preisempfehlungen, ohne Lieferung und Montage, in Euro einschließlich der jeweils gültigen Mehrwertsteuer. Abweichungen in Struktur, Farbe, Form, Abmessungen, Gewicht sowie technische Änderungen gegenüber den Abbildungen und textlichen Angaben sind möglich und bleiben vorbehalten, soweit diese in der Natur der verwendeten Materialien liegen und handelsüblich sind.

# Preisübersicht

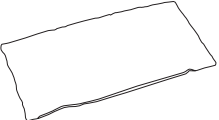
## Palazzina

				
	Nierenkissen mit Boden	Nierenkissen ohne Boden	Wurfkissen 45	Wurfkissen 55
<b>Masse (T-links/B/H/T-rechts)</b>	12/67/28/12	12/67/28/12	15/45/45/15	15/55/55/15
<b>kg/m³/Collis</b>	1/0.03/1	1/0.03/1	1/0.05/1	1/0.05/1

Standard = ohne Funktion

<b>Funktionen</b>	Standard	Standard	Standard	Standard
<b>Bestell-Nr.</b>	<b>D110950</b>	<b>D110951</b>	<b>D110955</b>	<b>D110925</b>

Stoffgruppen				
1M	88	54	56	63
2M	95	59	59	68
4M	110	68	65	72
5M	124	74	70	79
7M	140	83	77	86
8M	158	90	83	92

Ledergruppen				
2L	144	104	113	-
4L	158	115	124	-
5L	171	126	133	-

Zirka-Angaben in Zentimeter

Änderungen vorbehalten

Alle Preise sind Unverbindliche Preisempfehlungen, ohne Lieferung und Montage, in Euro einschließlich der jeweils gültigen Mehrwertsteuer. Abweichungen in Struktur, Farbe, Form, Abmessungen, Gewicht sowie technische Änderungen gegenüber den Abbildungen und textlichen Angaben sind möglich und bleiben vorbehalten, soweit diese in der Natur der verwendeten Materialien liegen und handelsüblich sind.

# Preisübersicht Palazzina

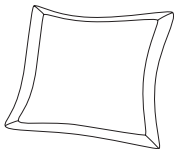
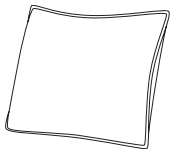
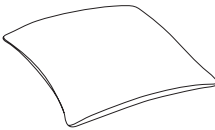
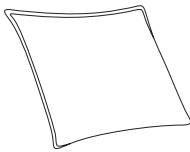
				
	Flutterkissen A mit Fahne	Flutterkissen B	Kissen 65x65cm	Rückenkissen mit Fahne
<b>Masse (T-links/B/H/T-rechts)</b>	14/67/67/14	14/72/72/14	15/65/65/15	18/66/60/18
<b>kg/m³/Collis</b>	1/0.06/1	1/0.07/1	1/0.06/1	2/0.08/1

Standard = ohne Funktion

<b>Funktionen</b>	Standard	Standard	Standard	Standard
<b>Bestell-Nr.</b>	<b>D110960</b>	<b>D110961</b>	<b>D110952</b>	<b>D110927</b>

Stoffgruppen				
6M	<b>92</b>	<b>97</b>	<b>95</b>	-
2M	<b>97</b>	<b>106</b>	<b>99</b>	<b>110</b>
4M	<b>110</b>	<b>119</b>	<b>108</b>	<b>122</b>
5M	<b>122</b>	<b>133</b>	<b>115</b>	<b>133</b>
7M	<b>135</b>	<b>151</b>	<b>122</b>	<b>151</b>
8M	<b>151</b>	<b>167</b>	<b>131</b>	<b>164</b>

Ledergruppen				
2L	<b>207</b>	<b>187</b>	<b>171</b>	<b>205</b>
4L	<b>239</b>	<b>212</b>	<b>194</b>	<b>230</b>
5L	<b>268</b>	<b>236</b>	<b>214</b>	<b>250</b>

Zirka-Angaben in Zentimeter  
Änderungen vorbehalten

Alle Preise sind Unverbindliche Preisempfehlungen, ohne Lieferung und Montage, in Euro einschließlich der jeweils gültigen Mehrwertsteuer. Abweichungen in Struktur, Farbe, Form, Abmessungen, Gewicht sowie technische Änderungen gegenüber den Abbildungen und textlichen Angaben sind möglich und bleiben vorbehalten, soweit diese in der Natur der verwendeten Materialien liegen und handelsüblich sind.

Polsterprogramm

**RAUM.FREUNDE**