



Schlafzimmerprogramm

Global Marbella

ZR. 731457 – Preis- und Typenliste Stand 01.05.2023

<https://global-moebel.de/>

Produktinformation

Bitte unbedingt diese Produktinformation, Gebrauchs- und Pflegeanleitungen beachten! Für Schäden, die durch Nichtbeachtung entstehen, kann keine Garantie/ Gewährleistung übernommen werden.

Für Planungsmodelle gilt generell:

Ein sorgfältiges Aufmaß ist Voraussetzung für eine exakte Montage und Ausrichtung der Möbel. Bitte bedenken Sie, dass Böden, Wände, Decken usw. nicht ganz gerade sind.

Bei Funktionsmöbeln ist es besonders wichtig vor Ingebrauchnahme die Produktbeschreibung zu lesen.

Produktbezeichnung: Schlafzimmerprogramm

Modellbezeichnung: **Marbella 1000-4000**

**Konstruktiver Aufbau
/ Materialien:**

**Ausführungsvariante
n / ca. Maße:** Lt. Typenplan individuell planbar

Beschläge: Türscharniere inkl. Dämpfung, Schubkästen inkl. Selbsteinzug und Dämpfung

Besonderheiten:

Technische Informationen:

Front Holzwerkstoff, wahlweise mit Glas

Korpus Holzwerkstoff

Beleuchtung: LED Beleuchtung

Belastbarkeit: Einlegeboden: 20kg, Kleiderstange: 40kg, Bett: 110kg pro Liegefläche

Achtung: Um den Fußboden vor Kratzer zu schützen, bitten wir Sie darauf zu achten, dass der jeweilige Fußboden geschützt wird durch gesondertes Unterlegen unter die Standardfußvarianten des Herstellers.

Schadstoffgeprüft: <Marbella 1000-400> ist mit dem

- Goldenen M
- DGM Emmissionslabel A

ausgezeichnet und wird nach RAL-Vorschriften der Deutschen Gütegemeinschaft gefertigt.

Die Deutsche Gütegemeinschaft Möbel e. V. zertifiziert die Möbelhersteller nach den Güte- und Prüfbestimmungen RAL-GZ-430. Besondere Beachtung findet das Thema „gesund Wohnen“. Diese Anforderungen werden in Abstimmung mit dem Umweltbundesamt und Sachverständigen festgelegt und regelmäßig überprüft. Denn Möbel sollen nicht nur schön sein. Sie müssen auch haltbar sein und dürfen der Gesundheit nicht schaden. Doch solche Qualitäten sieht man den Möbeln beim Kauf schwer an. Die Deutsche Gütegemeinschaft Möbel e. V. sorgt hier für „Durchblick“, damit der Möbelkauf kein Risiko wird. Sie lässt die Möbel Ihrer Mitgliedsfirmen von neutralen Prüfinstituten z. B. Landesgewerbeanstalt Bayern (LGA) auf Herz und Nieren prüfen. In umfangreichen Güte- und Prüfbestimmungen sind eindeutige Qualitätskriterien für die Produktion, Materialien, Funktionalität und auch Wohnhygiene festgelegt, die Basis für die Prüfung durch das Testinstitut.

Nur Möbel, die diesen Test bestehen, erhalten das Gütezeichen!



Produktinformation

Garantie: Ihre 5-Jahres-Möbelgarantie (EMV-Möbelgarantie) erhalten Sie durch eine 3-jährige Anschluss-Garantie, die lückenlos an Ihre gesetzliche zweijährige Gewährleistung anschließt. Art und Umfang dieser Garantie gem. separater Garantiebedingungen.

Global

Pflege und Unterhalt

Holz/Massivholz:

Die Unterhaltspflege ist gleichzusetzen mit der täglichen Körperpflege des Menschen. Das heißt, hier werden Verschmutzungen, die durch den täglichen Gebrauch entstehen, beseitigt. Wichtig ist, dass verschüttete Flüssigkeiten (z. B. Fruchtsäfte) sofort mit einem saugfähigen Küchenpapier oder Tuch abgetupft – nicht gerieben! – werden, damit sie gar nicht erst in die Oberfläche eindringen können.

Bitte nicht auf der Stelle reiben, keine silikonhaltigen Möbelpflegemittel verwenden und versuchen Sie niemals Schadstellen mit Lösungsmitteln zu entfernen (z. B. Fleckentferner, Terpentin, Benzin).

Zur Langzeitpflege benutzen Sie am besten entsprechendes Spezial Öl bzw. Wachs. Vor der Pflege muss gereinigt werden, damit die Oberfläche die Pflegemittel aufnehmen kann. Verwenden Sie es zum Auffrischen vor oder nach der Heizperiode, aber höchstens ein- bis zweimal im Jahr - nur empfohlene Mittel. Bei der Glas- und Spiegelreinigung dürfen fettlösliche Glasreinigungsmittel nicht mit geölten Oberflächen in Kontakt kommen.

Achten Sie bitte darauf, dass auf den hochwertigen Möbeloberflächen keine heißen, schweren, scharfkantigen, säurehaltigen oder feuchten Gegenstände abgestellt werden, die Druckstellen oder Ränder verursachen. Verschüttete säurehaltige Flüssigkeiten wie Fruchtsäfte und Alkohol bitte sofort abtupfen und nicht eindringen lassen. Niemals mit größerem Druck auf der Stelle reiben.

Damit Ihre Möbel lange Zeit schön bleiben, müssen sie regelmäßig gepflegt werden. Diese Oberflächenpflege erfordert wenig Aufwand: regelmäßiges Staubwischen mit einem weichen, trockenen Tuch oder feuchten Leder in Faserrichtung des Holzes ist völlig ausreichend. Man kann bei Flecken dem Wasser auch etwas Naturseife zugeben. Aber Vorsicht bei Spülmitteln mit bleichenden Zusätzen (z. B. Zitrone)! Auch keinesfalls Reinigungsmittel, Putzmittel oder gar Schleifmittel verwenden.

Die Oberflächeninstandsetzung ist grundsätzlich die Arbeit des autorisierten Fachhandels.

Lack:

Die Unterhaltspflege ist gleichzusetzen mit der täglichen Körperpflege des Menschen. Das heißt, hier werden Verschmutzungen, die durch den täglichen Gebrauch entstehen, beseitigt. Wichtig ist, dass verschüttete Flüssigkeiten (z. B. Fruchtsäfte) sofort mit einem saugfähigen Küchenpapier oder Tuch abgetupft – nicht gerieben! – werden, damit sie gar nicht erst in die Oberfläche eindringen können.

Unsere Möbel sind mit einem seidenmatten Lack überzogen, der die natürliche Schönheit des Holzes und dessen Porenstruktur nur noch unterstreicht. Verarbeitung und Materialbeschaffenheit machen eine besondere Pflege und teure Pflegemittel nicht erforderlich. Den täglichen Staubputz erledigen Sie mit einem weichen, flusenfreien Reinigungstuch. Dieses kann auch nebelfeucht sein. Hier muss auf jeden Fall trocken nachgerieben werden.

Kaffee-, Tee- oder Alkoholflecken verändern die Oberfläche nicht, sollten aber sofort weggewischt werden. Pflegemittel, die Wachse, Öle, Politurmittel, Lösemittel, Alkohole oder Scheuerpulver enthalten, dürfen nicht verwendet werden. Größere Schrammen oder abgestoßene Kanten lassen Sie bitte von einem Fachmann beseitigen.

Achtung: Verwenden Sie bitte keine Mikrofaser- oder harte Tücher, da diese auf den Oberflächen feine Schlieren, Streifen oder Kratzspuren hinterlassen können. Benutzen Sie auch keine Zusätze von Spiritus, Scheuer- und Lösungsmitteln. Sprühen Sie auch keine Möbelpflegemittel auf die Oberflächen.

Modellbedingte / warentypische Eigenschaften

Besondere Eigenschaften:

Die Lebensgeschichte eines Baumes wird durch charakteristische Wuchsmerkmale wie Zeichnung, Struktur und Farbe geprägt. Kein Baum gleicht dem anderen, wie der Fingerabdruck eines Menschen. Diese abweichenden Natur- und Wachstumsmerkmale machen aus jedem individuell planbaren Echtholzmöbel in modellbezogener Material- und Verarbeitungsstruktur ein echtes Unikat mit einem einzigartigen Erscheinungsbild. Eine absolute Farb- und Strukturgleichheit, beispielsweise zwischen Planungsmuster und Lieferung, kann deshalb nicht garantiert werden. Insbesondere bei Bestellungen aus unterschiedlichen Warengruppen oder späteren Ergänzungen empfiehlt sich daher der Anfertigung nach Frontmuster.

Position und Lichteinfall kann zu hellen und dunklen Farb- und Strukturakzenten. Diese Natur-Farbspiele sind eine warentypische Eigenschaft des gewachsenen Naturwerkstoffes und ein wesentliches, unverwechselbares Echtheitsmerkmal, kein Beanstandungsgrund.

Massivholz:

Massivholz ist ein Naturprodukt. Es ist kein uniformer oder homogener Werkstoff; jeder Baum, jedes Stück Massivholz hat seine eigenen unverwechselbaren Merkmale. Somit haben auch Möbel aus Massivholz besondere Ursprungszeichen und sind ein Unikat aus industrieller Fertigung. Charakteristisch für diesen naturgewachsenen Werkstoff sind Farb- und Strukturunterschiede, Verwachsungen, Unregelmäßigkeiten, Äste, Haar- und Kreuzrisse sowie Spannungen (Drehwuchs), die je nach Holzart und Wuchsgebiet unterschiedlich sind. Es sind Echtheitsmerkmale, die dem Holz erst die natürliche Schönheit verleihen und jedes Stück Möbel zu einem Unikat werden lassen.

Massivholz benötigt im Jahresdurchschnitt 45-55 % rel. Luftfeuchtigkeit und ein Wohnklima von 18-21°C. Auf schwankende Raumtemperaturen und Luftfeuchtigkeit – auch Jahreszeiten bedingt – reagiert Holz. Es „arbeitet“ immer. Spannungen im Holz sowie ein Verziehen, Schwinden oder Reißen des Holzes sind daher nicht immer auszuschließen. Alle vorgenannten Merkmale sind Naturmerkmale und geben keinen Anlass zu Beanstandungen. Funktion, Gebrauch, Wert und Haltbarkeit dieser Möbel werden dadurch nicht beeinträchtigt.

Luftfeuchtigkeit:

Holz ist ein natürlicher Werkstoff, der ständig Feuchtigkeit aufnimmt und wieder abgibt, je nach dem Feuchtigkeitsgehalt der lokalen Umgebung. Darum sollten Möbel keiner extrem großen oder zu geringen Luftfeuchtigkeit ausgesetzt werden. Das Holz beginnt sonst wieder zu arbeiten, sich zu verziehen, offene Leimfugen oder Risse zu zeigen. Das Raumklima, das für Mensch und Pflanzen am besten ist (Medizin und Wissenschaft empfehlen Jahresdurchschnittswerte von 45-55 % Luftfeuchtigkeit bei 18-21 °Celsius, kurzfristige Abweichungen von diesen Empfehlungen schaden nicht), ist auch für Holzmöbel richtig.

Lichteinwirkung bei Möbeln:

Starkes Kunst- und insbesondere Sonnenlicht verändert Oberflächen, besonders Holzoberflächen. Diese Art von „Sonnenbrand“ lässt Naturhölzer vergilben, gebeizte Hölzer ausbleichen. Schützen Sie Ihre wertvollen Möbel unbedingt vor extremer Lichteinwirkung, da eine 100% Lichteichteit materialbedingt nicht zu erreichen ist. Die Urgewalt der Sonne verändert alle Materialien! Besondere Vorsicht ist deshalb in hellen Südzimmern mit viel Glas geboten, dort sollten bei direkter Sonneneinstrahlung Vorhänge oder Jalousien geschlossen werden, da sonst eine Oberfläche schon nach wenigen Wochen an den beschienenen Stellen holzartbezogen heller oder dunkler werden kann.

Holzwerkstoffe:

Holz ist im Möbelbau immer noch die Nummer Eins. Die Qualität eines Produktes ist grundsätzlich nicht davon abhängig, ob ein Möbel aus Holzwerkstoffen oder Massivholz besteht, sondern eher von der Qualität des Materialeinsatzes. Die Spanplatten, mitteldichten Faserplatten, Sperr- oder Tischlerplatten sind von höchster Güte und Qualität. Mit Furnier, Folie oder lackierter Oberfläche stabil und vielfältig einsetzbar. Ihre Inhaltsstoffe sind auf absolute Unbedenklichkeit nach den strengen EG Richtlinien nachhaltig geprüft und bescheinigt.

Global

Modellbedingte / warentypische Eigenschaften

Toleranzen:

Industriell hergestellte Möbel weisen sowohl verarbeitungstechnisch als auch materialbedingt gewisse Toleranzen auf. Maßtoleranzen oder leichte Abweichungen/Versätze z.B. bei Konstruktionen, Farben, Strukturen, Schubladen, verstellbaren Teilen, Applikationen, Glasauflagen Format und Farbe, usw., welche innerhalb der national und international gültigen Normen liegen, stellen somit keinen Sachmangel dar. Vielmehr handelt es sich dabei um „warentypische Eigenschaften“.

Hierbei handelt es sich um „hinzunehmende Produktions- und fertigungstechnische Abweichungen“, die auf den Gebrauch, Funktion, Nutzung, Sicherheit und Lebensdauer keinen Einfluss haben.

Modellvarianten



Nachtisch Marbella - Lack Grau, Glas Weiß

Bestellnr: Marbella 400 Nr. 522+114 – Artikel Nr.: 134962

Ausführung:

- Korpus: Kieselgrau Dekor
- Front: Glas Weiß
- Glas Board in Rauchglas
- 1 Schublade
- 2-LED Lichter im Glaseinsatz

Beschreibung:

- Hauptfarbe/-material: Grau, lackiert
- Füße/Beine/Gestell: Schwebeoptik
- Front: Weiß, Glas

Merkmale:

- Anzahl Schubladen: 1 Pc
- Selbsteinzug Schubladen: Ja

Maße: L 60 cm x B 43 cm x H 48 cm

Listenpreis/Sortimentspreis: 451,00 EUR

Global

Modellvarianten



Drehtürenschränk Marbella - B. ca. 300cm, Korpus, Front Glas, Weiß

Bestellnr: Marbella 2000: N90 + 907 – Artikel Nr.: 134984

Ausführung:

- Korpus: Kieselgrau Dekor
- Front: Glas Weiß
- 3 Schubladen mittig á 200cm
- Falttüren mittig
- Links und Rechts Drehtüren
- Passepartout mit 6 LED Leuchten

Beschreibung:

- Front: Weiß, Glas
- Korpus: Grau, Holzwerkstoff, lackiert
- Rahmen: Grau
- Schubladen: Grau, Glas
- Griffe: Bügelgriff, Schiefergrau, Metall

Merkmale:

- Anzahl Türen: 6 Pc
- Anzahl Schubladen: 3 Pc
- Anzahl Kleiderstangen: 3 Pc
- Anzahl Böden/Einlegeböden: 2 Pc

Maße: B 306.4 cm x T 70.5 cm x H 220 cm

Werbepreis: 2.998,00 EUR

Modellvarianten



Bett Marbella - Liegefläche ca. 180x200cm, Lack, Kunstleder, Grau

Bestellnr: Marbella 4000 Nr. 330 – Artikel Nr.: 134988

Ausführung:

- Kopfteil: Kunstleder Kieselgrau
- Bettrahmen: Kieselgrau Dekor
-

Beschreibung:

- Hauptfarbe/-material: Grau, Holzwerkstoff, lackiert
- Kopfteil: Grau, Kunstleder, 88% PVC 11% Polyester 1% Polyurethan
- Bettrahmen: Grau

Abmessungen:

- Liegefläche: 180x200cm
- Höhe Kopfteil: 97 cm

Maße: L 218 cm x B 189 cm x H 97 cm

Werbepreis: 849,00 EUR

Global

Modellvarianten



Kommode Marbella - Lack, Grau, Glas, Weiß

Bestellnr: Marbella 4000 Nr. 184 – Artikel Nr.: 134989

Ausführung:

- Korpus: Kieselgrau Dekor
- Front: Glas Weiß
- 2 Türen und 5 Schubladen
-

Beschreibung:

- Füße/Beine/Gestell: Bodenstehend mit Gleitern
- Front: Weiß, Glas
- Korpus: Grau, Holzwerkstoff, lackiert
- Griffe: Schiefergrau, Metall

Merkmale:

- Anzahl Türen: 2 Pc
- Anzahl Schubladen: 5 Pc
- Dämpfung Türen: Ja

Maße: B 141 cm x T 43 cm x H 86 cm

Werbepreis: 1.298,00 EUR

Marbella 1000. Drehtürenschränke.



VERKAUFSPREISLISTE



Emissionsgeprüft
Schadstoffgeprüft
Regelmäßige
Produkt-
überwachung

www.tuv.com
ID 1111263053



Marbella 1000. Drehtürenschränke.

Marbella 1000
Drehtürenschränke



Marbella 2000
Falttürenschränke



Marbella 3000
Schwebetürenschränke









Marbella 4000
Betten + Beimöbel



LIEFERBARE KORPUS- UND FRONTAUSFÜHRUNGEN

Bitte geben Sie bei jeder Bestellung die exakte Farbkombination aus Front- und Korpusfarbe an!

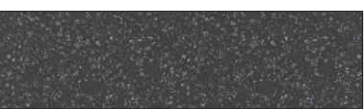
Farbausführungen:

Griffe in chrom	Griffe in silber	Griffe in Schiefer
  Modell-Nr. 789 Bianco-Eiche-Nachbildung	  Modell-Nr. 871 Bianco-Eiche-Nachbildung	  Modell-Nr. 899 Bianco-Eiche-Nachbildung
Modell-Nr. 795 Weiß	Modell-Nr. 872 Weiß	Modell-Nr. 913 Weiß
Modell-Nr. 801 Kieselgrau-Dekor	Modell-Nr. 875 Kieselgrau-Dekor	Modell-Nr. 914 Kieselgrau-Dekor
Modell-Nr. 802 Champagner-Dekor	Modell-Nr. 897 Champagner-Dekor	Modell-Nr. 929 Champagner-Dekor
Modell-Nr. 858 Graphit-Dekor	Modell-Nr. 898 Graphit-Dekor	Modell-Nr. 930 Graphit-Dekor

Farb- und Modellabweichungen bzw. die Korrektur von irrtümlichen Angaben behalten wir uns vor. Alle Maße sind Ca.-Maße in cm.

2

Alle Preise sind Unverbindliche Preisempfehlungen, ohne Lieferung und Montage, in Euro einschließlich der jeweils gültigen Mehrwertsteuer. Abweichungen in Struktur, Farbe, Form, Abmessungen, Gewicht sowie technische Änderungen gegenüber den Abbildungen und textlichen Angaben sind möglich und bleiben vorbehalten, soweit diese in der Natur der verwendeten Materialien liegen und handelsüblich sind.

Marbella 1000. Drehtürenschränke.

Dekorfronten

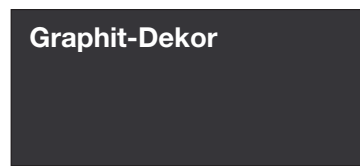
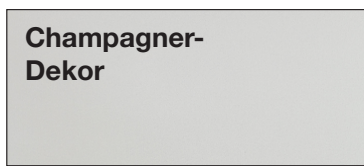
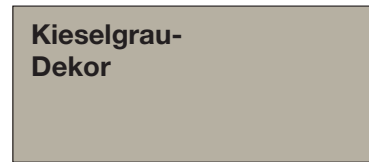
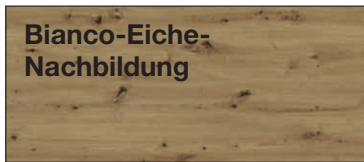

Glasfronten

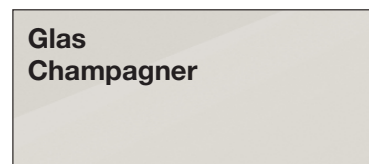
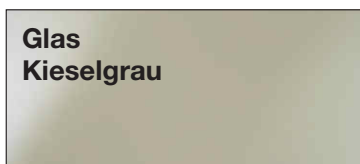

Spiegel



Innenfarbton



Emissionsgeprüft
Schadstoffgeprüft
Regelmäßige
Produkt-
überwachung
www.tuv.com
ID 1111253053

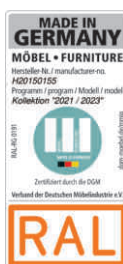

Farb- und Modellabweichungen bzw. die Korrektur von irrtümlichen Angaben behalten wir uns vor. Alle Maße sind Ca.-Maße in cm.

Marbella 1000. Drehtürenschränke.

Grund- und Anbauschränke (individuell zusammenstellbar)

Planungshinweise Marbella 1000

1. Fügen Sie bitte der Bestellung grundsätzlich eine Stellskizze/ Furnplan-Planung bei.
2. Planen Sie bitte immer ausgehend von der Ecke zu den Seiten.
3. Bestandteile eines Planungsschranks in dem Programm Marbella sind:
 - 1) ein Grundelement (mit 2 Außenseiten)
 - 2) eine beliebige Anzahl von Anbauelementen (mit 1 Mittelseite)



Hinweis: Furnplan differenziert bei Planungsschränken nach Grund- und Anbauelementen automatisch!

4. Direkt neben einem Eckschrank, Regalelement oder Abschlusschrank wird ein Planungsschrank oder ein Grundelement benötigt.

Beispiele:

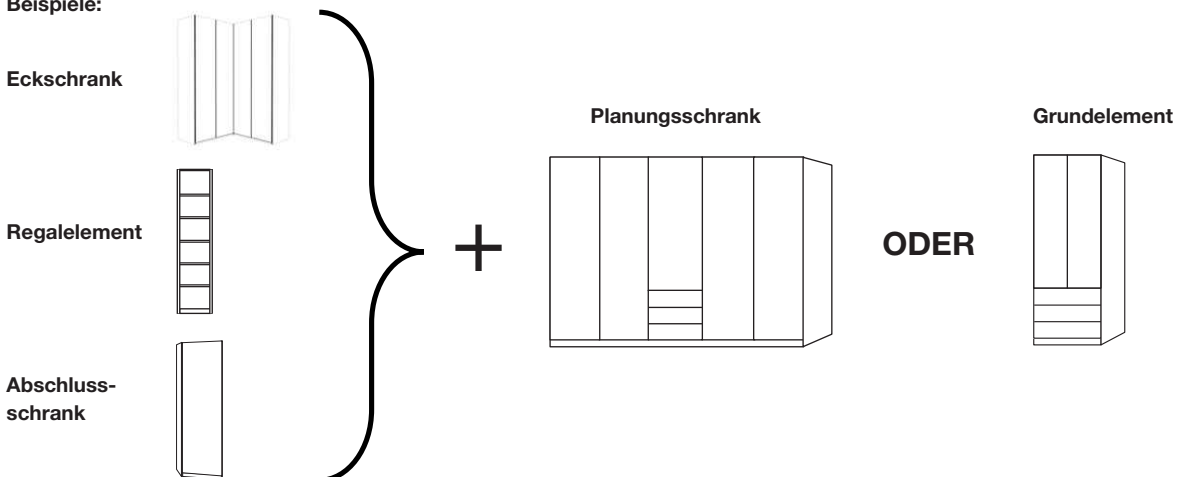

5. Kranzleisten wahlweise mit oder ohne Beleuchtung:

- 1) Die Kranzleiste für Eckschränke oder Abschlusschränke bitte separat laut Typenplan bestellen.
- 2) Die Kranzleiste für Planungsschränke bitte mit der Art.-Nr. **KR1** oder **KR2** bestellen.



Hinweis: Die Kranzleisten bei Planungsschränken werden bis zu einer Länge von max. 300 cm durchgängig geliefert!

Hinweis: Bei einer Kombination aus einem Planungsschrank und einem Regalelement wird die Kranzleiste über die Art.-Nr. KR1 oder KR2 gesteuert!

Beispiel 1:

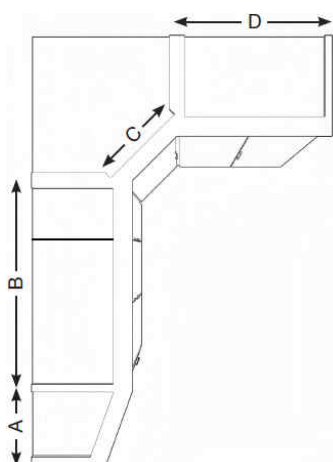

Element	Bezeichnung	Artikelnummer Kranz
A	Abschlusschrank links	943
B	Planungsschrank, bestehend aus: 100cm-Grundelement 37,5cm-Anbauelement = Gesamtbreite 137,5cm	KR1 Preis = 2 x KR1 (137,5cm wird aufgerundet auf 2m)
C	Ausgebauter Eckschrank	940
D	100cm- Drehtürenschränk	928

Marbella 1000. Drehtürenschränke.

3. Beispiel - Eckkombination mit Kranzleiste ohne Beleuchtung:

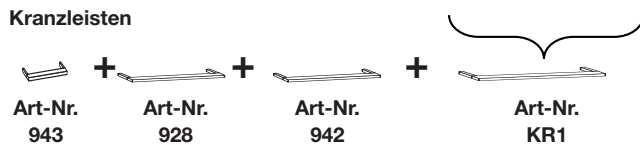
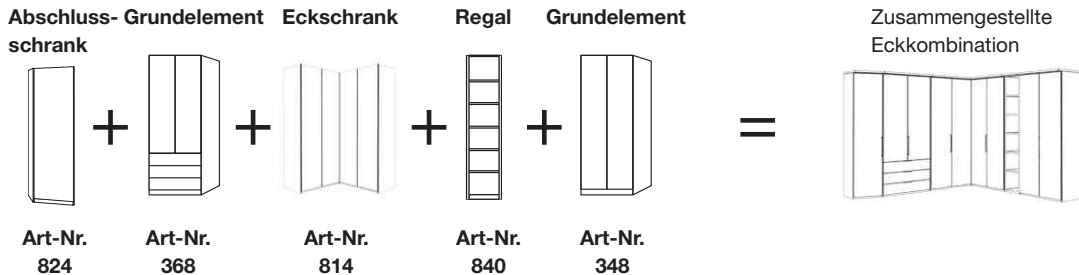

4. Beispiel - Eckkombination mit Kranzleiste ohne Beleuchtung:

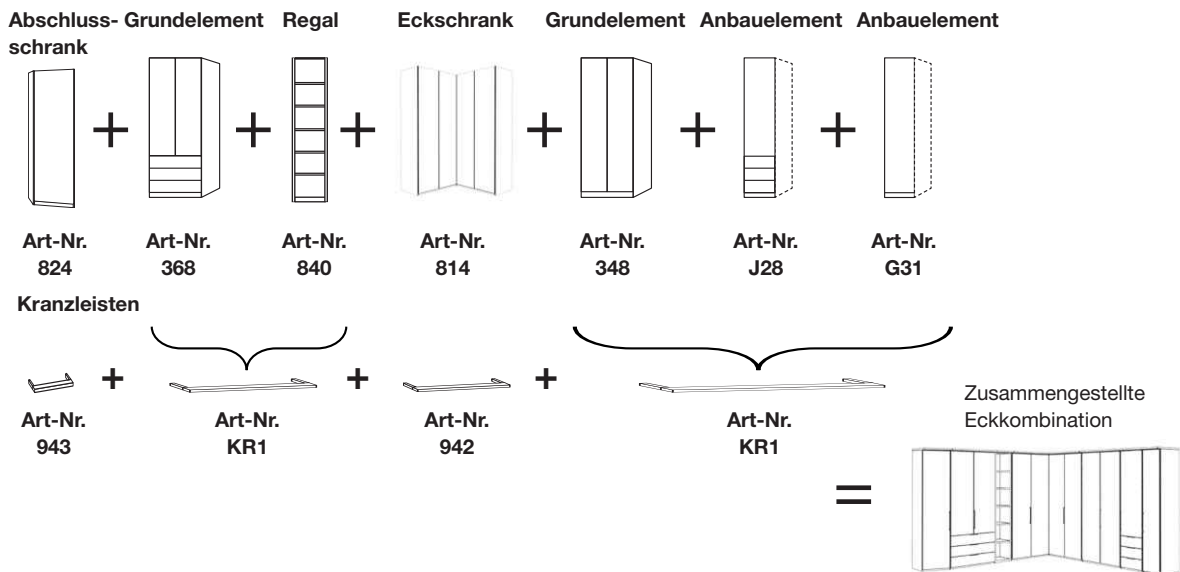

Maßanfertigungen.

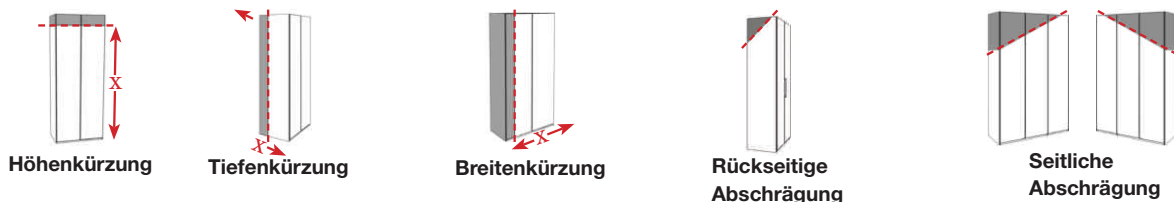

Marbella 1000. Drehtürenschränke.

Korpusbreiten

Drehtürenschränke

Breite	Seite	Sockel	Seite	Sockel	Seite	Sockel	Seite	Sockel	Seite	Breite effektiv
37,5	1,5	34,5	1,5							37,5 cm
50	1,5	47,5	1,5							50,5 cm
75	1,5	72,2	1,5							75,2 cm
100	1,5	96,4	1,5							99,4 cm
250	1,5	96,4	1,5	47,5	1,5	96,4	1,5			246,3 cm
300	1,5	96,4	1,5	96,4	1,5	96,4	1,5			295,2 cm

Funktionsschränke

Breite	Seite	Sockel	Seite	Sockel	Seite	Sockel	Seite	Sockel	Seite	Breite effektiv
50	1,5	47,5	1,5							50,5 cm
75	1,5	72,2	1,5							75,2 cm
100	1,5	96,4	1,5							99,4 cm
150	1,5	47,5	1,5	47,5	1,5	47,5	1,5			148,5 cm
200	1,5	47,5	1,5	96,4	1,5	47,5	1,5			197,4 cm
250	1,5	96,4	1,5	47,5	1,5	96,4	1,5			246,3 cm
300	1,5	96,4	1,5	96,4	1,5	96,4	1,5			295,2 cm
300	1,5	47,5	1,5	96,4	1,5	96,4	1,5	47,5	1,5	295,3 cm



Einzelschränke können mit Passepartout-Rahmen / Kranzleisten kombiniert werden!

Beispiel: Drehtürenschränk B 300 cm + Passepartout-Rahmen / Kranzleiste:

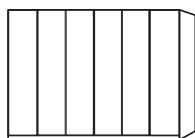

B 300 cm, H 216 cm,
Front im Korpus-Farbtön
= Art.-Nr. 640

+

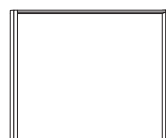

B 300 cm, H 220 cm,
ohne Beleuchtung
= Art.-Nr. 851

ODER















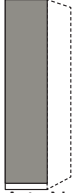

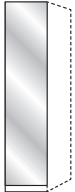

B 300 cm, H 3,2 cm,
ohne Beleuchtung
= Art.-Nr. 935

Marbella 1000.

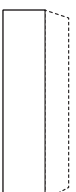
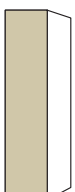
VERKAUFSPREISLISTE

Grund- und Anbauelemente, B 37,5 cm
ohne Kranzleiste

Innenausstattung:
2 Einlegeböden, 1 Kleiderstange je Fach
Alle Drehtüren inkl. gedämpfter Scharniere
Tiefe: 58 cm

Beschreibung	B	Grundelement mit 2 Außenseiten				Anbauelement mit 1 Mittelseite			
		Höhe 216 cm		Höhe 236 cm		Höhe 216 cm		Höhe 236 cm	
		Art.-Nr.	EURO	Art.-Nr.	EURO	Art.-Nr.	EURO	Art.-Nr.	EURO
1-türig									
 Türanschlag links									
 - Front im Korpus-Farbtön	37,5	016	410,-	034	450,-	G23	355,-	G39	395,-
 - Front in weiß	37,5	A01	410,-	A07	450,-	G24	355,-	G40	395,-
 - Front in Kieselgrau-Dekor	37,5	A02	410,-	A08	450,-	G25	355,-	G41	395,-
 - Front in Champagner-Dekor	37,5	A03	410,-	A09	450,-	G26	355,-	G42	395,-
 - Front in Glas weiß	37,5	017	479,-	035	528,-	G27	426,-	G43	475,-
 - Front in Glas Kieselgrau	37,5	018	479,-	037	528,-	G28	426,-	G44	475,-
 - Front in Glas Champagner	37,5	019	479,-	039	528,-	G29	426,-	G45	475,-
 - Front in Kristallspiegel	37,5	020	479,-	040	528,-	G30	426,-	G46	475,-
 Türanschlag rechts									
 - Front im Korpus-Farbtön	37,5	021	410,-	041	450,-	G31	355,-	G47	395,-
 - Front in weiß	37,5	A04	410,-	A10	450,-	G32	355,-	G48	395,-
 - Front in Kieselgrau-Dekor	37,5	A05	410,-	A11	450,-	G33	355,-	G49	395,-
 - Front in Champagner-Dekor	37,5	A06	410,-	A12	450,-	G34	355,-	G50	395,-
 - Front in Glas weiß	37,5	022	479,-	043	528,-	G35	426,-	G51	475,-
 - Front in Glas Kieselgrau	37,5	024	479,-	044	528,-	G36	426,-	G52	475,-
 - Front in Glas Champagner	37,5	032	479,-	045	528,-	G37	426,-	G53	475,-
 - Front in Kristallspiegel	37,5	033	479,-	051	528,-	G38	426,-	G54	475,-

8 Alle Maße sind Ca.-Maße in cm. Irrtümer und technische Änderungen vorbehalten.

Alle Preise sind Unverbindliche Preisempfehlungen, ohne Lieferung und Montage, in Euro einschließlich der jeweils gültigen Mehrwertsteuer. Abweichungen in Struktur, Farbe, Form, Abmessungen, Gewicht sowie technische Änderungen gegenüber den Abbildungen und textlichen Angaben sind möglich und bleiben vorbehalten, soweit diese in der Natur der verwendeten Materialien liegen und handelsüblich sind.







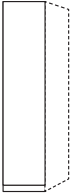
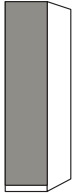

Marbella 1000.

VERKAUFSPREISLISTE

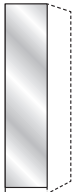
**Grund- und Anbauelemente, B 50 cm
ohne Kranzleiste**

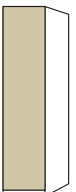
Innenausstattung:



2 Einlegeböden, 1 Kleiderstange je Fach
Alle Drehtüren inkl. gedämpfter Scharniere
Tiefe: 58 cm

Beschreibung	B	Grundelement mit 2 Außenseiten				Anbauelement mit 1 Mittelseite			
		Höhe 216 cm		Höhe 236 cm		Höhe 216 cm		Höhe 236 cm	
		Art.-Nr.	EURO	Art.-Nr.	EURO	Art.-Nr.	EURO	Art.-Nr.	EURO
1-türig									
 Türanschlag links									
 Art.-Nr. G56									
 Art.-Nr. A14									
- Front im Korpus-Farbtön	50	200	410,-	210	450,-	G55	355,-	G71	395,-
- Front in weiß	50	A13	410,-	A19	450,-	G56	355,-	G72	395,-
- Front in Kieselgrau-Dekor	50	A14	410,-	A20	450,-	G57	355,-	G73	395,-
- Front in Champagner-Dekor	50	A15	410,-	A21	450,-	G58	355,-	G74	395,-
- Front in Glas weiß	50	201	507,-	211	556,-	G59	454,-	G75	503,-
- Front in Glas Kieselgrau	50	202	507,-	212	556,-	G60	454,-	G76	503,-
- Front in Glas Champagner	50	203	507,-	213	556,-	G61	454,-	G77	503,-
- Front in Kristallspiegel	50	204	507,-	214	556,-	G62	454,-	G78	503,-
 Art.-Nr. 202									
 Art.-Nr. G62									
 Türanschlag rechts									
 Art.-Nr. A18									
 Art.-Nr. G67									
- Front im Korpus-Farbtön	50	205	410,-	215	450,-	G63	355,-	G79	395,-
- Front in weiß	50	A16	410,-	A22	450,-	G64	355,-	G80	395,-
- Front in Kieselgrau-Dekor	50	A17	410,-	A23	450,-	G65	355,-	G81	395,-
- Front in Champagner-Dekor	50	A18	410,-	A24	450,-	G66	355,-	G82	395,-
- Front in Glas weiß	50	206	507,-	224	556,-	G67	454,-	G83	503,-
- Front in Glas Kieselgrau	50	207	507,-	225	556,-	G68	454,-	G84	503,-
- Front in Glas Champagner	50	208	507,-	226	556,-	G69	454,-	G85	503,-
- Front in Kristallspiegel	50	209	507,-	227	556,-	G70	454,-	G86	503,-
 Art.-Nr. G68									
 Art.-Nr. 208									

Alle Maße sind Ca.-Maße in cm. Irrtümer und technische Änderungen vorbehalten.

Marbella 1000.**VERKAUFSPREISLISTE****Funktions-Grund- und Anbauelemente, B 50 cm
ohne Kranzleiste****Innenausstattung:**

2 Einlegeböden, 1 Kleiderstange je Fach
Alle Drehtüren inkl. gedämpfter Scharniere
Tiefe: 58 cm

Beschreibung	B	Grundelement mit 2 Außenseiten				Anbauelement mit 1 Mittelseite			
		Höhe 216 cm		Höhe 236 cm		Höhe 216 cm		Höhe 236 cm	
		Art.-Nr.	EURO	Art.-Nr.	EURO	Art.-Nr.	EURO	Art.-Nr.	EURO
1-türig 									
Türanschlag links, 3 Auszüge à 50 cm									
 Art.-Nr. 228	50	228	732,-	244	789,-	G87	679,-	G98	736,-
- Front im Korpus-Farbton	50	229	789,-	245	854,-	G88	736,-	G99	801,-
- Auszüge im Korpus-Farbton, 1 Spiegeltür									
- Front in weiß	50	A25	732,-	A34	789,-	G89	679,-	J01	736,-
- Tür in weiß, Auszüge im Korpus-Farbton	50	A26	732,-	A35	789,-	G90	679,-	J02	736,-
- Auszüge in weiß, 1 Spiegeltür	50	A27	789,-	A36	854,-	G91	736,-	J03	801,-
- Front in Kieselgrau-Dekor	50	A28	732,-	A37	789,-	G92	679,-	J04	736,-
- Tür in Kieselgrau-Dekor, Auszüge im Korpus-Farbton	50	A29	732,-	A38	789,-	G93	679,-	J05	736,-
- Auszüge in Kieselgrau-Dekor, 1 Spiegeltür	50	A30	789,-	A39	854,-	G94	736,-	J06	801,-
- Front in Champagner-Dekor	50	A31	732,-	A40	789,-	G95	679,-	J07	736,-
- Tür in Champagner-Dekor, Auszüge im Korpus-Farbton	50	A32	732,-	A41	789,-	G96	679,-	J08	736,-
- Auszüge in Champagner-Dekor, 1 Spiegeltür	50	A33	789,-	A42	854,-	G97	736,-	J09	801,-

10 Alle Maße sind Ca.-Maße in cm. Irrtümer und technische Änderungen vorbehalten.

Alle Preise sind Unverbindliche Preisempfehlungen, ohne Lieferung und Montage, in Euro einschließlich der jeweils gültigen Mehrwertsteuer. Abweichungen in Struktur, Farbe, Form, Abmessungen, Gewicht sowie technische Änderungen gegenüber den Abbildungen und textlichen Angaben sind möglich und bleiben vorbehalten, soweit diese in der Natur der verwendeten Materialien liegen und handelsüblich sind.

Typen- und Preisliste

19.06.2023





Marbella 1000.

VERKAUFSPREISLISTE

Funktions-Grund- und Anbauelemente, B 50 cm ohne Kranzleiste

Innenausstattung:

2 Einlegeböden, 1 Kleiderstange je Fach
Alle Drehtüren inkl. gedämpfter Scharniere
Tiefe: 58 cm

Beschreibung	B	Grundelement mit 2 Außenseiten				Anbauelement mit 1 Mittelseite			
		Höhe 216 cm		Höhe 236 cm		Höhe 216 cm		Höhe 236 cm	
		Art.-Nr.	EURO	Art.-Nr.	EURO	Art.-Nr.	EURO	Art.-Nr.	EURO
1-türig   Art.-Nr. 053		Türanschlag links, 3 Auszüge à 50 cm							
- Front in Glas weiß	50	230	831,-	246	901,-	J10	778,-	J19	848,-
- Tür in Glas weiß, Auszüge im Korpus-Farbtan	50	053	789,-	057	854,-	J11	736,-	J20	801,-
- Tür in Glas weiß, Auszüge in Glas Kieselgrau	50	H01	831,-	H10	901,-	H16	778,-	H22	848,-
- Tür in Glas weiß, Auszüge in Glas Champagner	50	H02	831,-	H11	901,-	H17	778,-	H23	848,-
- Auszüge in Glas weiß, 1 Spiegeltür	50	231	831,-	248	901,-	J12	778,-	J21	848,-
 Art.-Nr. J13		Front in Glas Kieselgrau							
- Front in Glas Kieselgrau	50	232	831,-	249	901,-	J13	778,-	J22	848,-
- Tür in Glas Kieselgrau, Auszüge im Korpus-Farbtan	50	054	789,-	058	854,-	J14	736,-	J23	801,-
- Tür in Glas Kieselgrau, Auszüge in Glas weiß	50	H03	831,-	H12	901,-	H18	778,-	H24	848,-
- Tür in Glas Kieselgrau, Auszüge in Glas Champagner	50	H04	831,-	H13	901,-	H19	778,-	H25	848,-
- Auszüge in Glas Kieselgrau, 1 Spiegeltür	50	233	831,-	250	901,-	J15	778,-	J24	848,-
 Art.-Nr. 235		Front in Glas Champagner							
- Front in Glas Champagner	50	234	831,-	251	901,-	J16	778,-	J25	848,-
- Tür in Glas Champagner, Auszüge im Korpus-Farbtan	50	055	789,-	060	854,-	J17	736,-	J26	801,-
- Tür in Glas Champagner, Auszüge in Glas weiß	50	H05	831,-	H14	901,-	H20	778,-	H26	848,-
- Tür in Glas Champagner, Auszüge in Glas Kieselgrau	50	H09	831,-	H15	901,-	H21	778,-	H27	848,-
- Auszüge in Glas Champagner, 1 Spiegeltür	50	235	831,-	252	901,-	J18	778,-	J27	848,-







Alle Maße sind Ca.-Maße in cm. Irrtümer und technische Änderungen vorbehalten.

11

Alle Preise sind Unverbindliche Preisempfehlungen, ohne Lieferung und Montage, in Euro einschließlich der jeweils gültigen Mehrwertsteuer. Abweichungen in Struktur, Farbe, Form, Abmessungen, Gewicht sowie technische Änderungen gegenüber den Abbildungen und textlichen Angaben sind möglich und bleiben vorbehalten, soweit diese in der Natur der verwendeten Materialien liegen und handelsüblich sind. 21

Marbella 1000.**VERKAUFSPREISLISTE****Funktions-Grund- und Anbauelemente, B 50 cm
ohne Kranzleiste****Innenausstattung:**

2 Einlegeböden, 1 Kleiderstange je Fach
Alle Drehtüren inkl. gedämpfter Scharniere
Tiefe: 58 cm

Beschreibung	B	Grundelement mit 2 Außenseiten				Anbauelement mit 1 Mittelseite			
		Höhe 216 cm		Höhe 236 cm		Höhe 216 cm		Höhe 236 cm	
		Art.-Nr.	EURO	Art.-Nr.	EURO	Art.-Nr.	EURO	Art.-Nr.	EURO
1-türig 									
Türanschlag rechts, 3 Auszüge à 50 cm									
 - Front im Korpus-Farbton	50	236	732,-	253	789,-	J28	679,-	J39	736,-
- Auszüge im Korpus-Farbton, 1 Spiegeltür	50	237	789,-	254	854,-	J29	736,-	J40	801,-
 Art.-Nr. J29									
- Front in weiß	50	P24	732,-	P33	789,-	J30	679,-	J41	736,-
- Tür in weiß, Auszüge im Korpus-Farbton	50	P25	732,-	P34	789,-	J31	679,-	J42	736,-
- Auszüge in weiß, 1 Spiegeltür	50	P26	789,-	P35	854,-	J32	736,-	J43	801,-
 Art.-Nr. J30									
- Front in Kieselgrau-Dekor	50	P27	732,-	P36	789,-	J33	679,-	J44	736,-
- Tür in Kieselgrau-Dekor, Auszüge im Korpus-Farbton	50	P28	732,-	P37	789,-	J34	679,-	J45	736,-
- Auszüge in Kieselgrau-Dekor, 1 Spiegeltür	50	P29	789,-	P38	854,-	J35	736,-	J46	801,-
 Art.-Nr. P28									
- Front in Champagner-Dekor	50	P30	732,-	P39	789,-	J36	679,-	J47	736,-
- Tür in Champagner-Dekor, Auszüge im Korpus-Farbton	50	P31	732,-	P40	789,-	J37	679,-	J48	736,-
- Auszüge in Champagner-Dekor, 1 Spiegeltür	50	P32	789,-	P41	854,-	J38	736,-	J49	801,-
 Art.-Nr. P30									

12 Alle Maße sind Ca.-Maße in cm. Irrtümer und technische Änderungen vorbehalten.

Alle Preise sind Unverbindliche Preisempfehlungen, ohne Lieferung und Montage, in Euro einschließlich der jeweils gültigen Mehrwertsteuer. Abweichungen in Struktur, Farbe, Form, Abmessungen, Gewicht sowie technische Änderungen gegenüber den Abbildungen und textlichen Angaben sind möglich und bleiben vorbehalten, soweit diese in der Natur der verwendeten Materialien liegen und handelsüblich sind.

Typen- und Preisliste

19.06.2023





Marbella 1000.

VERKAUFSPREISLISTE

Funktions-Grund- und Anbauelemente, B 50 cm ohne Kranzleiste

Innenausstattung:

2 Einlegeböden, 1 Kleiderstange je Fach
Alle Drehtüren inkl. gedämpfter Scharniere
Tiefe: 58 cm

Beschreibung	B	Grundelement mit 2 Außenseiten				Anbauelement mit 1 Mittelseite			
		Höhe 216 cm		Höhe 236 cm		Höhe 216 cm		Höhe 236 cm	
		Art.-Nr.	EURO	Art.-Nr.	EURO	Art.-Nr.	EURO	Art.-Nr.	EURO
1-türig 									
Türanschlag rechts, 3 Auszüge à 50 cm									
 Art.-Nr. 238									
- Front in Glas weiß	50	238	831,-	255	901,-	J50	778,-	J59	848,-
- Tür in Glas weiß, Auszüge im Korpus-Farbton	50	061	789,-	065	854,-	J51	736,-	J60	801,-
- Tür in Glas weiß, Auszüge in Glas Kieselgrau	50	H28	831,-	H34	901,-	H40	778,-	H46	848,-
- Tür in Glas weiß, Auszüge in Glas Champagner	50	H29	831,-	H35	901,-	H41	778,-	H47	848,-
- Auszüge in Glas weiß, 1 Spiegeltür	50	239	831,-	256	901,-	J52	778,-	J61	848,-
 Art.-Nr. J54									
- Front in Glas Kieselgrau	50	240	831,-	257	901,-	J53	778,-	J62	848,-
- Tür in Glas Kieselgrau, Auszüge im Korpus-Farbton	50	062	789,-	067	854,-	J54	736,-	J63	801,-
- Tür in Glas Kieselgrau, Auszüge in Glas weiß	50	H30	831,-	H36	901,-	H42	778,-	H48	848,-
- Tür in Glas Kieselgrau, Auszüge in Glas Champagner	50	H31	831,-	H37	901,-	H43	778,-	H49	848,-
- Auszüge in Glas Kieselgrau, 1 Spiegeltür	50	241	831,-	258	901,-	J55	778,-	J64	848,-
 Art.-Nr. J56									
- Front in Glas Champagner	50	242	831,-	259	901,-	J56	778,-	J65	848,-
- Tür in Glas Champagner, Auszüge im Korpus-Farbton	50	063	789,-	068	854,-	J57	736,-	J66	801,-
- Tür in Glas Champagner, Auszüge in Glas weiß	50	H32	831,-	H38	901,-	H44	778,-	H50	848,-
- Tür in Glas Champagner, Auszüge in Glas Kieselgrau	50	H33	831,-	H39	901,-	H45	778,-	H51	848,-
- Auszüge in Glas Champagner, 1 Spiegeltür	50	243	831,-	260	901,-	J58	778,-	J67	848,-

Alle Maße sind Ca.-Maße in cm. Irrtümer und technische Änderungen vorbehalten.

13



Alle Preise sind Unverbindliche Preisempfehlungen, ohne Lieferung und Montage, in Euro einschließlich der jeweils gültigen Mehrwertsteuer. Abweichungen in Struktur, Farbe, Form, Abmessungen, Gewicht sowie technische Änderungen gegenüber den Abbildungen und textlichen Angaben sind möglich und bleiben vorbehalten, soweit diese in der Natur der verwendeten Materialien liegen und handelsüblich sind. 23

Marbella 1000.

VERKAUFSPREISLISTE

Grund- und Anbauelemente, B 75 cm ohne Kranzleiste

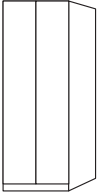
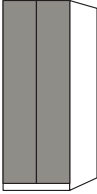
Innenausstattung:
 2 Einlegeböden, 1 Kleiderstange je Fach
 Alle Drehtüren inkl. gedämpfter Scharniere
Tiefe: 58 cm

Beschreibung	B	Grundelement mit 2 Außenseiten				Anbauelement mit 1 Mittelseite			
		Höhe 216 cm		Höhe 236 cm		Höhe 216 cm		Höhe 236 cm	
		Art.-Nr.	EURO	Art.-Nr.	EURO	Art.-Nr.	EURO	Art.-Nr.	EURO
2-türig 									
									
- Front im Korpus-Farbton	75	261	589,-	271	658,-	J68	536,-	J76	603,-
- Front in weiß	75	A43	589,-	A46	658,-	J69	536,-	J77	603,-
- Front in Kieselgrau-Dekor	75	A44	589,-	A47	658,-	J70	536,-	J78	603,-
- Front in Champagner-Dekor	75	A45	589,-	A48	658,-	J71	536,-	J79	603,-
- Front in Glas weiß	75	262	734,-	272	815,-	J72	681,-	J80	762,-
- Front in Glas Kieselgrau	75	263	734,-	273	815,-	J73	681,-	J81	762,-
- Front in Glas Champagner	75	264	734,-	274	815,-	J74	681,-	J82	762,-
- Front in Kristallspiegel	75	265	734,-	275	815,-	J75	681,-	J83	762,-
Art.-Nr. 261									
									
Art.-Nr. A44									
									
Art.-Nr. J74									

14 Alle Maße sind Ca.-Maße in cm. Irrtümer und technische Änderungen vorbehalten.

Alle Preise sind Unverbindliche Preisempfehlungen, ohne Lieferung und Montage, in Euro einschließlich der jeweils gültigen Mehrwertsteuer. Abweichungen in Struktur, Farbe, Form, Abmessungen, Gewicht sowie technische Änderungen gegenüber den Abbildungen und textlichen Angaben sind möglich und bleiben vorbehalten, soweit diese in der Natur der verwendeten Materialien liegen und handelsüblich sind.

Typen- und Preisliste

19.06.2023

Marbella 1000.

VERKAUFSPREISLISTE

Funktions-Grund- und Anbauelemente B 75 cm ohne Kranzleiste

Innenausstattung:

2 Einlegeböden, 1 Kleiderstange je Fach
Alle Drehtüren inkl. gedämpfter Scharniere
Tiefe: 58 cm

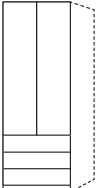
Beschreibung	B	Grundelement mit 2 Außenseiten				Anbauelement mit 1 Mittelseite			
		Höhe 216 cm		Höhe 236 cm		Höhe 216 cm		Höhe 236 cm	
		Art.-Nr.	EURO	Art.-Nr.	EURO	Art.-Nr.	EURO	Art.-Nr.	EURO
2-türig   Art.-Nr. J84		3 Auszüge à 75 cm							
- Front im Korpus-Farbton	75	281	886,-	297	956,-	J84	833,-	J95	901,-
- Auszüge im Korpus-Farbton 2 Spiegeltüren	75	282	994,-	298	1074,-	J85	935,-	J96	1021,-
- Front in weiß	75	A49	886,-	A58	956,-	J86	833,-	J97	901,-
- Türen in weiß, Auszüge im Korpus-Farbton	75	A50	886,-	A59	956,-	J87	833,-	J98	901,-
- Auszüge in weiß, 2 Spiegeltüren	75	A51	994,-	A60	1074,-	J88	935,-	J99	1021,-
- Front in Kieselgrau-Dekor	75	A52	886,-	A61	956,-	J89	833,-	K01	901,-
- Türen in Kieselgrau-Dekor, Auszüge im Korpus-Farbton	75	A53	886,-	A62	956,-	J90	833,-	K02	901,-
- Auszüge in Kieselgrau-Dekor, 2 Spiegeltüren	75	A54	994,-	A63	1074,-	J91	935,-	K03	1021,-
- Front in Champagner-Dekor	75	A55	886,-	A64	956,-	J92	833,-	K04	901,-
- Türen in Champagner-Dekor, Auszüge im Korpus-Farbton	75	A56	886,-	A65	956,-	J93	833,-	K05	901,-
- Auszüge in Champagner-Dekor, 2 Spiegeltüren	75	A57	994,-	A66	1074,-	J94	935,-	K06	1021,-

Alle Maße sind Ca.-Maße in cm. Irrtümer und technische Änderungen vorbehalten.

15

Alle Preise sind Unverbindliche Preisempfehlungen, ohne Lieferung und Montage, in Euro einschließlich der jeweils gültigen Mehrwertsteuer. Abweichungen in Struktur, Farbe, Form, Abmessungen, Gewicht sowie technische Änderungen gegenüber den Abbildungen und textlichen Angaben sind möglich und bleiben vorbehalten, soweit diese in der Natur der verwendeten Materialien liegen und handelsüblich sind. 25

Marbella 1000.**VERKAUFSPREISLISTE****Funktions-Grund- und Anbauelemente B 75 cm ohne Kranzleiste****Innenausstattung:**

2 Einlegeböden, 1 Kleiderstange je Fach
 Alle Drehtüren inkl. gedämpfter Scharniere
Tiefe: 58 cm

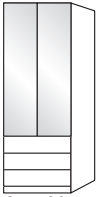
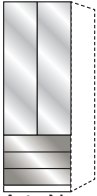
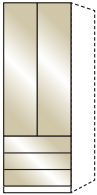
Beschreibung	B	Grundelement mit 2 Außenseiten				Anbauelement mit 1 Mittelseite			
		Höhe 216 cm		Höhe 236 cm		Höhe 216 cm		Höhe 236 cm	
		Art.-Nr.	EURO	Art.-Nr.	EURO	Art.-Nr.	EURO	Art.-Nr.	EURO
2-türig   Art.-Nr. 139		3 Auszüge à 75 cm							
- Front in Glas weiß	75	283	1031,-	299	1117,-	K07	978,-	K16	1064,-
- Türen in Glas weiß, Auszüge im Korpus-Farbtön	75	139	994,-	142	1074,-	K08	939,-	K17	1021,-
- Türen in Glas weiß, Auszüge in Glas Kieselgrau	75	H52	1031,-	H58	1117,-	H64	978,-	H70	1064,-
- Türen in Glas weiß, Auszüge in Glas Champagner	75	H53	1031,-	H59	1117,-	H65	978,-	H71	1064,-
- Auszüge in Glas weiß, 2 Spiegeltüren	75	284	1031,-	304	1117,-	K09	978,-	K18	1064,-
 Art.-Nr. K12		- Front in Glas Kieselgrau							
- Front in Glas Kieselgrau	75	285	1031,-	305	1117,-	K10	978,-	K19	1064,-
- Türen in Glas Kieselgrau, Auszüge im Korpus-Farbtön	75	140	994,-	143	1074,-	K11	939,-	K20	1021,-
- Türen in Glas Kieselgrau, Auszüge in Glas weiß	75	H54	1031,-	H60	1117,-	H66	978,-	H72	1064,-
- Türen in Glas Kieselgrau, Auszüge in Glas Champagner	75	H55	1031,-	H61	1117,-	H67	978,-	H73	1064,-
- Auszüge in Glas Kieselgrau, 2 Spiegeltüren	75	286	1031,-	306	1117,-	K12	978,-	K21	1064,-
 Art.-Nr. K13		- Front in Glas Champagner							
- Front in Glas Champagner	75	287	1031,-	307	1117,-	K13	978,-	K22	1064,-
- Türen in Glas Champagner, Auszüge im Korpus-Farbtön	75	141	994,-	144	1074,-	K14	939,-	K23	1021,-
- Türen in Glas Champagner, Auszüge in Glas weiß	75	H56	1031,-	H62	1117,-	H68	978,-	H74	1064,-
- Türen in Glas Champagner, Auszüge in Glas Kieselgrau	75	H57	1031,-	H63	1117,-	H69	978,-	H75	1064,-
- Auszüge in Glas Champagner, 2 Spiegeltüren	75	288	1031,-	308	1117,-	K15	978,-	K24	1064,-

16 Alle Maße sind Ca.-Maße in cm. Irrtümer und technische Änderungen vorbehalten.

Alle Preise sind Unverbindliche Preisempfehlungen, ohne Lieferung und Montage, in Euro einschließlich der jeweils gültigen Mehrwertsteuer. Abweichungen in Struktur, Farbe, Form, Abmessungen, Gewicht sowie technische Änderungen gegenüber den Abbildungen und textlichen Angaben sind möglich und bleiben vorbehalten, soweit diese in der Natur der verwendeten Materialien liegen und handelsüblich sind.

Typen- und Preisliste

19.06.2023



Marbella 1000.

VERKAUFSPREISLISTE

**Grund- und Anbauelemente, B 100 cm
ohne Kranzleiste**

Innenausstattung:

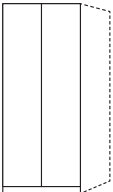
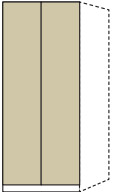
2 Einlegeböden, 1 Kleiderstange je Fach
Alle Drehtüren inkl. gedämpfter Scharniere
Tiefe: 58 cm

Beschreibung	B	Grundelement mit 2 Außenseiten				Anbauelement mit 1 Mittelseite			
		Höhe 216 cm		Höhe 236 cm		Höhe 216 cm		Höhe 236 cm	
		Art.-Nr.	EURO	Art.-Nr.	EURO	Art.-Nr.	EURO	Art.-Nr.	EURO
2-türig 									
									
- Front im Korpus-Farbton	100	348	622,-	358	689,-	K25	569,-	K33	636,-
- Front in weiß	100	A67	622,-	A70	689,-	K26	569,-	K34	636,-
- Front in Kieselgrau-Dekor	100	A68	622,-	A71	689,-	K27	569,-	K35	636,-
- Front in Champagner-Dekor	100	A69	622,-	A72	689,-	K28	569,-	K36	636,-
- Front in Glas weiß	100	349	860,-	359	913,-	K29	807,-	K37	858,-
- Front in Glas Kieselgrau	100	350	860,-	360	913,-	K30	807,-	K38	858,-
- Front in Glas Champagner	100	351	860,-	361	913,-	K31	807,-	K39	858,-
- Front in Kristallspiegel	100	352	860,-	362	913,-	K32	807,-	K40	858,-
Art.-Nr. K26									
									
Art.-Nr. K28									
									
Art.-Nr. 349									

Alle Maße sind Ca.-Maße in cm. Irrtümer und technische Änderungen vorbehalten.

17

Alle Preise sind Unverbindliche Preisempfehlungen, ohne Lieferung und Montage, in Euro einschließlich der jeweils gültigen Mehrwertsteuer. Abweichungen in Struktur, Farbe, Form, Abmessungen, Gewicht sowie technische Änderungen gegenüber den Abbildungen und textlichen Angaben sind möglich und bleiben vorbehalten, soweit diese in der Natur der verwendeten Materialien liegen und handelsüblich sind. 27

Marbella 1000.**VERKAUFSPREISLISTE****Funktions-Grund- und Anbauelemente, B 100 cm ohne Kranzleiste****Innenausstattung:**

2 Einlegeböden, 1 Kleiderstange je Fach
 Alle Drehtüren inkl. gedämpfter Scharniere
Tiefe: 58 cm

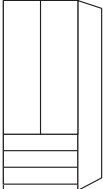
Beschreibung	B	Grundelement mit 2 Außenseiten				Anbauelement mit 1 Mittelseite			
		Höhe 216 cm		Höhe 236 cm		Höhe 216 cm		Höhe 236 cm	
		Art.-Nr.	EURO	Art.-Nr.	EURO	Art.-Nr.	EURO	Art.-Nr.	EURO
2-türig 									
3 Auszüge à 100 cm									
 Art.-Nr. 368	100	368	903,-	384	980,-	K41	850,-	K52	927,-
- Front im Korpus-Farbton	100	369	1029,-	385	1115,-	K42	976,-	K53	1062,-
- Auszüge im Korpus-Farbton 2 Spiegeltüren									
- Front in weiß	100	A73	903,-	A82	980,-	K43	850,-	K54	927,-
- Türen in weiß, Auszüge im Korpus-Farbton	100	A74	903,-	A83	980,-	K44	850,-	K55	927,-
- Auszüge in weiß, 2 Spiegeltüren	100	A75	1029,-	A84	1115,-	K45	976,-	K56	1062,-
- Front in Kieselgrau-Dekor	100	A76	903,-	A85	980,-	K46	850,-	K57	927,-
- Türen in Kieselgrau-Dekor, Auszüge im Korpus-Farbton	100	A77	903,-	A86	980,-	K47	850,-	K58	927,-
- Auszüge in Kieselgrau-Dekor, 2 Spiegeltüren	100	A78	1029,-	A87	1115,-	K48	976,-	K59	1062,-
- Front in Champagner-Dekor	100	A79	903,-	A88	980,-	K49	850,-	K60	927,-
- Türen in Champagner-Dekor, Auszüge im Korpus-Farbton	100	A80	903,-	A89	980,-	K50	850,-	K61	927,-
- Auszüge in Champagner-Dekor, 2 Spiegeltüren	100	A81	1029,-	A90	1115,-	K51	976,-	K62	1062,-

18 Alle Maße sind Ca.-Maße in cm. Irrtümer und technische Änderungen vorbehalten.

Alle Preise sind Unverbindliche Preisempfehlungen, ohne Lieferung und Montage, in Euro einschließlich der jeweils gültigen Mehrwertsteuer. Abweichungen in Struktur, Farbe, Form, Abmessungen, Gewicht sowie technische Änderungen gegenüber den Abbildungen und textlichen Angaben sind möglich und bleiben vorbehalten, soweit diese in der Natur der verwendeten Materialien liegen und handelsüblich sind.

Typen- und Preisliste

19.06.2023

Marbella 1000.

VERKAUFSPREISLISTE

Funktions-Grund- und Anbauelemente, B 100 cm ohne Kranzleiste

Innenausstattung:

2 Einlegeböden, 1 Kleiderstange je Fach
Alle Drehtüren inkl. gedämpfter Scharniere
Tiefe: 58 cm

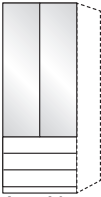
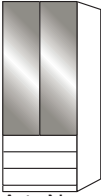
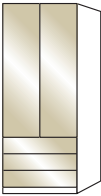
Beschreibung	B	Grundelement mit 2 Außenseiten				Anbauelement mit 1 Mittelseite						
		Höhe 216 cm		Höhe 236 cm		Höhe 216 cm		Höhe 236 cm				
		Art.-Nr.	EURO	Art.-Nr.	EURO	Art.-Nr.	EURO	Art.-Nr.	EURO			
2-türig   Art.-Nr. K64		3 Auszüge à 100 cm										
- Front in Glas weiß	100	370	1155,-	386	1202,-	K63	1109,-	K72	1162,-			
- Türen in Glas weiß, Auszüge im Korpus-Farbton	100	152	1029,-	155	1115,-	K64	976,-	K73	1062,-			
- Türen in Glas weiß, Auszüge in Glas Kieselgrau	100	H76	1155,-	H82	1202,-	H88	1109,-	H94	1162,-			
- Türen in Glas weiß, Auszüge in Glas Champagner	100	H77	1155,-	H83	1202,-	H89	1109,-	H95	1162,-			
- Auszüge in Glas weiß, 2 Spiegeltüren	100	371	1155,-	387	1202,-	K65	1109,-	K74	1162,-			
 Art.-Nr. 153		- Front in Glas Kieselgrau		100	372	1155,-	388	1202,-	K66	1109,-	K75	1162,-
- Türen in Glas Kieselgrau, Auszüge im Korpus-Farbton	100	153	1029,-	156	1115,-	K67	976,-	K76	1062,-			
- Türen in Glas Kieselgrau, Auszüge in Glas weiß	100	H78	1155,-	H84	1202,-	H90	1109,-	H96	1162,-			
- Türen in Glas Kieselgrau, Auszüge in Glas Champagner	100	H79	1155,-	H85	1202,-	H91	1109,-	H97	1162,-			
- Auszüge in Glas Kieselgrau, 2 Spiegeltüren	100	373	1155,-	389	1202,-	K68	1109,-	K77	1162,-			
 Art.-Nr. 374		- Front in Glas Champagner		100	374	1155,-	390	1202,-	K69	1109,-	K78	1162,-
- Türen in Glas Champagner, Auszüge im Korpus-Farbton	100	154	1029,-	157	1115,-	K70	976,-	K79	1062,-			
- Türen in Glas Champagner, Auszüge in Glas weiß	100	H80	1155,-	H86	1202,-	H92	1109,-	H98	1162,-			
- Türen in Glas Champagner, Auszüge in Glas Kieselgrau	100	H81	1155,-	H87	1202,-	H93	1109,-	H99	1162,-			
- Auszüge in Glas Champagner, 2 Spiegeltüren	100	375	1155,-	391	1202,-	K71	1109,-	K80	1162,-			

Alle Maße sind Ca.-Maße in cm. Irrtümer und technische Änderungen vorbehalten.

19



Alle Preise sind Unverbindliche Preisempfehlungen, ohne Lieferung und Montage, in Euro einschließlich der jeweils gültigen Mehrwertsteuer. Abweichungen in Struktur, Farbe, Form, Abmessungen, Gewicht sowie technische Änderungen gegenüber den Abbildungen und textlichen Angaben sind möglich und bleiben vorbehalten, soweit diese in der Natur der verwendeten Materialien liegen und handelsüblich sind. 29

Marbella 1000.

VERKAUFSPREISLISTE

Funktions-Drehtürenschränke, B 150 cm ohne Kranzleiste

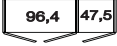
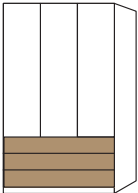
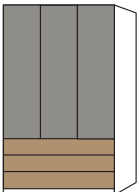
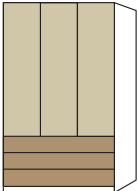
Innenausstattung:
2 Einlegeböden, 1 Kleiderstange je Fach
Alle Drehtüren inkl. gedämpfter Scharniere
Tiefe: 58 cm

Beschreibung	Maße in cm		Höhe 216 cm		Höhe 236 cm	
	B	T	Art.-Nr.	EURO	Art.-Nr.	EURO
 <p>3 Auszüge à 150 cm</p>						
 <p>3-türig - Türen in weiß, Auszüge in Bianco-Eiche-NB</p>	150	58	R85	1479,-	R96	1571,-
 <p>3-türig - Türen in Kieselgrau-Dekor, Auszüge in Bianco-Eiche-NB</p> <p>Art.-Nr. R85</p>	150	58	R88	1479,-	R99	1571,-
 <p>3-türig - Türen in Champagner-Dekor, Auszüge in Bianco-Eiche-NB</p> <p>Art.-Nr. R88</p>	150	58	R91	1479,-	S03	1571,-
 <p>Art.-Nr. R91</p>						

Marbella 1000.

VERKAUFSPREISLISTE

Funktions-Drehtürenschränke, B 150 cm ohne Kranzleiste

Innenausstattung:

2 Einlegeböden, 1 Kleiderstange je Fach
Alle Drehtüren inkl. gedämpfter Scharniere
Tiefe: 58 cm

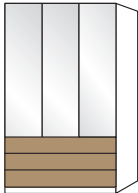
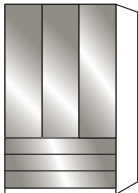
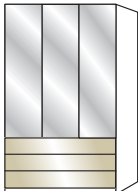
Beschreibung	Maße in cm		Höhe 216 cm		Höhe 236 cm	
	B	T	Art.-Nr.	EURO	Art.-Nr.	EURO
 3 Auszüge à 150 cm						
 3-türig - Front in Glas weiß	150	58	S05	1636,-	S20	1736,-
3-türig - Türen in Glas weiß, Auszüge in Bianco-Eiche-NB	150	58	S06	1571,-	S21	1671,-
3-türig - Türen in Glas weiß, Auszüge in Glas Kieselgrau	150	58	S07	1636,-	S22	1736,-
3-türig - Türen in Glas weiß, Auszüge in Glas Champagner	150	58	S08	1636,-	S23	1736,-
3-türig - Front in Glas weiß, 3 Spiegeltüren	150	58	S09	1636,-	S24	1736,-
 3-türig - Front in Glas Kieselgrau	150	58	S10	1636,-	S25	1736,-
3-türig - Türen in Glas Kieselgrau, Auszüge in Bianco-Eiche-NB	150	58	S11	1571,-	S26	1671,-
3-türig - Türen in Glas Kieselgrau, Auszüge in Glas weiß	150	58	S12	1636,-	S27	1736,-
3-türig - Türen in Glas Kieselgrau, Auszüge in Glas Champagner	150	58	S13	1636,-	S28	1736,-
3-türig - Front in Glas Kieselgrau, 3 Spiegeltüren	150	58	S14	1636,-	S29	1736,-
 3-türig - Front in Glas Champagner	150	58	S15	1636,-	S30	1736,-
3-türig - Türen in Glas Champagner, Auszüge in Bianco-Eiche-NB	150	58	S16	1571,-	S31	1671,-
3-türig - Türen in Glas Champagner, Auszüge in Glas weiß	150	58	S17	1636,-	S32	1736,-
3-türig - Türen in Glas Champagner, Auszüge in Glas Kieselgrau	150	58	S18	1636,-	S33	1736,-
3-türig - Front in Glas Champagner, 3 Spiegeltüren	150	58	S19	1636,-	S34	1736,-

Marbella 1000. VERKAUFSPREISLISTE

**Funktions-Drehtürenschränke, B 200 cm
ohne Kranzleiste**

Innenausstattung:
2 Einlegeböden, 1 Kleiderstange je Fach
Alle Drehtüren inkl. gedämpfter Scharniere

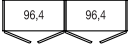
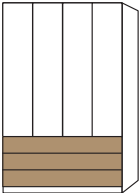
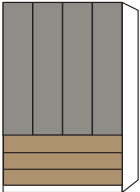
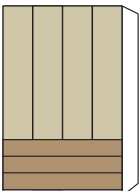
Beschreibung	Maße in cm		Höhe 216 cm		Höhe 236 cm	
	B	T	Art.-Nr.	EURO	Art.-Nr.	EURO
						
 <p>4-türig - Türen in weiß, Auszüge in Bianco-Eiche-NB</p> <p>Art.-Nr. B47</p>	200	58	B47	1700,-	B56	1789,-
 <p>4-türig - Türen in Kieselgrau-Dekor, Auszüge in Bianco-Eiche-NB</p> <p>Art.-Nr. B50</p>	200	58	B50	1700,-	B59	1789,-
 <p>4-türig - Türen in Champagner-Dekor, Auszüge in Bianco-Eiche-NB</p> <p>Art.-Nr. B53</p>	200	58	B53	1700,-	B62	1789,-

Typen- und Preisliste

Marbella 1000.

VERKAUFSPREISLISTE





Funktions-Drehtürenschränke, B 200 cm ohne Kranzleiste

Innenausstattung:

2 Einlegeböden, 1 Kleiderstange je Fach
Alle Drehtüren inkl. gedämpfter Scharniere

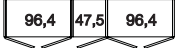
Beschreibung	Maße in cm		Höhe 216 cm		Höhe 236 cm			
	B	T	Art.-Nr.	EURO	Art.-Nr.	EURO		
								
 Art.-Nr. 185	4-türig	- Front in Glas weiß	200	58	546	1924,-	562	2046,-
	4-türig	- Türen in Glas weiß, Auszüge in Bianco-Eiche-NB	200	58	185	1863,-	188	1981,-
	4-türig	- Türen in Glas weiß, Auszüge in Glas Kieselgrau	200	58	K93	1924,-	K99	2046,-
	4-türig	- Türen in Glas weiß, Auszüge in Glas Champagner	200	58	K94	1924,-	R41	2046,-
	4-türig	- Front in Glas weiß, 4 Spiegeltüren	200	58	547	1924,-	563	2046,-
 Art.-Nr. 549	4-türig	- Front in Glas Kieselgrau	200	58	548	1924,-	564	2046,-
	4-türig	- Türen in Glas Kieselgrau, Auszüge in Bianco-Eiche-NB	200	58	186	1863,-	189	1981,-
	4-türig	- Türen in Glas Kieselgrau, Auszüge in Glas weiß	200	58	K95	1924,-	R42	2046,-
	4-türig	- Türen in Glas Kieselgrau, Auszüge in Glas Champagner	200	58	K96	1924,-	R43	2046,-
	4-türig	- Front in Glas Kieselgrau, 4 Spiegeltüren	200	58	549	1924,-	565	2046,-
 Art.-Nr. 550	4-türig	- Front in Glas Champagner	200	58	550	1924,-	566	2046,-
	4-türig	- Türen in Glas Champagner, Auszüge in Bianco-Eiche-NB	200	58	187	1863,-	190	1981,-
	4-türig	- Türen in Glas Champagner, Auszüge in Glas weiß	200	58	K97	1924,-	R44	2046,-
	4-türig	- Türen in Glas Champagner, Auszüge in Glas Kieselgrau	200	58	K98	1924,-	R45	2046,-
	4-türig	- Front in Glas Champagner, 4 Spiegeltüren	200	58	551	1924,-	567	2046,-

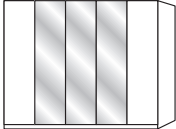
Marbella 1000.**VERKAUFSPREISLISTE****Drehtürenschränke, B 250 cm
ohne Kranzleiste****Innenausstattung:**2 Einlegeböden, 1 Kleiderstange je Fach
Alle Drehtüren inkl. gedämpfter Scharniere

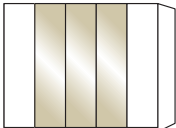
Beschreibung	Maße in cm		Höhe 216 cm		Höhe 236 cm		
	B	T	Art.-Nr.	EURO	Art.-Nr.	EURO	
							
 Art.-Nr. B94	5-türig - Front im Korpus-Farbton	250	58	576	1143,-	592	1263,-
	5-türig - Front in weiß	250	58	B93	1143,-	B99	1263,-
	5-türig - Front in Kieselgrau-Dekor	250	58	B94	1143,-	C01	1263,-
	5-türig - Front in Champagner-Dekor	250	58	B95	1143,-	C02	1263,-
	5-türig - Front in Glas weiß	250	58	577	1518,-	593	1675,-
	5-türig - Front in Glas Kieselgrau	250	58	578	1518,-	594	1675,-
	5-türig - Front in Glas Champagner	250	58	579	1518,-	595	1675,-
 Art.-Nr. 580	3 Spiegeltüren mittig						
	5-türig - Front im Korpus-Farbton	250	58	580	1353,-	596	1500,-
	5-türig - Front in weiß	250	58	B96	1353,-	C03	1500,-
	5-türig - Front in Kieselgrau-Dekor	250	58	B97	1353,-	C04	1500,-
 Art.-Nr. 581	5-türig - Front in Champagner-Dekor	250	58	B98	1353,-	C05	1500,-
	5-türig - Front in Glas weiß	250	58	581	1518,-	597	1675,-
	5-türig - Front in Glas Kieselgrau	250	58	582	1518,-	598	1675,-
	5-türig - Front in Glas Champagner	250	58	583	1518,-	599	1675,-
 Art.-Nr. 247	3 Glastüren mittig, äußere Türen im Korpus-Farbton						
	5-türig - Front in Glas weiß	250	58	197	1353,-	342	1500,-
	5-türig - Front in Glas Kieselgrau	250	58	198	1353,-	343	1500,-
	5-türig - Front in Glas Champagner	250	58	247	1353,-	345	1500,-



Marbella 1000.

VERKAUFSPREISLISTE

Funktions-Drehtürenschränke, B 250 cm ohne Kranzleiste

Innenausstattung:

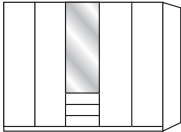
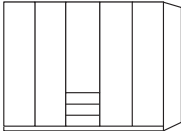

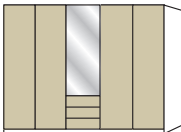
2 Einlegeböden, 1 Kleiderstange je Fach
Alle Drehtüren inkl. gedämpfter Scharniere

Beschreibung	Maße in cm		Höhe 216 cm		Höhe 236 cm	
	B	T	Art.-Nr.	EURO	Art.-Nr.	EURO
 3 Auszüge à 50 cm						
 5-türig - Front im Korpus-Farbtön	250	58	608	1414,-	624	1530,-
5-türig - Front im Korpus-Farbtön, 1 Spiegeltür	250	58	609	1477,-	625	1606,-
Art.-Nr. 609						
 5-türig - Front in weiß	250	58	C06	1414,-	C15	1530,-
5-türig - Türen in weiß, Auszüge im Korpus-Farbtön	250	58	C07	1414,-	C16	1530,-
Art.-Nr. C07						
5-türig - Front in weiß, 1 Spiegeltür	250	58	C08	1477,-	C17	1606,-
 5-türig - Front in Kieselgrau-Dekor	250	58	C09	1414,-	C18	1530,-
5-türig - Türen in Kieselgrau-Dekor, Auszüge im Korpus-Farbtön	250	58	C10	1414,-	C19	1530,-
Art.-Nr. C09						
5-türig - Front in Kieselgrau-Dekor, 1 Spiegeltür	250	58	C11	1477,-	C20	1606,-
 5-türig - Front in Champagner-Dekor	250	58	C12	1414,-	C21	1530,-
5-türig - Türen in Champagner-Dekor, Auszüge im Korpus-Farbtön	250	58	C13	1414,-	C22	1530,-
Art.-Nr. C14						
5-türig - Front in Champagner-Dekor, 1 Spiegeltür	250	58	C14	1477,-	C23	1606,-

Marbella 1000.**VERKAUFSPREISLISTE****Funktions-Drehtürenschränke, B 250 cm
ohne Kranzleiste****Innenausstattung:**

2 Einlegeböden, 1 Kleiderstange je Fach

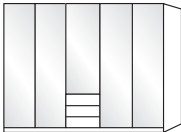
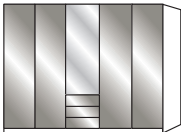
Alle Drehtüren inkl. gedämpfter Scharniere

Beschreibung	Maße in cm		Höhe 216 cm		Höhe 236 cm	
	B	T	Art.-Nr.	EURO	Art.-Nr.	EURO
 3 Auszüge à 50 cm						
 5-türig - Front in Glas weiß	250	58	610	1779,-	626	1934,-
5-türig - Türen in Glas weiß, Auszüge im Korpus-Farbtan	250	58	199	1763,-	218	1916,-
5-türig - Türen in Glas weiß, Auszüge in Glas Kieselgrau	250	58	P42	1779,-	P48	1934,-
5-türig - Türen in Glas weiß, Auszüge in Glas Champagner	250	58	P43	1779,-	P49	1934,-
5-türig - Front in Glas weiß, 1 Spiegeltür	250	58	611	1779,-	627	1934,-
 5-türig - Front in Glas Kieselgrau	250	58	612	1779,-	628	1934,-
5-türig - Türen in Glas Kieselgrau, Auszüge im Korpus-Farbtan	250	58	216	1763,-	219	1916,-
5-türig - Türen in Glas Kieselgrau, Auszüge in Glas weiß	250	58	P44	1779,-	P50	1934,-
- Türen in Glas Kieselgrau, Auszüge in Glas Champagner	250	58	P45	1779,-	P51	1934,-
- Front in Glas Kieselgrau, 1 Spiegeltür	250	58	613	1779,-	629	1934,-
 5-türig - Front in Glas Champagner	250	58	614	1779,-	630	1934,-
5-türig - Türen in Glas Champagner, Auszüge im Korpus-Farbtan	250	58	217	1763,-	220	1916,-
5-türig - Türen in Glas Champagner, Auszüge in Glas weiß	250	58	P46	1779,-	P52	1934,-
- Türen in Glas Champagner, Auszüge in Glas Kieselgrau	250	58	P47	1779,-	P53	1934,-
- Front in Glas Champagner, 1 Spiegeltür	250	58	615	1779,-	631	1934,-



Marbella 1000.

VERKAUFSPREISLISTE

Funktions-Drehtürenschränke, B 250 cm ohne Kranzleiste

Innenausstattung:

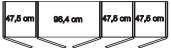
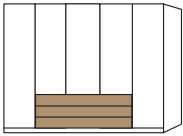
2 Einlegeböden, 1 Kleiderstange je Fach
Alle Drehtüren inkl. gedämpfter Scharniere

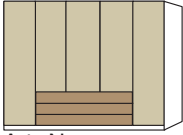
Beschreibung	Maße in cm		Höhe 216 cm		Höhe 236 cm	
	B	T	Art.-Nr.	EURO	Art.-Nr.	EURO
 3 Auszüge à 150 cm						
 5-türig - Türen in weiß, Auszüge in Bianco-Eiche-NB Art.-Nr. R70	250	58	R70	1799,-	N15	1928,-
5-türig - Türen in Kieselgrau-Dekor, Auszüge in Bianco-Eiche-NB	250	58	N07	1799,-	R75	1928,-
 5-türig - Türen in Champagner-Dekor, Auszüge in Bianco-Eiche-NB Art.-Nr. N07	250	58	R71	1799,-	R78	1928,-
 Art.-Nr. R71						

Marbella 1000.**VERKAUFSPREISLISTE****Funktions-Drehtürenschränke, B 250 cm
ohne Kranzleiste****Innenausstattung:**2 Einlegeböden, 1 Kleiderstange je Fach
Alle Drehtüren inkl. gedämpfter Scharniere

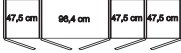
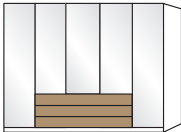
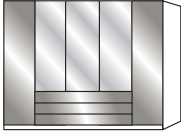
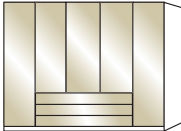
Beschreibung	Maße in cm		Höhe 216 cm		Höhe 236 cm	
	B	T	Art.-Nr.	EURO	Art.-Nr.	EURO
 3 Auszüge à 150 cm						
 5-türig - Front in Glas weiß	250	58	R46	2105,-	R61	2233,-
5-türig - Front in Glas weiß, äußere Türen im Korpus-Farbtön	250	58	S41	1981,-	S44	2103,-
Art.-Nr. R47 5-türig - Türen in Glas weiß, Auszüge in Bianco-Eiche-NB	250	58	R47	2044,-	R62	2172,-
5-türig - Türen in Glas weiß, Auszüge in Glas Kieselgrau	250	58	R48	2105,-	R63	2233,-
5-türig - Türen in Glas weiß, Auszüge in Glas Champagner	250	58	R49	2105,-	R64	2233,-
5-türig - Front in Glas weiß, 3 Spiegeltüren	250	58	R50	2105,-	R65	2233,-
 5-türig - Front in Glas Kieselgrau	250	58	R51	2105,-	R81	2233,-
5-türig - Front in Glas Kieselgrau, äußere Türen im Korpus-Farbtön	250	58	S42	1981,-	S45	2103,-
Art.-Nr. R55 5-türig - Türen in Glas Kieselgrau, Auszüge in Bianco-Eiche-NB	250	58	R52	2044,-	R66	2172,-
5-türig - Türen in Glas Kieselgrau, Auszüge in Glas weiß	250	58	R53	2105,-	P83	2233,-
5-türig - Türen in Glas Kieselgrau, Auszüge in Glas Champagner	250	58	R54	2105,-	P84	2233,-
5-türig - Front in Glas Kieselgrau, 3 Spiegeltüren	250	58	R55	2105,-	R67	2233,-
 5-türig - Front in Glas Champagner	250	58	R56	2105,-	L85	2233,-
5-türig - Front in Glas Champagner, äußere Türen im Korpus-Farbtön	250	58	S43	1981,-	S46	2103,-
Art.-Nr. R56 5-türig - Türen in Glas Champagner, Auszüge in Bianco-Eiche-NB	250	58	R57	2044,-	L86	2172,-
5-türig - Türen in Glas Champagner, Auszüge in Glas weiß	250	58	R58	2105,-	L87	2233,-
5-türig - Türen in Glas Champagner, Auszüge in Glas Kieselgrau	250	58	R59	2105,-	L88	2233,-
5-türig - Front in Glas Champagner, 3 Spiegeltüren	250	58	R60	2105,-	L89	2233,-





Marbella 1000.

VERKAUFSPREISLISTE

Drehtürenschränke, B 300 cm ohne Kranzleiste

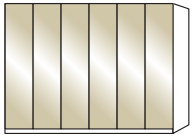
Innenausstattung:

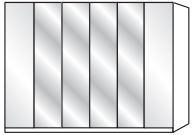





2 Einlegeböden, 1 Kleiderstange je Fach
Alle Drehtüren inkl. gedämpfter Scharniere

Beschreibung	Maße in cm		Höhe 216 cm		Höhe 236 cm	
	B	T	Art.-Nr.	EURO	Art.-Nr.	EURO
						
 Art.-Nr. 643	6-türig - Front im Korpus-Farbton	300	58	640	1318,-	656 1467,-
	6-türig - Front in weiß	300	58	C60	1318,-	C66 1467,-
	6-türig - Front in Kieselgrau-Dekor	300	58	C61	1318,-	C67 1467,-
	6-türig - Front in Champagner-Dekor	300	58	C62	1318,-	C68 1467,-
	6-türig - Front in Glas weiß	300	58	641	1750,-	657 1934,-
	6-türig - Front in Glas Kieselgrau	300	58	642	1750,-	658 1934,-
	6-türig - Front in Glas Champagner	300	58	643	1750,-	659 1934,-
 Art.-Nr. 644						
4 Spiegeltüren mittig						
6-türig - Front im Korpus-Farbton	300	58	644	1640,-	660 1777,-	
6-türig - Front in weiß	300	58	C63	1640,-	C69 1777,-	
6-türig - Front in Kieselgrau-Dekor	300	58	C64	1640,-	C70 1777,-	
 Art.-Nr. 645						
6-türig - Front in Champagner-Dekor	300	58	C65	1640,-	C71 1777,-	
6-türig - Front in Glas weiß	300	58	645	1750,-	661 1934,-	
6-türig - Front in Glas Kieselgrau	300	58	646	1750,-	662 1934,-	
6-türig - Front in Glas Champagner	300	58	647	1750,-	663 1934,-	
 Art.-Nr. 324						
4 Glastüren mittig, Äußere Türen im Korpus-Farbton						
6-türig - Front in Glas weiß	300	58	324	1640,-	327 1777,-	
6-türig - Front in Glas Kieselgrau	300	58	325	1640,-	328 1777,-	
6-türig - Front in Glas Champagner	300	58	326	1640,-	329 1777,-	

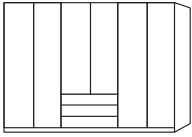
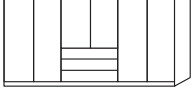
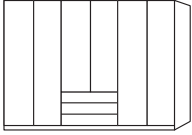
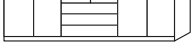
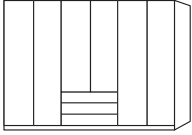
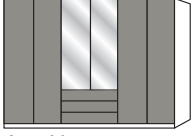
Marbella 1000.**VERKAUFSPREISLISTE****Funktions-Drehtürenschränke, B 300 cm
ohne Kranzleiste****Innenausstattung:**

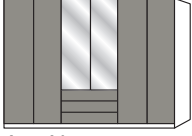
2 Einlegeböden, 1 Kleiderstange je Fach

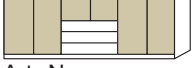
Alle Drehtüren inkl. gedämpfter Scharniere

Beschreibung	Maße in cm		Höhe 216 cm		Höhe 236 cm	
	B	T	Art.-Nr.	EURO	Art.-Nr.	EURO
 3 Auszüge à 100 cm						
 6-türig - Front im Korpus-Farbtön	300	58	672	1512,-	688	1649,-
 6-türig - Front im Korpus-Farbtön, 2 Spiegeltüren	300	58	673	1606,-	689	1755,-
Art.-Nr. 672						
 6-türig - Front in weiß	300	58	C72	1512,-	C81	1649,-
 6-türig - Türen in weiß, Auszüge im Korpus-Farbtön	300	58	C73	1512,-	C82	1649,-
Art.-Nr. C72						
 6-türig - Front in weiß, 2 Spiegeltüren	300	58	C74	1606,-	C83	1755,-
 6-türig - Front in Kieselgrau-Dekor	300	58	C75	1512,-	C84	1649,-
 6-türig - Türen in Kieselgrau-Dekor, Auszüge im Korpus-Farbtön	300	58	C76	1512,-	C85	1649,-
Art.-Nr. C77						
 6-türig - Front in Kieselgrau-Dekor, 2 Spiegeltüren	300	58	C77	1606,-	C86	1755,-
 6-türig - Front in Champagner-Dekor	300	58	C78	1512,-	C87	1649,-
 6-türig - Türen in Champagner-Dekor, Auszüge im Korpus-Farbtön	300	58	C79	1512,-	C88	1649,-
Art.-Nr. C79						
 6-türig - Front in Champagner-Dekor, 2 Spiegeltüren	300	58	C80	1606,-	C89	1755,-

Marbella 1000.

VERKAUFSPREISLISTE

Funktions-Drehtürenschränke, B 300 cm ohne Kranzleiste

Innenausstattung:







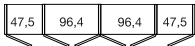
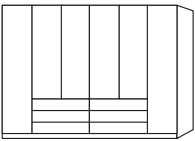

2 Einlegeböden, 1 Kleiderstange je Fach
Alle Drehtüren inkl. gedämpfter Scharniere

Beschreibung	Maße in cm		Höhe 216 cm		Höhe 236 cm	
	B	T	Art.-Nr.	EURO	Art.-Nr.	EURO
 3 Auszüge à 100 cm						
 6-türig- Front in Glas weiß	300	58	674	1938,-	690	2105,-
6-türig- Türen in Glas weiß, Auszüge im Korpus-Farbtan	300	58	330	1901,-	333	2064,-
6-türig- Türen in Glas weiß, Auszüge in Glas Kieselgrau	300	58	N35	1938,-	N41	2105,-
6-türig- Türen in Glas weiß, Auszüge in Glas Champagner	300	58	N36	1938,-	N42	2105,-
6-türig- Front in Glas weiß, 2 Spiegeltüren	300	58	675	1938,-	691	2105,-
 6-türig- Front in Glas Kieselgrau	300	58	676	1938,-	692	2105,-
6-türig- Türen in Glas Kieselgrau, Auszüge im Korpus-Farbtan	300	58	331	1901,-	334	2064,-
6-türig- Türen in Glas Kieselgrau, Auszüge in Glas weiß	300	58	N37	1938,-	N43	2105,-
6-türig- Türen in Glas Kieselgrau, Auszüge in Glas Champagner	300	58	N38	1938,-	N44	2105,-
6-türig- Front in Glas Kieselgrau, 2 Spiegeltüren	300	58	677	1938,-	693	2105,-
 6-türig- Front in Glas Champagner	300	58	678	1938,-	694	2105,-
6-türig- Türen in Glas Champagner, Auszüge im Korpus-Farbtan	300	58	332	1901,-	335	2064,-
6-türig- Türen in Glas Champagner, Auszüge in Glas weiß	300	58	N39	1938,-	N45	2105,-
6-türig- Türen in Glas Champagner, Auszüge in Glas Kieselgrau	300	58	N40	1938,-	N46	2105,-
6-türig- Front in Glas Champagner, 2 Spiegeltüren	300	58	679	1938,-	695	2105,-

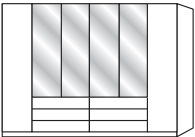
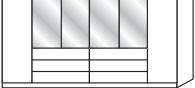
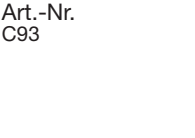
Marbella 1000.**VERKAUFSPREISLISTE****Funktions-Drehtürenschränke, B 300 cm
ohne Kranzleiste****Innenausstattung:**

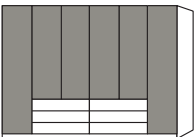
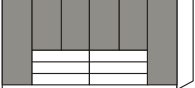
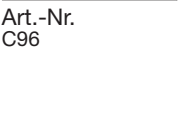
2 Einlegeböden, 1 Kleiderstange je Fach

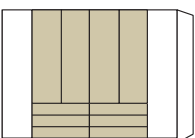
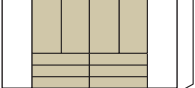
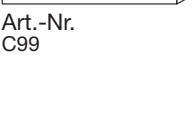
Alle Drehtüren inkl. gedämpfter Scharniere

Beschreibung	Maße in cm		Höhe 216 cm		Höhe 236 cm	
	B	T	Art.-Nr.	EURO	Art.-Nr.	EURO
 6 Auszüge à 100 cm						
 6-türig - Front im Korpus-Farbton	300	58	680	1814,-	696	1966,-
 6-türig - Front im Korpus-Farbton, 4 Spiegeltüren	300	58	681	2017,-	697	2182,-
Art.-Nr. 680						
 6-türig - Front in weiß	300	58	C90	1814,-	F03	1966,-
 6-türig - Front in weiß, äußere Türen im Korpus- Farbton	300	58	C91	1814,-	F04	1966,-
Art.-Nr. C93						
 6-türig - Türen in weiß, Auszüge im Korpus-Farbton	300	58	C92	1814,-	F05	1966,-
 6-türig - Front in weiß, 4 Spiegeltüren	300	58	C93	2017,-	F06	2182,-
 6-türig - Front in Kieselgrau-Dekor	300	58	C94	1814,-	F07	1966,-
 6-türig - Front in Kieselgrau-Dekor, äußere Türen im Korpus- Farbton	300	58	C95	1814,-	F08	1966,-
Art.-Nr. C96						
 6-türig - Türen in Kieselgrau-Dekor, Auszüge im Korpus-Farbton	300	58	C96	1814,-	F09	1966,-
 6-türig - Front in Kieselgrau-Dekor, 4 Spiegeltüren	300	58	C97	2017,-	F10	2182,-
 6-türig - Front in Champagner-Dekor	300	58	C98	1814,-	F11	1966,-
 6-türig - Front in Champagner-Dekor, äußere Türen im Korpus- Farbton	300	58	C99	1814,-	F12	1966,-
Art.-Nr. C99						
 6-türig - Türen in Champagner-Dekor, Auszüge im Korpus-Farbton	300	58	F01	1814,-	F13	1966,-
 6-türig - Front in Champagner-Dekor, 4 Spiegeltüren	300	58	F02	2017,-	F14	2182,-

Marbella 1000.

VERKAUFSPREISLISTE

Funktions-Drehtürenschränke, B 300 cm ohne Kranzleiste

Innenausstattung:

2 Einlegeböden, 1 Kleiderstange je Fach
Alle Drehtüren inkl. gedämpfter Scharniere

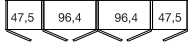
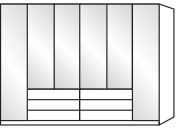
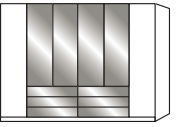
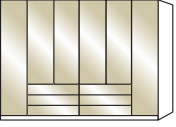
Beschreibung	Maße in cm		Höhe 216 cm		Höhe 236 cm	
	B	T	Art.-Nr.	EURO	Art.-Nr.	EURO
 6 Auszüge à 100 cm						
6-türig- Front in Glas weiß	300	58	682	2238,-	698	2427,-
6-türig- Front in Glas weiß, äußere Türen im Korpus-Farbton	300	58	336	2109,-	469	2284,-
						
6-türig- Türen in Glas weiß, Auszüge im Korpus-Farbton	300	58	464	2148,-	470	2327,-
6-türig- Türen in Glas weiß, Auszüge in Glas Kieselgrau	300	58	N47	2238,-	N53	2427,-
6-türig- Türen in Glas weiß, Auszüge in Glas Champagner	300	58	N48	2238,-	N54	2427,-
6-türig- Front in Glas weiß, 4 Spiegeltüren	300	58	683	2238,-	699	2427,-
						
6-türig- Front in Glas Kieselgrau	300	58	684	2238,-	700	2427,-
6-türig- Front in Glas Kieselgrau, äußere Türen im Korpus-Farbton	300	58	465	2109,-	471	2284,-
6-türig- Türen in Glas Kieselgrau, Auszüge im Korpus-Farbton	300	58	466	2148,-	472	2327,-
6-türig- Türen in Glas Kieselgrau, Auszüge in Glas weiß	300	58	N49	2238,-	N55	2427,-
6-türig- Türen in Glas Kieselgrau, Auszüge in Glas Champagner	300	58	N50	2238,-	N56	2427,-
6-türig- Front in Glas Kieselgrau, 4 Spiegeltüren	300	58	685	2238,-	701	2427,-
						
6-türig- Front in Glas Champagner	300	58	686	2238,-	702	2427,-
6-türig- Front in Glas Champagner, äußere Türen im Korpus-Farbton	300	58	467	2109,-	473	2284,-
6-türig- Türen in Glas Champagner, Auszüge im Korpus-Farbton	300	58	468	2148,-	474	2327,-
6-türig- Türen in Glas Champagner, Auszüge in Glas weiß	300	58	N51	2238,-	N57	2427,-
6-türig- Türen in Glas Champagner, Auszüge in Glas Kieselgrau	300	58	N52	2238,-	N58	2427,-
6-türig- Front in Glas Champagner, 4 Spiegeltüren	300	58	687	2238,-	703	2427,-

Marbella 1000.**VERKAUFSPREISLISTE****Funktions-Drehtürenschränke, B 300 cm
ohne Kranzleiste****Innenausstattung:**

2 Einlegeböden, 1 Kleiderstange je Fach

Alle Drehtüren inkl. gedämpfter Scharniere

Beschreibung	Maße in cm		Höhe 216 cm		Höhe 236 cm	
	B	T	Art.-Nr.	EURO	Art.-Nr.	EURO
 3 Auszüge à 200 cm						
 6-türig - Türen in weiß, Auszüge in Bianco-Eiche-NB	300	58	N63	2111,-	N77	2187,-
Art.-Nr. N63  6-türig - Türen in Kieselgrau-Dekor, Auszüge in Bianco-Eiche-NB	300	58	N67	2111,-	N81	2187,-
Art.-Nr. N67  6-türig - Türen in Champagner-Dekor, Auszüge in Bianco-Eiche-NB	300	58	N71	2111,-	N85	2187,-
Art.-Nr. N71						

Marbella 1000.

VERKAUFSPREISLISTE

Funktions-Drehtürenschränke, B 300 cm ohne Kranzleiste



Innenausstattung:

2 Einlegeböden, 1 Kleiderstange je Fach

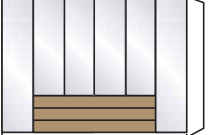
Alle Drehtüren inkl. gedämpfter Scharniere

Beschreibung	Maße in cm		Höhe 216 cm		Höhe 236 cm	
	B	T	Art.-Nr.	EURO	Art.-Nr.	EURO
 3 Auszüge à 200 cm 6-türig - Front in Glas weiß	300	58	N87	2417,-	P06	2533,-
 6-türig - Front in Glas weiß, äußere Türen im Korpus-Farbton	300	58	N88	2295,-	P07	2396,-
6-türig - Türen in Glas weiß, Auszüge in Bianco-Eiche-NB	300	58	N89	2233,-	P08	2333,-
6-türig - Türen in Glas weiß, Auszüge in Glas Kieselgrau	300	58	N90	2417,-	P09	2533,-
6-türig - Türen in Glas weiß, Auszüge in Glas Champagner	300	58	N91	2417,-	P10	2533,-
6-türig - Front in Glas weiß, 4 Spiegeltüren	300	58	N92	2417,-	P11	2533,-
 6-türig - Front in Glas Kieselgrau	300	58	N93	2417,-	P12	2533,-
6-türig - Front in Glas Kieselgrau, äußere Türen im Korpus-Farbton	300	58	N94	2295,-	P13	2396,-
6-türig - Türen in Glas Kieselgrau, Auszüge in Bianco-Eiche-NB	300	58	N95	2233,-	P14	2333,-
6-türig - Türen in Glas Kieselgrau, Auszüge in Glas weiß	300	58	N96	2417,-	P15	2533,-
6-türig - Türen in Glas Kieselgrau, Auszüge in Glas Champagner	300	58	N97	2417,-	P16	2533,-
6-türig - Front in Glas Kieselgrau, 4 Spiegeltüren	300	58	N98	2417,-	P17	2533,-
 6-türig - Front in Glas Champagner	300	58	N99	2417,-	P18	2533,-
6-türig - Front in Glas Champagner, äußere Türen im Korpus-Farbton	300	58	P01	2295,-	P19	2396,-
6-türig - Türen in Glas Champagner, Auszüge in Bianco-Eiche-NB	300	58	P02	2233,-	P20	2333,-
6-türig - Türen in Glas Champagner, Auszüge in Glas weiß	300	58	P03	2417,-	P21	2533,-
6-türig - Türen in Glas Champagner, Auszüge in Glas Kieselgrau	300	58	P04	2417,-	P22	2533,-
6-türig - Front in Glas Champagner, 4 Spiegeltüren	300	58	P05	2417,-	R80	2533,-

Marbella 1000.**VERKAUFSPREISLISTE****Eckschränke
ohne Kranzleiste****Nicht in Verbindung mit Passepartout-Rahmen!****Für Eckkombinationen mit Schwebetürenschränken muss ein Eckschrank aus Marbella 3000 verwendet werden!**

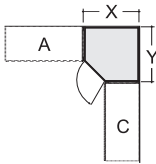
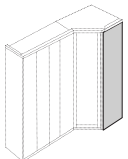
Beschreibung	Maße in cm		Höhe 216 cm		Höhe 236 cm		
	B	T	Art.-Nr.	EURO	Art.-Nr.	EURO	
   X = 93,3 cm Y = 93,3 cm	Eckschrank vollausgebaut						
	Tür LINKS angeschlagen:						
	1-türig - Front im Korpus-Farbton	93	93	774	615,-	779	679,-
	1-türig - Front in weiß	93	93	F81	615,-	F87	679,-
	1-türig - Front in Kieselgrau-Dekor	93	93	F82	615,-	F88	679,-
	1-türig - Front in Champagner-Dekor	93	93	F83	615,-	F89	679,-
	1-türig - Front in Glas weiß	93	93	775	695,-	780	766,-
	1-türig - Front in Glas Kieselgrau	93	93	776	695,-	781	766,-
	1-türig - Front in Glas Champagner	93	93	777	695,-	782	766,-
	1-türig - Front in Kristallspiegel	93	93	778	695,-	783	766,-
	Tür RECHTS angeschlagen:						
	1-türig - Front im Korpus-Farbton	93	93	784	615,-	789	679,-
	1-türig - Front in weiß	93	93	F84	615,-	F90	679,-
	1-türig - Front in Kieselgrau-Dekor	93	93	F85	615,-	F91	679,-
1-türig - Front in Champagner-Dekor	93	93	F86	615,-	F92	679,-	
1-türig - Front in Glas weiß	93	93	785	695,-	790	766,-	
1-türig - Front in Glas Kieselgrau	93	93	786	695,-	791	766,-	
1-türig - Front in Glas Champagner	93	93	787	695,-	792	766,-	
1-türig - Front in Kristallspiegel	93	93	788	695,-	793	766,-	
 Wird benötigt, wenn mit ausgebautem Eckschrank abgeschlossen wird. Wird ein Eckschrank separat aufgestellt, werden 2 Außenseiten benötigt.	Abschlussseite für ausgebauten Eckschrank, beidseitig (links und rechts) verwendbar						
	56	1,5	090	137,-	091	137,-	

Marbella 1000.



VERKAUFSPREISLISTE

Eckschränke ohne Kranzleiste

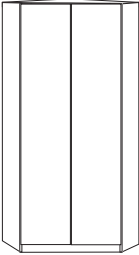

Nicht in Verbindung mit Passepartout-Rahmen!

Für Eckkombinationen mit Schwebetürenschränken muss ein Eckschrank aus Marbella 3000 verwendet werden!

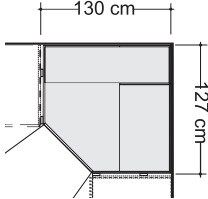
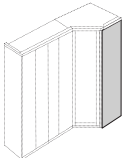
Beschreibung	Maße in cm		Höhe 216 cm		Höhe 236 cm	
	B	T	Art.-Nr.	EURO	Art.-Nr.	EURO
 <p>Begehbarer Eckschrank mit Drehtüren</p> <p>2-türig - Front im Korpus-Farbtan</p> <p>2-türig - Front in weiß</p> <p>2-türig - Front in Kieselgrau-Dekor</p> <p>2-türig - Front in Champagner-Dekor</p> <p>2-türig - Front in Glas weiß</p> <p>2-türig - Front in Glas Kieselgrau</p> <p>2-türig - Front in Glas Champagner</p> <p>2-türig - Front in Kristallspiegel</p>	130	127	799	1316,-	809	1453,-
	130	127	F93	1316,-	F96	1453,-
	130	127	F94	1316,-	F97	1453,-
	130	127	F95	1316,-	F98	1453,-
	130	127	800	1496,-	810	1649,-
	130	127	801	1496,-	811	1649,-
	130	127	802	1496,-	812	1649,-
	130	127	803	1496,-	813	1649,-
  <p>Innenausstattung: B 72,2 cm: 2 E-Böden, 1 Kleiderstange, B 125 cm: 5 E-Böden, Beleuchtung mit Bewegungsmelder</p> <p>Alle Drehtüren inkl. gedämpfter Scharniere</p> <p><small>Dieses Produkt enthält eine Lichtquelle der Energieeffizienzklasse G</small></p>						
 <p>Abschlussseite für begehbaren Eckschrank, beidseitig - links und rechts - verwendbar</p> <p>Wird benötigt, wenn mit einem Eckschrank abgeschlossen wird. Wird ein Eckschrank separat aufgestellt, werden 2 Außenseiten benötigt.</p>	56	1,5	090	137,-	091	137,-

Marbella 1000.





VERKAUFSPREISLISTE

Eckschränke ohne Kranzleiste

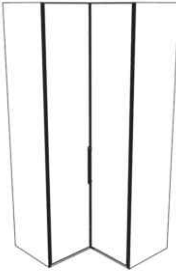

Nicht in Verbindung mit Passepartout-Rahmen!

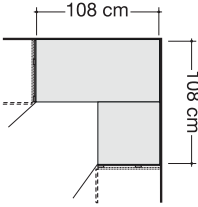
Für ECKkombinationen mit Schwebetürenschränken muss ein Eckschrank aus Marbella 3000 verwendet werden!

Beschreibung	Maße in cm		Höhe 216 cm		Höhe 236 cm	
	B	T	Art.-Nr.	EURO	Art.-Nr.	EURO
 <p>Eckschrank über 90 Grad mit 2 Drehtüren inklusive Abschlussseiten</p> <ul style="list-style-type: none"> - Front im Korpus-Farbtön - Front in weiß - Front in Kieselgrau-Dekor - Front in Champagner-Dekor - Front in Glas weiß - Front in Glas Kieselgrau - Front in Glas Champagner - Front in Kristallspiegel 	108	108	968	929,-	992	1060,-
	108	108	F99	929,-	G03	1060,-
	108	108	G01	929,-	G04	1060,-
	108	108	G02	929,-	G05	1060,-
	108	108	969	1033,-	993	1217,-
	108	108	989	1033,-	994	1217,-
	108	108	990	1033,-	995	1217,-
	108	108	991	1033,-	996	1217,-
  <p>Innenausstattung: 2 E-Böden 105 cm x 105 cm, 2 Kleiderstangen 71,5 cm</p>						
 <p>Türen ohne Dämpfung!</p>						

Marbella 1000.



VERKAUFSPREISLISTE

Eckschränke ohne Kranzleiste



Nicht in Verbindung mit Passepartout-Rahmen!

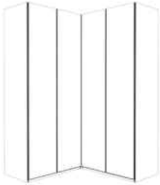

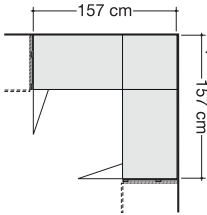

Für Eckkombinationen mit Schwebetürenschränken muss ein Eckschrank aus Marbella 3000 verwendet werden!

Beschreibung	Maße in cm		Höhe 216 cm		Höhe 236 cm	
	B	T	Art.-Nr.	EURO	Art.-Nr.	EURO
 <p>Panorama-Eckschrank über 90 Grad mit Falttüren inklusive Abschlussseiten</p> <ul style="list-style-type: none"> - Front im Korpus-Farbtön - Front in weiß  <ul style="list-style-type: none"> - Front in Kieselgrau-Dekor - Front in Champagner-Dekor - Front in Glas weiß - Front in Glas Kieselgrau - Front in Glas Champagner  <ul style="list-style-type: none"> - Front in Kristallspiegel <p>Innenausstattung: B 55,8 cm: 2 E-Böden B 96,4 cm: 4 E-Böden 2 Kleiderstangen 152 cm</p>	157	157	814	1343,-	819	1459,-
	157	157	G06	1343,-	G09	1459,-
	157	157	G07	1343,-	G10	1459,-
	157	157	G08	1343,-	G11	1459,-
	157	157	815	1608,-	820	1677,-
	157	157	816	1608,-	821	1677,-
	157	157	817	1608,-	822	1677,-
	157	157	818	1608,-	823	1677,-

Marbella 1000.**VERKAUFSPREISLISTE****Abschlusschränke
mit Drehtür, abgeschrägt, ohne Kranzleiste****Innenausstattung:**

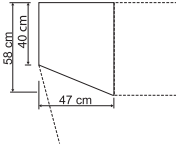
4 Einlegeböden

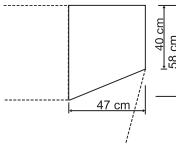
Alle Drehtüren inkl. gedämpfter Scharniere

Beschreibung	Maße in cm		Höhe 216 cm		Höhe 236 cm	
	B	T	Art.-Nr.	EURO	Art.-Nr.	EURO
 <p>Links anstellbar:</p> <ul style="list-style-type: none"> - Front im Korpus-Farbtön - Front in weiß - Front in Kieselgrau-Dekor - Front in Champagner-Dekor - Front in Glas weiß - Front in Glas Kieselgrau - Front in Glas Champagner - Front in Kristallspiegel 	47	58	824	520,-	832	546,-
	47	58	G12	520,-	G18	546,-
	47	58	G13	520,-	G19	546,-
	47	58	G14	520,-	G20	546,-
	47	58	825	595,-	833	619,-
	47	58	826	595,-	834	619,-
	47	58	827	595,-	835	619,-
	47	58	870	595,-	872	619,-
	<p>Nicht einzeln stellbar!</p> <p> Nicht in Verbindung mit Schwebetüren-schränken verwendbar!</p> <p>Nicht in Verbindung mit Passepartout-Rahmen!</p>					
 <p>Rechts anstellbar:</p> <ul style="list-style-type: none"> - Front im Korpus-Farbtön - Front in weiß - Front in Kieselgrau-Dekor - Front in Champagner-Dekor - Front in Glas weiß - Front in Glas Kieselgrau - Front in Glas Champagner - Front in Kristallspiegel 	47	58	828	520,-	836	546,-
	47	58	G15	520,-	G21	546,-
	47	58	G16	520,-	G22	546,-
	47	58	G17	520,-	P23	546,-
	47	58	829	595,-	837	619,-
	47	58	830	595,-	838	619,-
	47	58	831	595,-	839	619,-
	47	58	871	595,-	886	619,-
	<p>Nicht einzeln stellbar!</p> <p> Nicht in Verbindung mit Schwebetüren-schränken verwendbar!</p> <p>Nicht in Verbindung mit Passepartout-Rahmen!</p>					

**Anbau an ausgebauten Eckschrank nur in Kombination mit Abschlussseite möglich!**

Marbella 1000.

VERKAUFSPREISLISTE









Regalelement ohne Kranzleiste

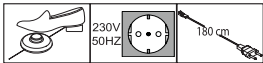

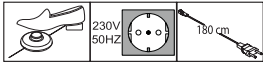
Nicht in Verbindung mit Passepartout-Rahmen!

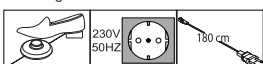
Beschreibung	Maße in cm		Höhe 216 cm		Höhe 236 cm	
	B	T	Art.-Nr.	EURO	Art.-Nr.	EURO
 <p>Regalelement offen im Korpus-Farbton, mit 5 Einlegeböden</p>	40	36	840	406,-	841	436,-

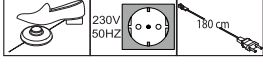
Marbella 1000.**VERKAUFSPREISLISTE****Schrank-Zubehör**

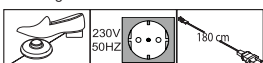
Beschreibung	Maße in cm			Art.-Nr.	EURO
	B	H	T		
 <p>LED-Line-Vorbauleuchte, flach in silber</p> <p>1 Stück 2 Stück 3 Stück</p> <p>Dieses Produkt enthält Lichtquellen der Energieeffizienzklasse E</p>  <p>! Nur in Verbindung mit Passepartout-Rahmen und Kranzleisten!</p>	60	1,5	4,5	980	236,-
	60	1,5	4,5	981	320,-
	60	1,5	4,5	982	414,-
 <p>LED-Line-Aufbauleuchte in silber</p> <p>1 Stück 2 Stück 3 Stück</p> <p>Dieses Produkt enthält Lichtquellen der Energieeffizienzklasse E</p> 	60	6	19	983	236,-
	60	6	19	984	320,-
	60	6	19	985	414,-
 <p>LED-Line-Vorbauleuchte, flach in schwarz</p> <p>1 Stück 2 Stück 3 Stück</p> <p>Dieses Produkt enthält Lichtquellen der Energieeffizienzklasse E</p>  <p>! Nur in Verbindung mit Passepartout-Rahmen und Kranzleisten!</p>	60	1,5	4,5	880	236,-
	60	1,5	4,5	881	320,-
	60	1,5	4,5	882	414,-
 <p>LED-Line-Aufbauleuchte in schwarz</p> <p>1 Stück 2 Stück 3 Stück</p> <p>Dieses Produkt enthält Lichtquellen der Energieeffizienzklasse E</p> 	60	6	19	883	236,-
	60	6	19	884	320,-
	60	6	19	885	414,-
 <p>LED-Aufbauleuchte in chrom</p> <p>1 Stück 2 Stück 3 Stück</p> <p>Dieses Produkt enthält Lichtquellen der Energieeffizienzklasse F</p> 	5,5	3	22,5	794	236,-
	5,5	3	22,5	795	320,-
	5,5	3	22,5	796	414,-





Typen- und Preisliste

19.06.2023

Marbella 1000.

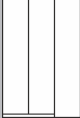
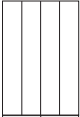
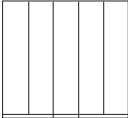
VERKAUFSPREISLISTE

Passepartout-Rahmen ohne Beleuchtung

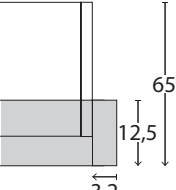
Beschreibung	Maße in cm		Höhe 220 cm		Höhe 240 cm	
	B	T	Art.-Nr.	EURO	Art.-Nr.	EURO
 Breite je Seitenstollen: 3,2 cm, ohne Beleuchtung - für Schrankbreite 50 cm - für Schrankbreite 75 cm - für Schrankbreite 100 cm	56,4	12,5	842	137,-	856	190,-
	81,4	12,5	843	137,-	857	190,-
	106,4	12,5	844	139,-	858	194,-
 - für Schrankbreite 150 cm - nur für 3-türige Schränke	156,4	12,5	845	143,-	859	196,-
 - für Schrankbreite 150 cm - nur für 4-türige Schränke	156,4	12,5	846	143,-	860	196,-
- für Schrankbreite 200 cm - für Schrankbreite 225 cm	206,4	12,5	847	145,-	861	198,-
	231,4	12,5	848	145,-	862	198,-
 - für Schrankbreite 250 cm - nur für 5-türige Schränke	256,4	12,5	849	147,-	863	200,-
 - für Schrankbreite 250 cm - nur für 6-türige Schränke	256,4	12,5	850	147,-	864	200,-
 - für Schrankbreite 300 cm - nur für 6-türige Schränke	306,4	12,5	851	151,-	865	202,-
 - für Schrankbreite 300 cm - nur für 8-türige Schränke	306,4	12,5	852	151,-	866	202,-
- für Schrankbreite 350 cm	356,4	12,5	853	200,-	867	249,-
Draufsicht Schrank inkl. PPT-Rahmen  Maße in cm						

43

Marbella 1000.**VERKAUFSPREISLISTE****Umlaufende LED-Beleuchtung (optional)**

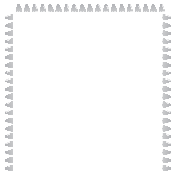
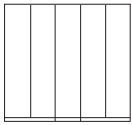
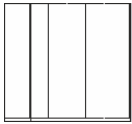
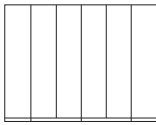
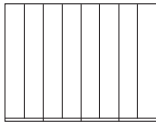
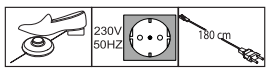
Beschreibung	Maße in cm		Höhe 220 cm		Höhe 240 cm	
	B	T	Art.-Nr.	EURO	Art.-Nr.	EURO
 Aufpreis für umlaufende LED-Beleuchtung (optional): - für Schrankbreite 100 cm - für Schrankbreite 150 cm - nur für 3-türige Schränke	106,4	12,5	873	577,-	887	636,-
	156,4	12,5	874	577,-	888	636,-
	156,4	12,5	868	577,-	869	636,-
	206,4 231,4	12,5 12,5	875 876	607,- 607,-	889 890	666,- 666,-
 - für Schrankbreite 250 cm - nur für 5-türige Schränke	256,4	12,5	877	607,-	891	666,-
 - für Schrankbreite 250 cm - nur für 6-türige Schränke	256,4	12,5	878	607,-	892	666,-
 - für Schrankbreite 300 cm - nur für 6-türige Schränke	306,4	12,5	879	607,-	893	666,-
 - für Schrankbreite 300 cm - nur für 8-türige Schränke	306,4	12,5	986	607,-	894	666,-
- für Schrankbreite 350 cm	356,4	12,5	987	789,-	895	850,-
<p>Dieses Produkt enthält Lichtquellen der Energieeffizienzklasse F</p> 						







Typen- und Preisliste

19.06.2023

Marbella 1000.

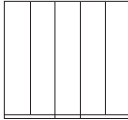

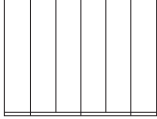

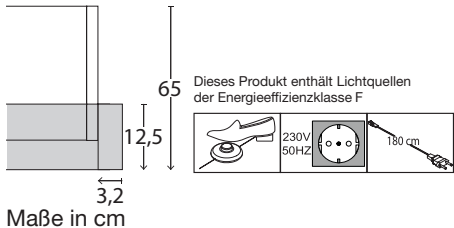

VERKAUFSPREISLISTE

Passepartout-Rahmen mit LED-Beleuchtung

Beschreibung	Maße in cm		Höhe 220 cm		Höhe 240 cm	
	B	T	Art.-Nr.	EURO	Art.-Nr.	EURO
 <p>Breite je Seitenstollen 3,2 cm, mit LED-Beleuchtung</p> <ul style="list-style-type: none"> - für Schrankbreite 50 cm 1 Leuchte - für Schrankbreite 75 cm 2 Leuchten - für Schrankbreite 100 cm 2 Leuchten 	56,4	12,5	898	318,-	912	369,-
	81,4	12,5	899	389,-	913	438,-
	106,4	12,5	900	389,-	914	438,-
 <ul style="list-style-type: none"> - für Schrankbreite 150 cm 3 Leuchten - nur für 3-türige Schränke 	156,4	12,5	901	414,-	915	463,-
 <ul style="list-style-type: none"> - für Schrankbreite 150 cm 4 Leuchten - nur für 4-türige Schränke 	156,4	12,5	902	483,-	916	538,-
<ul style="list-style-type: none"> - für Schrankbreite 200 cm 4 Leuchten - für Schrankbreite 225 cm 6 Leuchten 	206,4	12,5	903	483,-	917	538,-
<ul style="list-style-type: none"> - für Schrankbreite 225 cm 6 Leuchten 	231,4	12,5	904	587,-	918	638,-
 <ul style="list-style-type: none"> - für Schrankbreite 250 cm 5 Leuchten - nur für 5-türige Schränke 	256,4	12,5	905	550,-	919	603,-
 <ul style="list-style-type: none"> - für Schrankbreite 250 cm 6 Leuchten - nur für 6-türige Schränke 	256,4	12,5	906	589,-	920	640,-
 <ul style="list-style-type: none"> - für Schrankbreite 300 cm 6 Leuchten - nur für 6-türige Schränke 	306,4	12,5	907	595,-	921	642,-
 <ul style="list-style-type: none"> - für Schrankbreite 300 cm 8 Leuchten - nur für 8-türige Schränke 	306,4	12,5	908	874,-	922	929,-
<ul style="list-style-type: none"> - für Schrankbreite 350 cm 7 Leuchten 	356,4	12,5	909	815,-	923	868,-
<p>Draufsicht Schrank inkl. PPT-Rahmen</p>  <p>Maße in cm</p>						

45

Marbella 1000.**VERKAUFSPREISLISTE****Kranzleisten
ohne Beleuchtung**

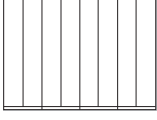
Beschreibung	Maße in cm			Art.-Nr.	EURO
	B	H	T		
 - für Schrankbreite 37,5 cm - für Schrankbreite 50 cm - für Schrankbreite 75 cm - für Schrankbreite 100 cm	37,5 50 75 100	3,2 3,2 3,2 3,2	12,5 12,5 12,5 12,5	964 926 927 928	88,- 88,- 88,- 90,-
 - für Schrankbreite 150 cm - nur für 3-türige Schränke	150	3,2	12,5	929	96,-
 - für Schrankbreite 150 cm - nur für 4-türige Schränke	150	3,2	12,5	930	96,-
- für Schrankbreite 200 cm - für Schrankbreite 225 cm	200 225	3,2 3,2	12,5 12,5	931 932	102,- 102,-
 - für Schrankbreite 250 cm - nur für 5-türige Schränke	250	3,2	12,5	933	102,-
 - für Schrankbreite 250 cm - nur für 6-türige Schränke	250	3,2	12,5	934	102,-
 - für Schrankbreite 300 cm - nur für 6-türige Schränke	300	3,2	12,5	935	104,-
 - für Schrankbreite 300 cm - nur für 8-türige Schränke	300	3,2	12,5	936	187,-
- für Schrankbreite 350 cm	350	3,2	12,5	937	96,-
Für Eckschränke:					
- für ausgebauten Eckschrank	65	3,2	12,5	940	96,-
- für begehbaren Eckschrank	114	3,2	12,5	941	96,-
- für Eckschrank 90 Grad mit Drehtüren	108	3,2	12,5	965	96,-
- für Eckschrank 90 Grad mit Falttüren	157	3,2	12,5	942	96,-
Für Abschlusschränke:					
- für Abschlusschrank links	55,5	3,2	12,5	943	88,-
- für Abschlusschrank rechts	55,5	3,2	12,5	944	88,-
- für Regalelement	40	3,2	12,5	945	86,-

Typen- und Preisliste





19.06.2023

Marbella 1000.

VERKAUFSPREISLISTE

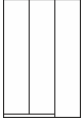
Kranzleisten

für LED-Beleuchtungen, die Beleuchtung ist nicht enthalten und muss separat bestellt werden

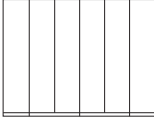
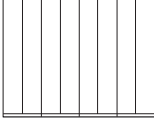
Beschreibung	Maße in cm			Art.-Nr.	EURO
	B	H	T		
 <ul style="list-style-type: none"> - für Schrankbreite 37,5 cm 1 Bohrung - für Schrankbreite 50 cm 1 Bohrung - für Schrankbreite 75 cm 2 Bohrungen - für Schrankbreite 100 cm 2 Bohrungen 	37,5	3,2	12,5	966	88,-
	50	3,2	12,5	946	88,-
	75	3,2	12,5	947	88,-
	100	3,2	12,5	948	90,-
 <ul style="list-style-type: none"> - für Schrankbreite 150 cm 3 Bohrungen - nur für 3-türige Schränke 	150	3,2	12,5	949	96,-
 <ul style="list-style-type: none"> - für Schrankbreite 150 cm 4 Bohrungen - nur für 4-türige Schränke 	150	3,2	12,5	950	96,-
<ul style="list-style-type: none"> - für Schrankbreite 200 cm 4 Bohrungen - für Schrankbreite 225 cm 6 Bohrungen 	200	3,2	12,5	951	102,-
	225	3,2	12,5	952	102,-
 <ul style="list-style-type: none"> - für Schrankbreite 250 cm 5 Bohrungen - nur für 5-türige Schränke 	250	3,2	12,5	953	102,-
 <ul style="list-style-type: none"> - für Schrankbreite 250 cm 6 Bohrungen - nur für 6-türige Schränke 	250	3,2	12,5	954	102,-
 <ul style="list-style-type: none"> - für Schrankbreite 300 cm 6 Bohrungen - nur für 6-türige Schränke 	300	3,2	12,5	955	104,-
 <ul style="list-style-type: none"> - für Schrankbreite 300 cm 8 Bohrungen - nur für 8-türige Schränke 	300	3,2	12,5	956	104,-
<ul style="list-style-type: none"> - für Schrankbreite 350 cm 7 Bohrungen 	350	3,2	12,5	957	187,-

Marbella 1000.**VERKAUFSPREISLISTE****Kranzleisten**

für LED-Beleuchtungen, die Beleuchtung ist nicht enthalten
und muss separat bestellt werden

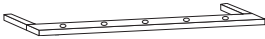
Beschreibung	Maße in cm			Art.-Nr.	EURO
	B	H	T		
 Für Eckschränke:					
- für ausgebauten Eckschrank 1 Bohrung	65	3,2	12,5	958	96,-
- für begehbaren Eckschrank 2 Bohrungen	114	3,2	12,5	959	96,-
- für Eckschrank 90 Grad mit Drehtüren 2 Bohrungen	108	3,2	12,5	967	96,-
- für Eckschrank 90 Grad mit Falttüren 4 Bohrungen	157	3,2	12,5	960	96,-
Für Abschlusschränke:					
- für Abschlussschrank links 1 Bohrung	55,5	3,2	12,5	961	88,-
- für Abschlussschrank rechts 1 Bohrung	55,5	3,2	12,5	962	88,-
- für Regalelement 1 Bohrung	40	3,2	12,5	963	86,-

Beleuchtungsset für Kranzleisten

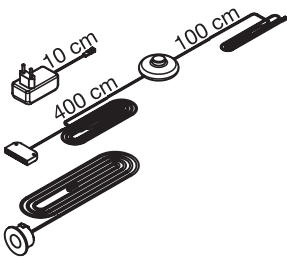
Beschreibung	Maße in cm			Art.-Nr.	EURO
	B	H	T		
LED-Beleuchtungsset bestehend aus: Fußschalter, LED Stecker EVG mit Zuleitung und LED- Spot(s)					
					
Maximaler Abstand zwischen den äußeren Leuchten:					
1 Leuchte	-			970	190,-
2 Leuchten	360 cm			971	247,-
3 Leuchten	360 cm			972	308,-
4 Leuchten	360 cm			973	367,-
5 Leuchten	500 cm			974	426,-
6 Leuchten	500 cm			975	485,-
7 Leuchten	500 cm			976	617,-
8 Leuchten	500 cm			977	679,-
9 Leuchten	680 cm			978	740,-
10 Leuchten	680 cm			979	799,-

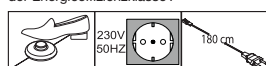

Dieses Produkt enthält Lichtquellen der Energieeffizienzklasse F



Marbella 1000.

VERKAUFSPREISLISTE

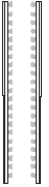
Zusatzelemente

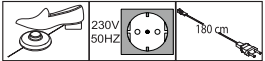
Beschreibung	Maße in cm		Höhe 220 cm		Höhe 240 cm	
	B	T	Art.-Nr.	EURO	Art.-Nr.	EURO
 <p>Seitenstollen, paarweise</p>	5	12,5	Q01	279,-	Q03	312,-
 <p>Stollenbeleuchtung</p> <p>Paar</p> <p>Ohne Dämpfung! Ohne Dämpfung!</p>  <p>Dieses Produkt enthält Lichtquellen der Energieeffizienzklasse</p> 	1,5	1	Q02	503,-	Q04	550,-

Marbella 1000.

VERKAUFSPREISLISTE



Kranzleisten für Planungsschränke, bestehend aus Grund- und Anbauelement(en) ohne Beleuchtung

Beschreibung	Maße in cm			Art.-Nr.	EURO
	B	H	T		
 <p>Kranzleiste, ohne Beleuchtung</p>	1	3,2	12,5	KR1	90,-
<p>Wichtige Hinweise zur Bestellung der Kranzleiste:</p> <p>Dieser Kranz ist ausschließlich für Planungselemente, bestehend aus Grund- und Anbauelement(en), bestellbar.</p> <p>Der Preis berechnet sich folgendermaßen: Die einzelnen Elementbreiten werden addiert und folglich ergibt sich die Gesamtlänge des Kranzes. Diese wird auf volle Meter aufgerundet und mit dem Preis der Artikelnummer KR1 multipliziert.</p> <p>Achtung: Die Artikelnummer KR1 muss, unabhängig von der Länge des Kranzes, nur 1 x bestellt werden!</p> <p>Hinweis: Die Kranzleisten bei Planungsschränken werden bis zu einer Länge von max. 300 cm durchgängig geliefert!</p> <p>Hinweis: Bei einer Kombination aus einem Planungsschrank und einem Regalelement wird die Kranzleiste über die Art.-Nr. KR1 oder KR2 gesteuert!</p>					Preis pro laufendem Meter

Bestellbeispiel:

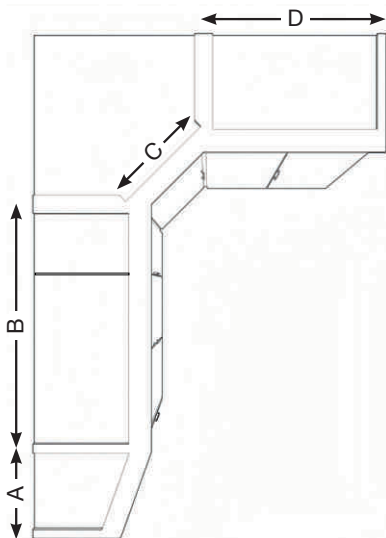



Element	Bezeichnung	Artikelnummer Kranz
A	Abschlusschrank links	943
B	Planungsschrank, bestehend aus: 100cm-Grundelement 37,5cm-Anbauelement = Gesamtbreite 137,5cm	KR1 Preis = 2 x KR1 (137,5cm wird aufgerundet auf 2m)
C	Ausgebauter Eckschrank	940
D	100cm- Drehtürenschränk	928

Marbella 1000. VERKAUFSPREISLISTE

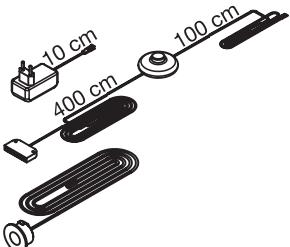

Kranzleisten für Planungsschränke, bestehend aus Grund- und Anbauelement(en) mit Beleuchtung

Beschreibung	Maße in cm			Art.-Nr.	EURO																																																																						
	B	H	T																																																																								
 <p>Kranzleiste, für LED-Beleuchtungen, die Beleuchtung ist nicht enthalten und muss separat bestellt werden</p> <p>Wichtige Hinweise zur Bestellung der Kranzleiste:</p> <p>Dieser Kranz ist ausschließlich für Planungselemente, bestehend aus Grund- und Anbauelement(en), bestellbar.</p> <p>Der Preis berechnet sich folgendermaßen: Die einzelnen Elementbreiten werden addiert und folglich ergibt sich die Gesamtlänge des Kranzes. Diese wird auf volle Meter aufgerundet und mit dem Preis der Artikelnummer KR2 multipliziert.</p> <p>Achtung: Die Artikelnummer KR2 muss, unabhängig von der Länge des Kranzes, nur 1 x bestellt werden!</p>	1	3,2	12,5	KR2	90,-																																																																						
					Preis pro laufendem Meter																																																																						
<p>LED-Beleuchtungsset bestehend aus: Fußschalter, LED Stecker EVG mit Zuleitung und LED- Spot(s)</p>  <p>Maximaler Abstand zwischen den äußeren Leuchten:</p> <table border="1"> <tr><td>1 Leuchte</td><td>-</td><td>1</td><td>1</td><td>1</td><td>970</td><td>190,-</td></tr> <tr><td>2 Leuchten</td><td>360 cm</td><td>1</td><td>1</td><td>1</td><td>971</td><td>247,-</td></tr> <tr><td>3 Leuchten</td><td>360 cm</td><td>1</td><td>1</td><td>1</td><td>972</td><td>308,-</td></tr> <tr><td>4 Leuchten</td><td>360 cm</td><td>1</td><td>1</td><td>1</td><td>973</td><td>367,-</td></tr> <tr><td>5 Leuchten</td><td>500 cm</td><td>1</td><td>1</td><td>1</td><td>974</td><td>426,-</td></tr> <tr><td>6 Leuchten</td><td>500 cm</td><td>1</td><td>1</td><td>1</td><td>975</td><td>485,-</td></tr> <tr><td>7 Leuchten</td><td>500 cm</td><td>1</td><td>1</td><td>1</td><td>976</td><td>617,-</td></tr> <tr><td>8 Leuchten</td><td>500 cm</td><td>1</td><td>1</td><td>1</td><td>977</td><td>679,-</td></tr> <tr><td>9 Leuchten</td><td>680 cm</td><td>1</td><td>1</td><td>1</td><td>978</td><td>740,-</td></tr> <tr><td>10 Leuchten</td><td>680 cm</td><td>1</td><td>1</td><td>1</td><td>979</td><td>799,-</td></tr> </table> <p>Dieses Produkt enthält Lichtquellen der Energieeffizienzklasse F</p> 	1 Leuchte	-	1	1	1	970	190,-	2 Leuchten	360 cm	1	1	1	971	247,-	3 Leuchten	360 cm	1	1	1	972	308,-	4 Leuchten	360 cm	1	1	1	973	367,-	5 Leuchten	500 cm	1	1	1	974	426,-	6 Leuchten	500 cm	1	1	1	975	485,-	7 Leuchten	500 cm	1	1	1	976	617,-	8 Leuchten	500 cm	1	1	1	977	679,-	9 Leuchten	680 cm	1	1	1	978	740,-	10 Leuchten	680 cm	1	1	1	979	799,-					
1 Leuchte	-	1	1	1	970	190,-																																																																					
2 Leuchten	360 cm	1	1	1	971	247,-																																																																					
3 Leuchten	360 cm	1	1	1	972	308,-																																																																					
4 Leuchten	360 cm	1	1	1	973	367,-																																																																					
5 Leuchten	500 cm	1	1	1	974	426,-																																																																					
6 Leuchten	500 cm	1	1	1	975	485,-																																																																					
7 Leuchten	500 cm	1	1	1	976	617,-																																																																					
8 Leuchten	500 cm	1	1	1	977	679,-																																																																					
9 Leuchten	680 cm	1	1	1	978	740,-																																																																					
10 Leuchten	680 cm	1	1	1	979	799,-																																																																					
 <p>Pro Tür ist je eine Leuchte vorgesehen. Bitte die entsprechende Artikelnummer angeben!</p>																																																																											

Marbella 1000. Drehtürenschränke.

Maßanfertigungen - Möglichkeiten bei Marbella 1000 Drehtürenschränke.

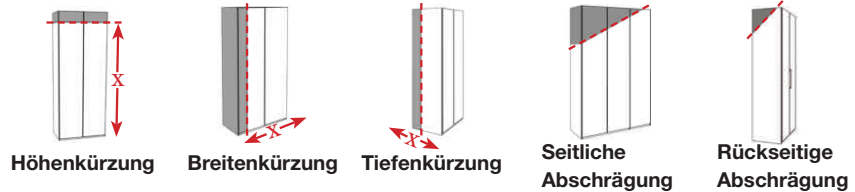

Schränkelemente	Höhenkürzung	Breitenkürzung	Tiefenkürzung	Seitliche Abschrägung	Rückseitige Abschrägung
Breite 37,5 cm ohne Auszüge	●	●	●		●
Breite 50 cm ohne Auszüge	●	●	●	● im Raster von 50-250 cm	●
Breite 50 cm 3 Auszüge	●				●
Breite 75 cm ohne Auszüge	●	●	●		●
Breite 75 cm 3 Auszüge	●				●
Breite 100 cm ohne Auszüge	●	●	●		●
Breite 100 cm 3 Auszüge	●				●
Regalelemente Tiefe 36 cm	●				
Abschlusschränke	●				
Vollausgebauter Eckschrank	●		●		
Begehbarer Eckschrank	●				
Eckschrank über 90 Grad mit Drehtüren	●				
Eckschrank über 90 Grad mit Falttüren	●				

Marbella 1000.

VERKAUFSPREISLISTE

Maßanfertigungen - Bestellbeispiele

Bestellbeispiel für eine Höhenkürzung

Drehtürenschränk B 300 cm, H 216 cm
Front Glas Kieselgrau

Höhenkürzung auf 200 cm

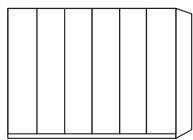

Einzelschränk

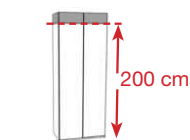

Höhenkürzung

=

1 x Art-Nr. 642

Drehtürenschränk B 300 cm, H 216 cm

Front Glas Kieselgrau

6 x Art-Nr. HK2

Aufpreis je Tür in Glas-Ausführung / Spiegel

Bestellbeispiel für eine symmetrische Breitenkürzung

Drehtürenschränk B 100 cm, H 216 cm, mit Kranzleiste
Front im Korpus-Farbton

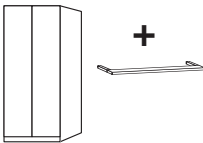

Einzelschränk

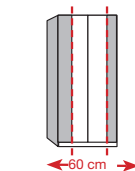

Breitenkürzung

=

1 x Art-Nr. 348

Drehtürenschränk B 100 cm, H 216 cm

Front im Korpus-Farbton

1 x Art.-Nr. 928 Kranzleiste B 100 cm

1 x Art-Nr. BL1 Breitenkürzung LINKS außen
je Tür im Korpus-Farbton

1 x Art-Nr. BR1 Breitenkürzung RECHTS außen
je Tür im Korpus-Farbton

1 x Art-Nr. BK3 für Kürzungen von Kranzleisten
ohne Beleuchtung

Bestellbeispiel für eine Tiefenkürzung

Drehtürenschränk B 100 cm, H 216 cm, Tiefe 58 cm
Front im Korpus-Farbton

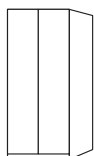

Einzelschränk



Tiefenkürzung

=

1 x Art-Nr. 348

Drehtürenschränk B 100 cm, H 216 cm

Front im Korpus-Farbton

2 x Art-Nr. TK1 Tiefenkürzung je Schrank-Element
(siehe Tabelle Korpusbreiten)

Marbella 1000.

VERKAUFSPREISLISTE

Maßanfertigungen - Bestellbeispiele

Bestellbeispiel für eine rückseitige Abschrägung

Drehtürenschränk B 250 cm, H 216 cm
Front Glas weiß

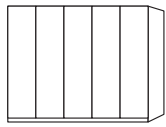

Einzelschränk



Rückseitige Abschrägung

1 x Art.-Nr. 576

Drehtürenschränk B 250 cm, H 216 cm
Front Korpus-Farbtön

2 x Art.-Nr. D54 + 1x Art.-Nr. D52

Aufpreis je Schrank-Element
(B 250 cm = 2 x 100 cm, 1x 50 cm)

1 x VB1 Verblendungsmaterial im Korpus-Farbtön
(Oberboden wird durch die Abschrägung und Höhenkürzung sichtbar)

Bestellbeispiel 1 für seitliche Abschrägung (nur RECHTS)

Drehtürenschränk B 300 cm, H 236 cm, mit Kranzleiste
Front Glas weiß

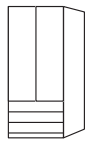

+

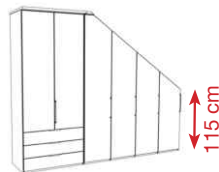
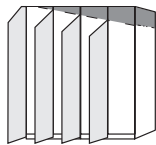

1 x Art.-Nr. 386

Funktions-Drehtürenschränk B 100 cm, H 236 cm
3 Auszüge, **Front Glas weiß**

1 x Art.-Nr. 928 Kranzleiste B 100 cm

1 x Art.-Nr. D42

Dachschrängenschränk B 200 cm, 4-türig,
Abschrägung RECHTS, **Front Glas weiß**

1 x Art.-Nr. 926 Kranzleiste B 50 cm*
Kranzleiste zum bauseitigen Anpassen B 50 cm*

Bestellbeispiel 2 für seitliche Abschrägung (BEIDSEITIG)

Drehtürenschränk B 390 cm, H 236 cm, mit Kranzleiste
Front Glas Champagner

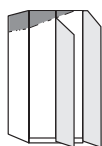

+

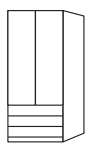

+



+



+

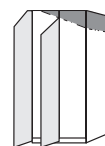

+



+



+



+



1 x Art.-Nr. D09

Dachschrängenschränk B 100 cm, H 236 cm,
Abschrägung LINKS

1 x Art.-Nr. 926

Kranzleiste zum bauseitigen Anpassen B 50 cm*

1 x Art.-Nr. 390

Funktions-Drehtürenschränk B 100 cm, H 236 cm

1 x Art.-Nr. 928

Kranzleiste B 100 cm

1 x Art.-Nr. 841

Regalelement B 40 cm, H 236 cm

1 x Art.-Nr. 945

Kranzleiste für Regalelement B 40 cm

1 x Art.-Nr. 226

Drehtürenschränk B 50 cm, H 236 cm

1 x Art.-Nr. 926

Kranzleiste B 50 cm

1 x Art.-Nr. D34

Dachschrängenschränk B 100 cm, H 236 cm,
Abschrägung RECHTS

1 x Art.-Nr. 926

Kranzleiste zum bauseitigen Anpassen B 50 cm*

* Breite muss vor Ort angepasst werden!

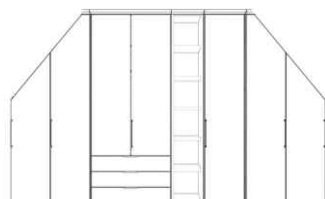

Marbella 1000.

Maßanfertigungen - Aufpreise bei Marbella 1000 Drehtürenschränke.

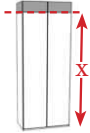













Höhenkürzung

Höhenkürzung (im Raster von 1,6 cm) - verbleibende Mindesthöhe 70 cm

Wird der Oberboden durch die Höhenkürzung sichtbar, ist es sinnvoll, Verblendungsmaterial mitzubestellen.



ACHTUNG - Keine Höhenkürzung bei Passepartout-Rahmen in Verbindung mit umlaufender LED-Beleuchtung!

Schränkelemente	Aufpreis	Art.-Nr.	EURO
 Breite 37,5 cm ohne Auszüge	- je Tür im Korpus-Farbton - je Tür in Glas-Ausführung / Spiegel	HK1 HK2	240,- 287,-
 Breite 50 cm ohne Auszüge	- je Tür im Korpus-Farbton - je Tür in Glas-Ausführung / Spiegel - für Passepartout-Rahmen	HK1 HK2 HK3	240,- 287,- 94,-
 Breite 50 cm 3 Auszüge	- je Tür im Korpus-Farbton - je Tür in Glas-Ausführung / Spiegel - für Passepartout-Rahmen	HK1 HK2 HK3	240,- 287,- 94,-
 Breite 75 cm ohne Auszüge	- je Tür im Korpus-Farbton - je Tür in Glas-Ausführung / Spiegel - für Passepartout-Rahmen	HK1 HK2 HK3	240,- 287,- 94,-
 Breite 75 cm 3 Auszüge	- je Tür im Korpus-Farbton - je Tür in Glas-Ausführung / Spiegel - für Passepartout-Rahmen	HK1 HK2 HK3	240,- 287,- 94,-
 Breite 100 cm ohne Auszüge	- je Tür im Korpus-Farbton - je Tür in Glas-Ausführung / Spiegel - für Passepartout-Rahmen	HK1 HK2 HK3	240,- 287,- 94,-
 Breite 100 cm 3 Auszüge	- je Tür im Korpus-Farbton - je Tür in Glas-Ausführung / Spiegel - für Passepartout-Rahmen	HK1 HK2 HK3	240,- 287,- 94,-
 Regalelemente Tiefe 36 cm	- je Regalelement	HK4	240,-
 Abschluss-schranke	- je Tür im Korpus-Farbton - je Tür in Glas-Ausführung / Spiegel	HK1 HK2	240,- 287,-
 Vollausgebauter Eck-schrank	- je Tür im Korpus-Farbton - je Tür in Glas-Ausführung / Spiegel	HK1 HK2	240,- 287,-
 Begehbarer Eck-schrank	- je Tür im Korpus-Farbton - je Tür in Glas-Ausführung / Spiegel	HK1 HK2	240,- 287,-
 Eck-schrank über 90 Grad mit Drehtüren	- je Tür im Korpus-Farbton - je Tür in Glas-Ausführung / Spiegel	HK1 HK2	240,- 287,-
 Eck-schrank über 90 Grad mit Falttüren	- je Tür im Korpus-Farbton - je Tür in Glas-Ausführung / Spiegel	HK1 HK2	240,- 287,-

Marbella 1000.

Maßanfertigungen - Aufpreise bei Marbella 1000 Drehtürenschränke.

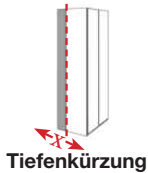

Tiefenkürzung - auf eine minimale Tiefe von 35 cm

ACHTUNG - Eine erhöhte Reduzierung der Tiefe beeinträchtigt u. U. die Funktion der Kleiderstange. In diesem Fall ist eine ausziehbare Kleiderstange empfehlenswert (siehe Schrank-Zubehör).

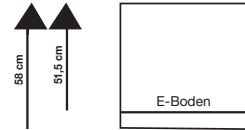

Schränkelemente	Aufpreis	Art.-Nr.	EURO
Breite 37,5 cm ohne Auszüge	- je Schrank-Element (siehe Tabelle Korpusbreiten) - für Kürzungen zusätzlicher Einlegeböden - für Kürzung von Kranzleisten-Typen (Rückläufer)	TK1 TK2 TK3	312,- 45,- 45,-
Breite 50 cm ohne Auszüge	- je Schrank-Element (siehe Tabelle Korpusbreiten) - für Kürzungen zusätzlicher Einlegeböden - für Kürzung von Kranzleisten-Typen (Rückläufer)	TK1 TK2 TK3	312,- 45,- 45,-
Breite 50 cm 3 Auszüge			
Breite 75 cm ohne Auszüge	- je Schrank-Element (siehe Tabelle Korpusbreiten) - für Kürzungen zusätzlicher Einlegeböden - für Kürzung von Kranzleisten-Typen (Rückläufer)	TK1 TK2 TK3	312,- 45,- 45,-
Breite 75 cm 3 Auszüge			
Breite 100 cm ohne Auszüge	- je Schrank-Element (siehe Tabelle Korpusbreiten) - für Kürzung zusätzlicher Einlegeböden - für Kürzung von Kranzleisten-Typen (Rückläufer)	TK1 TK2 TK3	312,- 45,- 45,-
Breite 100 cm 3 Auszüge			
Regalelemente Tiefe 36 cm			
Abschlusschränke			
Vollausgebauter Eckschrank	- je Eckschrank - für Kürzungen zusätzlicher Einlegeböden - für Kürzung von Kranzleisten-Typen (Rückläufer)	TK1 TK2 TK3	312,- 45,- 45,-
Begehbarer Eckschrank			
Eckschrank über 90 Grad mit Drehtüren			
Eckschrank über 90 Grad mit Falttüren			

Marbella 1000.

Maßanfertigungen - Aufpreise bei Marbella 1000 Drehtürenschränke.

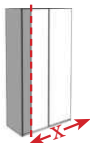

Breitenkürzung

Breitenkürzung - verbleibende Mindestbreite 20 cm

Die Kürzung erfolgt wahlweise an der linken und/oder rechten äußeren Tür.

Für eine symmetrische Kürzung bitte Breitenkürzung LINKS und RECHTS außen bestellen.



ACHTUNG - Bei der Breitenkürzung **LINKS** entfällt die linke Softkante der Front, bei der Breitenkürzung **RECHTS** entfällt die rechte Softkante der Front.

Schränkelemente	Aufpreis	Art.-Nr.	EURO
<p>Breite 37,5 cm ohne Auszüge</p>	<p>Breitenkürzung Tür LINKS angeschlagen: - je Tür im Korpus-Farbtone - je Tür in Glas-Ausführung / Spiegel</p> <p>Breitenkürzung Tür RECHTS angeschlagen: - je Tür im Korpus-Farbtone - je Tür in Glas-Ausführung / Spiegel</p> <p>- für Kürzungen zusätzlicher Einlegeböden - für Kürzungen von Kranzleisten ohne Beleuchtung</p>	<p>BL1 BL2 BR1 BR2 BK1 BK3</p>	<p>263,- 432,- 263,- 432,- 45,- 45,-</p>
<p>Breite 50 cm ohne Auszüge</p>	<p>Breitenkürzung Tür LINKS angeschlagen: - je Tür im Korpus-Farbtone - je Tür in Glas-Ausführung / Spiegel</p> <p>Breitenkürzung Tür RECHTS angeschlagen: - je Tür im Korpus-Farbtone - je Tür in Glas-Ausführung / Spiegel</p> <p>- für Kürzungen zusätzlicher Einlegeböden - für Kürzungen von Passepartout-Rahmen ohne Bel. - für Kürzungen von Kranzleisten ohne Beleuchtung</p>	<p>BL1 BL2 BR1 BR2 BK1 BK2 BK3</p>	<p>263,- 432,- 263,- 432,- 45,- 45,- 45,-</p>
<p>Breite 75 cm ohne Auszüge</p>	<p>Breitenkürzung LINKS außen: - je Tür im Korpus-Farbtone - je Tür in Glas-Ausführung / Spiegel</p> <p>Breitenkürzung RECHTS außen: - je Tür im Korpus-Farbtone - je Tür in Glas-Ausführung / Spiegel</p> <p>- für Kürzungen zusätzlicher Einlegeböden - für Kürzungen von Passepartout-Rahmen ohne Bel. - für Kürzungen von Kranzleisten ohne Beleuchtung</p>	<p>BL1 BL2 BR1 BR2 BK1 BK2 BK3</p>	<p>263,- 432,- 263,- 432,- 45,- 45,- 45,-</p>
<p>Breite 100 cm ohne Auszüge</p>	<p>Breitenkürzung LINKS außen: - je Tür im Korpus-Farbtone - je Tür in Glas-Ausführung / Spiegel</p> <p>Breitenkürzung RECHTS außen: - je Tür im Korpus-Farbtone - je Tür in Glas-Ausführung / Spiegel</p> <p>- für Kürzungen zusätzlicher Einlegeböden - für Kürzungen von Passepartout-Rahmen ohne Bel. - für Kürzungen von Kranzleisten ohne Beleuchtung</p>	<p>BL1 BL2 BR1 BR2 BK1 BK2 BK3</p>	<p>263,- 432,- 263,- 432,- 45,- 45,- 45,-</p>

Marbella 1000.

Maßanfertigungen - Aufpreise bei Marbella 1000 Drehtürenschränke.

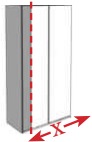

Breitenkürzung

Breitenkürzung - verbleibende Mindestbreite 20 cm

Die Kürzung erfolgt wahlweise an der linken und/oder rechten äußeren Tür.

Für eine symmetrische Kürzung bitte Breitenkürzung LINKS und RECHTS außen bestellen.



ACHTUNG - Bei der Breitenkürzung **LINKS** entfällt die linke Softkante der Front, bei der Breitenkürzung **RECHTS** entfällt die rechte Softkante der Front.

<p>Breite 200 cm ohne Auszüge</p>	<p>Breitenkürzung LINKS außen:</p> <ul style="list-style-type: none"> - je Tür im Korpus-Farbton - je Tür in Glas-Ausführung / Spiegel <p>Breitenkürzung RECHTS außen:</p> <ul style="list-style-type: none"> - je Tür im Korpus-Farbton - je Tür in Glas-Ausführung / Spiegel <ul style="list-style-type: none"> - für Kürzungen zusätzlicher Einlegeböden - für Kürzungen von Passepartout-Rahmen ohne Bel. - für Kürzungen von Kranzleisten ohne Beleuchtung 	<p>BL1</p> <p>BL2</p> <p>BR1</p> <p>BR2</p> <p>BK1</p> <p>BK2</p> <p>BK3</p>	<p>263,-</p> <p>432,-</p> <p>263,-</p> <p>432,-</p> <p>45,-</p> <p>45,-</p> <p>45,-</p>
<p>Breite 250 cm ohne Auszüge</p>	<p>Breitenkürzung LINKS außen:</p> <ul style="list-style-type: none"> - je Tür im Korpus-Farbton - je Tür in Glas-Ausführung / Spiegel <p>Breitenkürzung RECHTS außen:</p> <ul style="list-style-type: none"> - je Tür im Korpus-Farbton - je Tür in Glas-Ausführung / Spiegel <ul style="list-style-type: none"> - für Kürzungen zusätzlicher Einlegeböden - für Kürzungen von Passepartout-Rahmen ohne Bel. - für Kürzungen von Kranzleisten ohne Beleuchtung 	<p>BL1</p> <p>BL2</p> <p>BR1</p> <p>BR2</p> <p>BK1</p> <p>BK2</p> <p>BK3</p>	<p>263,-</p> <p>432,-</p> <p>263,-</p> <p>432,-</p> <p>45,-</p> <p>45,-</p> <p>45,-</p>
<p>Breite 300 cm ohne Auszüge</p>	<p>Breitenkürzung LINKS außen:</p> <ul style="list-style-type: none"> - je Tür im Korpus-Farbton - je Tür in Glas-Ausführung / Spiegel <p>Breitenkürzung RECHTS außen:</p> <ul style="list-style-type: none"> - je Tür im Korpus-Farbton - je Tür in Glas-Ausführung / Spiegel <ul style="list-style-type: none"> - für Kürzungen zusätzlicher Einlegeböden - für Kürzungen von Passepartout-Rahmen ohne Bel. - für Kürzungen von Kranzleisten ohne Beleuchtung 	<p>BL1</p> <p>BL2</p> <p>BR1</p> <p>BR2</p> <p>BK1</p> <p>BK2</p> <p>BK3</p>	<p>263,-</p> <p>432,-</p> <p>263,-</p> <p>432,-</p> <p>45,-</p> <p>45,-</p> <p>45,-</p>

Marbella 1000.

Maßanfertigungen - Aufpreise bei Marbella 1000 Drehtürenschränke.



Rückseitige Abschrägung inkl. Höhenkürzung (im Raster von 1,6 cm)

Der Oberboden wird durch die Abschrägung und Höhenkürzung sichtbar in diesem Fall ist Verblendungsmaterial erforderlich (siehe Verblendungsmaterial).

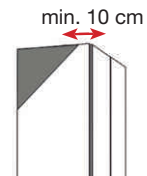

⚠ ACHTUNG - Nicht in Verbindung mit Dachschrägenschränken!

Schränkelemente	Aufpreis	Art.-Nr.	EURO
Breite 37,5 cm ohne Auszüge	- je Schrank-Element	D51	552,-
Breite 50 cm ohne Auszüge	- je Schrank-Element	D52	552,-
Breite 50 cm 3 Auszüge	- je Schrank-Element	D52	552,-
Breite 75 cm ohne Auszüge	- je Schrank-Element	D53	552,-
Breite 75 cm 3 Auszüge	- je Schrank-Element	D53	552,-
Breite 100 cm ohne Auszüge	- je Schrank-Element	D54	552,-
Breite 100 cm 3 Auszüge	- je Schrank-Element	D54	552,-
Regalelemente Tiefe 36 cm			
Abschlusschranke			
Vollausgebauter Eckschrank			
Begehbbarer Eckschrank			
Eckschrank über 90 Grad mit Drehtüren			
Eckschrank über 90 Grad mit Falttüren			

Marbella 1000.

Maßanfertigungen - Dachschrägenschrank mit 2 Außenseiten.

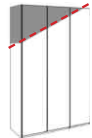

Seitliche
Abschrägung

Seitliche Abschrägung inkl. Höhenkürzung
Die Abschrägung wird zur Decke um 4 cm verblendet.
 Blende an der niedrigen Seite zur Wand zwischen 4 - 15 cm.
Die Blende wird im Korpus-Farbton geliefert.
 Kranzleiste zum bauseitigen Anpassen auf Seite 62.

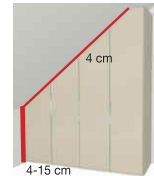

⚠ ACHTUNG - Nicht in Verbindung mit Tiefen- und Breitenkürzungen!

Schränkelemente	Abschrägung LINKS -> Türanschlag RECHTS	Art.-Nr.	EURO
<p>Breite 50 cm ohne Auszüge</p>	1-türig - Front im Korpus-Farbton 1-türig - Front in weiß 1-türig - Front in Kieselgrau-Dekor 1-türig - Front in Champagner-Dekor 1-türig - Front Glas weiß 1-türig - Front Glas Kieselgrau 1-türig - Front Glas Champagner 1-türig - Front Kristallspiegel	D01 D55 D56 D57 D02 D03 D04 D05	730,- 730,- 730,- 730,- 874,- 874,- 874,- 874,-
<p>Breite 100 cm ohne Auszüge</p>	2-türig - Front im Korpus-Farbton 2-türig - Front in weiß 2-türig - Front in Kieselgrau-Dekor 2-türig - Front in Champagner-Dekor 2-türig - Front Glas weiß 2-türig - Front Glas Kieselgrau 2-türig - Front Glas Champagner 2-türig - Front Kristallspiegel	D06 D58 D59 D60 D07 D08 D09 D10	1298,- 1298,- 1298,- 1298,- 1587,- 1587,- 1587,- 1587,-
<p>Breite 150 cm ohne Auszüge</p>	3-türig - Front im Korpus-Farbton 3-türig - Front in weiß 3-türig - Front in Kieselgrau-Dekor 3-türig - Front in Champagner-Dekor 3-türig - Front Glas weiß 3-türig - Front Glas Kieselgrau 3-türig - Front Glas Champagner 3-türig - Front Kristallspiegel	D11 D61 D62 D63 D12 D13 D14 D15	1981,- 1981,- 1981,- 1981,- 2409,- 2409,- 2409,- 2409,-
<p>Breite 200 cm ohne Auszüge</p>	4-türig - Front im Korpus-Farbton 4-türig - Front in weiß 4-türig - Front in Kieselgrau-Dekor 4-türig - Front in Champagner-Dekor 4-türig - Front Glas weiß 4-türig - Front Glas Kieselgrau 4-türig - Front Glas Champagner 4-türig - Front Kristallspiegel	D16 D64 D65 D66 D17 D18 D19 D20	2551,- 2551,- 2551,- 2551,- 3122,- 3122,- 3122,- 3122,-
<p>Breite 250 cm ohne Auszüge</p>	5-türig - Front im Korpus-Farbton 5-türig - Front in weiß 5-türig - Front in Kieselgrau-Dekor 5-türig - Front in Champagner-Dekor 5-türig - Front Glas weiß 5-türig - Front Glas Kieselgrau 5-türig - Front Glas Champagner 5-türig - Front Kristallspiegel	D21 D67 D68 D69 D22 D23 D24 D25	3203,- 3203,- 3203,- 3203,- 3921,- 3921,- 3921,- 3921,-

60

Alle Preise sind Unverbindliche Preisempfehlungen, ohne Lieferung und Montage, in Euro einschließlich der jeweils gültigen Mehrwertsteuer. Abweichungen in Struktur, Farbe, Form, Abmessungen, Gewicht sowie technische Änderungen gegenüber den Abbildungen und textlichen Angaben sind möglich und bleiben vorbehalten, soweit diese in der Natur der verwendeten Materialien liegen und handelsüblich sind.

Marbella 1000.

Maßanfertigungen - Dachschrägenschrank mit 2 Außenseiten.

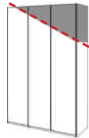

Seitliche Abschrägung



Seitliche Abschrägung inkl. Höhenkürzung
Die Abschrägung wird zur Decke um 4 cm verblendet.
 Blende an der niedrigen Seite zur Wand zwischen 4 - 15 cm.
Die Blende wird im Korpus-Farbtone geliefert.
Kranzleiste zum bauseitigen Anpassen auf Seite 62.



⚠ ACHTUNG - Nicht in Verbindung mit Tiefen- und Breitenkürzungen!

Schränkelemente	Abschrägung RECHTS -> Türanschlag LINKS	Art.-Nr.	EURO	
<p>Breite 50 cm ohne Auszüge</p>	1-türig - Front im Korpus-Farbtone	D26	730,-	
	1-türig - Front in weiß	D70	730,-	
	1-türig - Front in Kieselgrau-Dekor	D71	730,-	
	1-türig - Front in Champagner-Dekor	D72	730,-	
	1-türig - Front Glas weiß	D27	874,-	
	1-türig - Front Glas Kieselgrau	D28	874,-	
	1-türig - Front Glas Champagner	D29	874,-	
	1-türig - Front Kristallspiegel	D30	874,-	
	<p>Breite 100 cm ohne Auszüge</p>	2-türig - Front im Korpus-Farbtone	D31	1298,-
		2-türig - Front in weiß	D73	1298,-
2-türig - Front in Kieselgrau-Dekor		D74	1298,-	
2-türig - Front in Champagner-Dekor		D75	1298,-	
2-türig - Front Glas weiß		D32	1587,-	
2-türig - Front Glas Kieselgrau		D33	1587,-	
2-türig - Front Glas Champagner		D34	1587,-	
2-türig - Front Kristallspiegel		D35	1587,-	
<p>Breite 150 cm ohne Auszüge</p>		3-türig - Front im Korpus-Farbtone	D36	1981,-
		3-türig - Front in weiß	D76	1981,-
	3-türig - Front in Kieselgrau-Dekor	D77	1981,-	
	3-türig - Front in Champagner-Dekor	D78	1981,-	
	3-türig - Front Glas weiß	D37	2409,-	
	3-türig - Front Glas Kieselgrau	D38	2409,-	
	3-türig - Front Glas Champagner	D39	2409,-	
	3-türig - Front Kristallspiegel	D40	2409,-	
	<p>Breite 200 cm ohne Auszüge</p>	4-türig - Front im Korpus-Farbtone	D41	2551,-
		4-türig - Front in weiß	D79	2551,-
4-türig - Front in Kieselgrau-Dekor		D80	2551,-	
4-türig - Front in Champagner-Dekor		D81	2551,-	
4-türig - Front Glas weiß		D42	3122,-	
4-türig - Front Glas Kieselgrau		D43	3122,-	
4-türig - Front Glas Champagner		D44	3122,-	
4-türig - Front Kristallspiegel		D45	3122,-	
<p>Breite 250 cm ohne Auszüge</p>		5-türig - Front im Korpus-Farbtone	D46	3203,-
		5-türig - Front in weiß	D82	3203,-
	5-türig - Front in Kieselgrau-Dekor	D83	3203,-	
	5-türig - Front in Champagner-Dekor	D84	3203,-	
	5-türig - Front Glas weiß	D47	3921,-	
	5-türig - Front Glas Kieselgrau	D48	3921,-	
	5-türig - Front Glas Champagner	D49	3921,-	
	5-türig - Front Kristallspiegel	D50	3921,-	









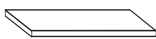
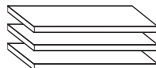

Marbella 1000.**VERKAUFSPREISLISTE****Maßanfertigungen - Zubehör**

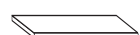
Beschreibung	Maße in cm			Art.-Nr.	EURO
	B	H	T		
				VB1	167,-
				VB2	190,-
				VB3	45,-
					
Kranzleiste, ohne Beleuchtung zum bauseitigen Anpassen - für Dachschrägenschrank	1	1	1	926	88,-

Marbella 1000. VERKAUFSPREISLISTE



Schrank-Zubehör

Innenausführung: Streifendekor silber-grau

	Beschreibung	Maße in cm			Art.-Nr.	EURO
		B	H	T		
	1 Einlegeboden - für Fachbreite 34,5 cm 1 Stück - für Fachbreite 47,5 cm 1 Stück - für Fachbreite 72,2 cm 1 Stück - für Fachbreite 96,4 cm 1 Stück	34,5 47,5 72,2 96,4	2,2 2,2 2,2 2,2	51,5 51,5 51,5 51,5	026 028 036 030	57,- 57,- 61,- 61,-
	3 Einlegeböden - für Fachbreite 34,5 cm 3 Stück - für Fachbreite 47,5 cm 3 Stück - für Fachbreite 72,2 cm 3 Stück - für Fachbreite 96,4 cm 3 Stück	34,5 47,5 72,2 96,4	2,2 2,2 2,2 2,2	51,5 51,5 51,5 51,5	027 029 038 031	126,- 126,- 143,- 143,-
	1 Einlegeboden für Abschlusschrank, abgeschrägt Nicht in Verbindung mit LED-Lichtblende verwendbar!	43	2,2	51,5	075	90,-
	1 Einlegeboden für vollausgebauten Eckschrank Nicht in Verbindung mit LED-Lichtblende verwendbar!	88	2,2	88	073	112,-
	1 Einlegeboden für begehbaren Eckschrank	72,2	2,2	51,5	074	61,-
	1 Einlegeboden für 90 Grad Eckschrank mit 2 Drehtüren Nicht in Verbindung mit LED-Lichtblende verwendbar!	104,4	2,2	104,4	077	153,-
	1 Einlegeboden für 90 Grad Panorama- Eckschrank mit Falttüren	152,4	2,2	152,4	078	173,-
	Kleiderstange - für Fachbreite 34,5 cm - für Fachbreite 47,5 cm - für Fachbreite 72,2 cm - für Fachbreite 96,4 cm	34,5 47,5 72,2 96,4	3 3 3 3	2 2 2 2	048 049 052 050	43,- 43,- 43,- 43,-
	1 Kleiderstange für vollausgebauten Eckschrank  Nur zur Montage unter einem E-Boden!	95,8	3	2	082	55,-
	1 Kleiderstange für 90 Grad Eckschrank mit 2 Drehtüren  Nur zur Montage unter einem E-Boden!	71,6	3	2	083	55,-
	1 Kleiderstange für Panorama-Eckschrank über 90 Grad mit Falttüren	153	3	2	084	69,-

Marbella 1000.**VERKAUFSPREISLISTE****Schrank-Zubehör**

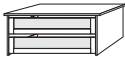
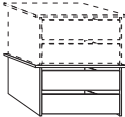
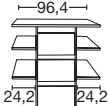
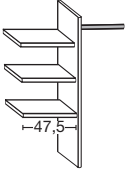
Innenausführung: Streifendekor silber-grau





	Beschreibung	Maße in cm			Art.-Nr.	EURO
		B	H	T		
	Schubkasten-Einsatz mit 2 Auszügen mit Kugelauszug und GLASfront für Drehtüren- und Schwebetürenschränke - für Fachbreite 72,2 cm - für Fachbreite 96,4 cm	72,2 96,4	41 41	52 52	069 070	351,- 375,-
	Schubkasten-Einsatz mit 2 Auszügen mit Selbsteinzug und HOLZfront für Drehtüren- und Schwebetürenschränke, stapelbar und auf beliebiger Höhe einbaubar - für Fachbreite 72,2 cm - für Fachbreite 96,4 cm	72,2 96,4	41 41	44 44	071 072	351,- 375,-
 Art.-Nr. 064	Schubkasten-Einsatz mit 3 Auszügen mit Selbsteinzug und HOLZfront - für Fachbreite 96,4 cm	96,3	89	51,5	064	507,-
	Wäscheboden-Einsatz, bestehend aus: 3 Einlegeböden, 1 Kleiderstange, 1 Mittelseite - für Fachbreite 72,2 cm - für Fachbreite 96,4 cm	72,2 96,4	137 137	51,5 51,5	025 066	194,- 194,-
	Beidseitig (links- oder rechtsseitig) verwendbar! Nur auf Sockelböden stellbar!					

Marbella 1000.

VERKAUFSPREISLISTE

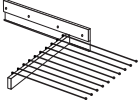
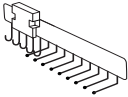
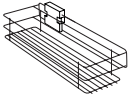
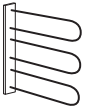
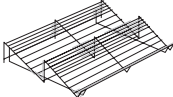

Schrank-Zubehör

Innenausführung: Streifendekor silber-grau

Beschreibung	Maße in cm			Art.-Nr.	EURO
	B	H	T		
 <p>LED-Lichtblende für Einlegeböden</p> <ul style="list-style-type: none"> - für Fachbreite 47,5 cm 1 Stück - für Fachbreite 72,2 cm 1 Stück - für Fachbreite 96,4 cm 1 Stück - für Fachbreite 47,5 cm 2 Stück - für Fachbreite 72,2 cm 2 Stück - für Fachbreite 96,4 cm 2 Stück - für Fachbreite 47,5 cm 3 Stück - für Fachbreite 72,2 cm 3 Stück - für Fachbreite 96,4 cm 3 Stück <p><small>Dieses Produkt enthält eine Lichtquelle der Energieeffizienzklasse F</small></p> <p> Nicht für begehbare Eckschränke verwendbar!</p>	47,5	3	1	010	161,-
	72,2	3	1	002	177,-
	96,4	3	1	011	183,-
	47,5	3	1	012	271,-
	72,2	3	1	003	308,-
	96,4	3	1	013	320,-
	47,5	3	1	014	369,-
	72,2	3	1	004	440,-
	96,4	3	1	015	461,-
	 <p>Ausziehbarer Hosenhalter</p>	45	10	50	056
 <p>Krawatten- und Gürtel-Auszug</p>	7	19	45	059	110,-
 <p>Utensilien-Auszug</p>	16	9	45	076	116,-
 <p>Krawatten- und Gürtelhalter</p>	30	27	9	042	69,-
 <p>Schuhrost für Schrankfach B 96,4 cm</p> <ul style="list-style-type: none"> - für Fachbreite 96,4 cm <p> Nicht für Falлтürenschränke!</p>	96	15	50	080	96,-
 <p>Kleiderlift für Schrankfach-Breite 96,4 cm</p>	100	85	14	081	291,-

Marbella 1000.**VERKAUFSPREISLISTE****Schrank-Zubehör**

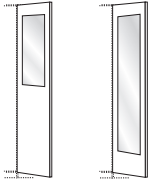
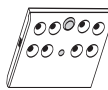
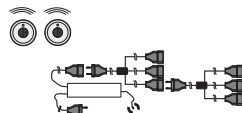
Innenausführung: Streifendekor silber-grau

Beschreibung	Maße in cm			Art.-Nr.	EURO
	B	H	T		
 <p>Innenspiegel</p> <p>! ACHTUNG ! Nur einsetzbar bei Drehtüren! Für Türbreite 50 cm!</p> <p>Art.-Nr. 046 Art.-Nr. 047</p>	36	80	1	046	79,-
	36	173	1	047	159,-
 <p>LED-Schrankinnenbeleuchtung mit Bewegungsmelder, inkl. Akku (Ladevorgang über USB)</p> <p>1 Stück 2 Stück 3 Stück 4 Stück</p>	10 10 10 10	2 2 2 2	10 10 10 10	006 007 008 009	100,- 190,- 271,- 355,-
 <p>Fernbedienungs-Set für Beleuchtungen mit 2 Fernbedienungen Bis zu 5 Verbrauchsstellen anschließbar</p>	40	9	13	005	206,-
<p>165° Scharnier für Drehtüren</p> <p>6er-Set</p> <p> Ohne Dämpfung!</p>	1	1	1	339	92,-

Marbella 1000. Drehtürenschränke.

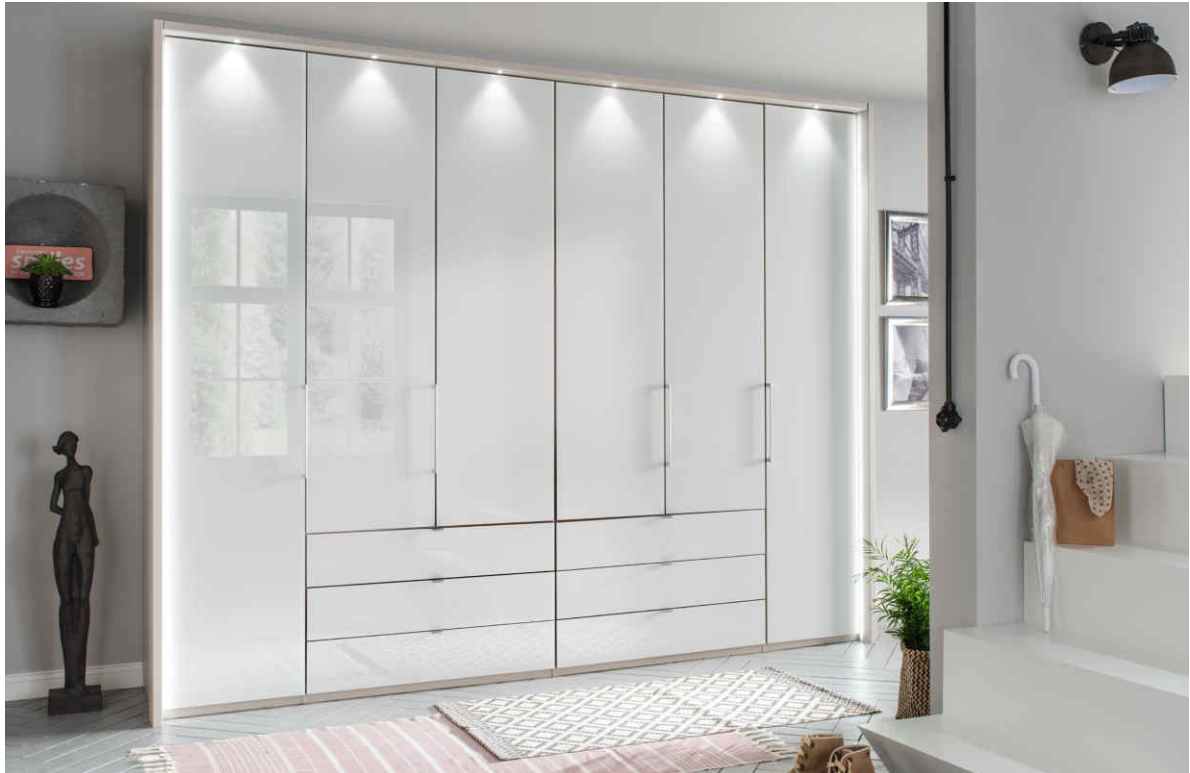

VERKAUFSPREISLISTE



Emissionsgeprüft
Schadstoffgeprüft
Regelmäßige
Produkt-
überwachung



www.tuv.com
ID 1111263053

Marbella 1000. Drehtürenschränke.



VERKAUFSPREISLISTE



Emissionsgeprüft
Schadstoffgeprüft
Regelmäßige
Produkt-
überwachung



www.tuv.com
ID 1111263053

Marbella 1000.



Vollausgebauter Eckschrank



Begehbarer Eckschrank



Eckschrank über 90 Grad mit 2 Drehtüren



Panorama-Eckschrank über 90 Grad mit Falttüren

VERKAUFSPREISLISTE



Emissionsgeprüft
Schadstoffgeprüft
Regelmäßige
Produkt-
überwachung

www.tuv.com
ID 1111263053



Marbella 1000. Drehtürenschränke.



VERKAUFSPREISLISTE



Marbella 1000. Drehtürenschränke.

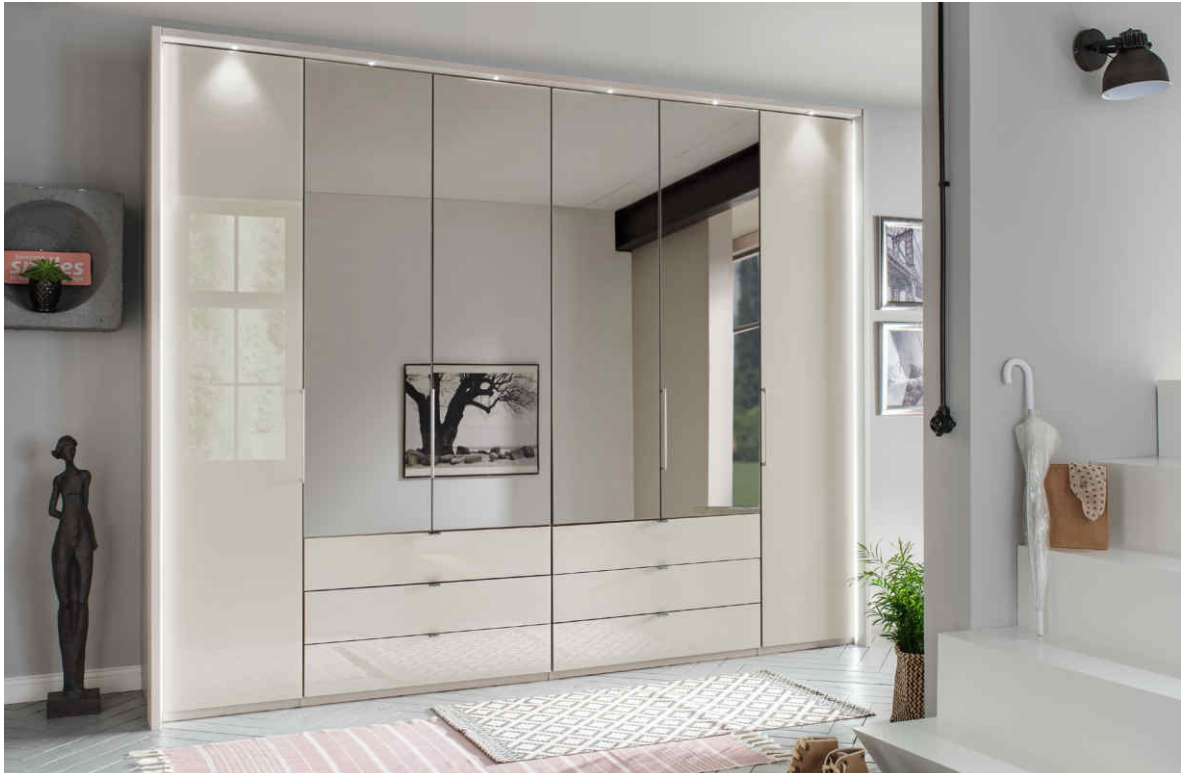

VERKAUFSPREISLISTE



Emissionsgeprüft
Schadstoffgeprüft
Regelmäßige
Produkt-
überwachung

www.tuv.com
ID 1111263053



Marbella 2000. Falttürenschränke.



VERKAUFSPREISLISTE



Emissionsgeprüft
Schadstoffgeprüft
Regelmäßige
Produkt-
überwachung



Marbella 2000. Falttürenschränke.

Marbella 1000
Drehtürenschränke



Marbella 2000
Falttürenschränke



Marbella 3000
Schwebetürenschränke









Marbella 4000
Betten + Beimöbel



LIEFERBARE KORPUS- UND FRONTAUSFÜHRUNGEN

Bitte geben Sie bei jeder Bestellung die exakte Farbkombination aus Front- und Korpusfarbe an!

		
Griffe in chrom	Griffe in silber	Griffe in Schiefer
		
Modell-Nr. 613 Bianco-Eiche- Nachbildung	Modell-Nr. 628 Bianco-Eiche- Nachbildung	Modell-Nr. 679 Bianco-Eiche- Nachbildung
Modell-Nr. 619 Weiß	Modell-Nr. 629 Weiß	Modell-Nr. 680 Weiß
Modell-Nr. 623 Kieselgrau-Dekor	Modell-Nr. 642 Kieselgrau-Dekor	Modell-Nr. 691 Kieselgrau-Dekor
Modell-Nr. 624 Champagner-Dekor	Modell-Nr. 643 Champagner-Dekor	Modell-Nr. 694 Champagner-Dekor
Modell-Nr. 625 Graphit-Dekor	Modell-Nr. 700 Graphit-Dekor	Modell-Nr. 695 Graphit-Dekor

Farb- und Modellabweichungen bzw. die Korrektur von irrümlichen Angaben behalten wir uns vor. Alle Maße sind Ca.-Maße in cm.

2

Marbella 2000. Falttürenschränke.

Dekorfronten

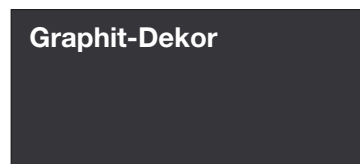
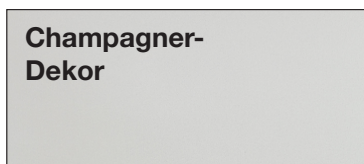
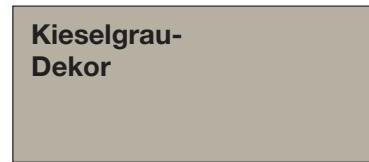
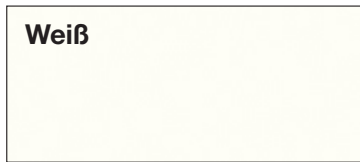
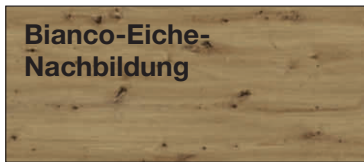

Glasfronten

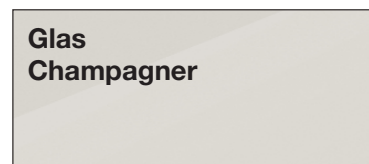
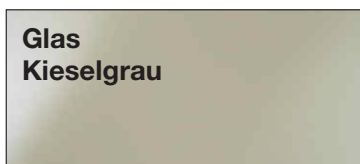

Spiegel



Innenfarbton



Emissionsgeprüft
Schadstoffgeprüft
Regelmäßige
Produkt-
überwachung
www.tuv.com
ID 1111253053



Farb- und Modellabweichungen bzw. die Korrektur von irrtümlichen Angaben behalten wir uns vor. Alle Maße sind Ca.-Maße in cm.

Marbella 2000. Falttürenschränke.

Grund- und Anbauschränke (individuell zusammenstellbar)

Planungshinweise Marbella 2000

1. Fügen Sie bitte der Bestellung grundsätzlich eine Stellskizze/ Furnplan-Planung bei.
2. Planen Sie bitte immer ausgehend von der Ecke zu den Seiten.
3. Bestandteile eines Planungsschranks in dem Programm Marbella sind:
 - 1) ein Grundelement (mit 2 Außenseiten)
 - 2) eine beliebige Anzahl von Anbauelementen (mit 1 Mittelseite)



Hinweis: Furnplan differenziert bei Planungsschränken nach Grund- und Anbauelementen automatisch!

4. Direkt neben einem Eckschrank, Regalelement oder Abschlusschrank wird ein Planungsschrank oder ein Grundelement benötigt.

Beispiele:

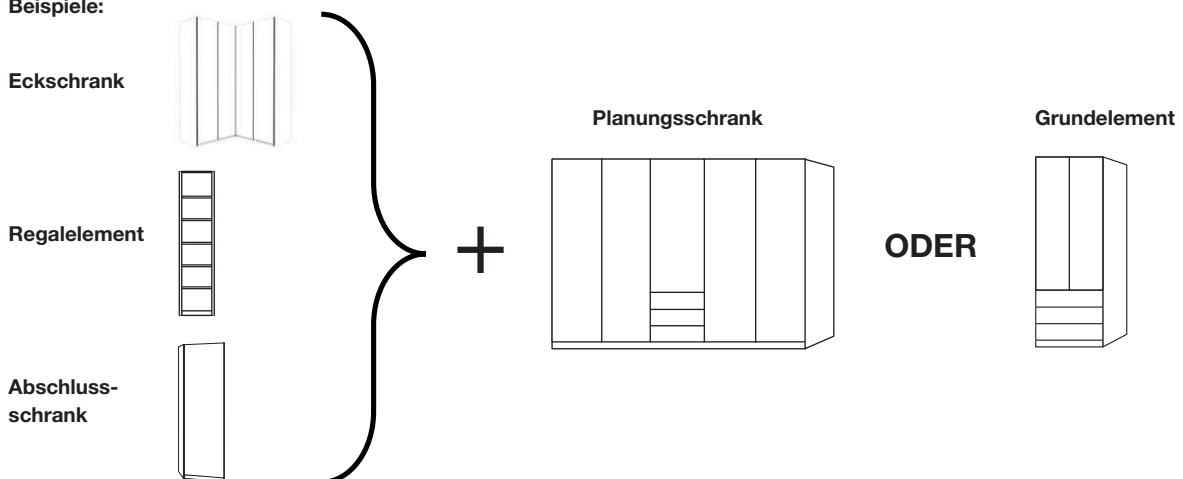

5. Kranzleisten wahlweise mit oder ohne Beleuchtung:

- 1) Die Kranzleiste für Eckschränke oder Abschlusschränke bitte separat laut Typenplan bestellen.
- 2) Die Kranzleiste für Planungsschränke bitte mit der Art.-Nr. **KR1** oder **KR2** bestellen.



Hinweis: Die Kranzleisten bei Planungsschränken werden bis zu einer Länge von max. 300 cm durchgängig geliefert!

Hinweis: Bei einer Kombination aus einem Planungsschrank und einem Regalelement wird die Kranzleiste über die Art.-Nr. KR1 oder KR2 gesteuert!

Beispiel 1:

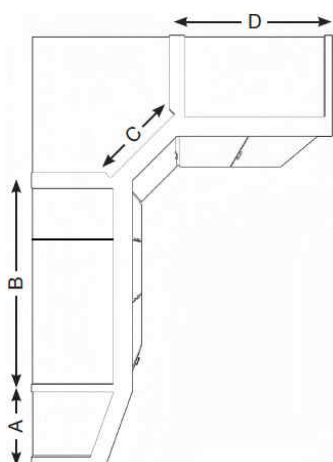

Element	Bezeichnung	Artikelnummer Kranz
A	Abschlusschrank links	943
B	Planungsschrank, bestehend aus: 100cm-Grundelement 37,5cm-Anbauelement = Gesamtbreite 137,5cm	KR1 Preis = 2 x KR1 (137,5cm wird aufgerundet auf 2m)
C	Ausgebauter Eckschrank	940
D	100cm- Falttürenschränk	928

Marbella 2000. Falttürenschränke.

3. Beispiel - Eckkombination mit Kranzleiste ohne Beleuchtung:

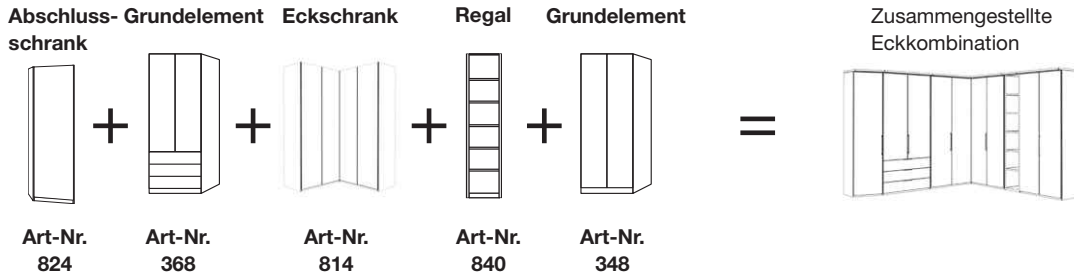

Kranzleisten

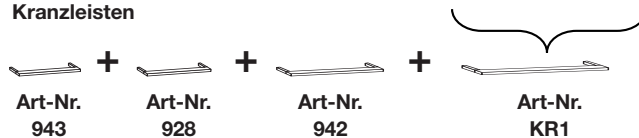

4. Beispiel - Eckkombination mit Kranzleiste ohne Beleuchtung:

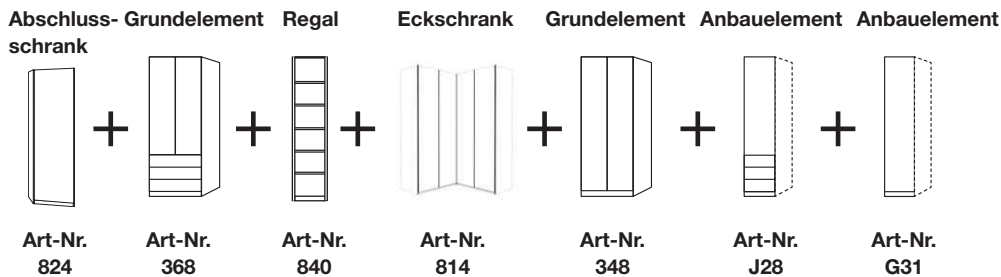

Kranzleisten

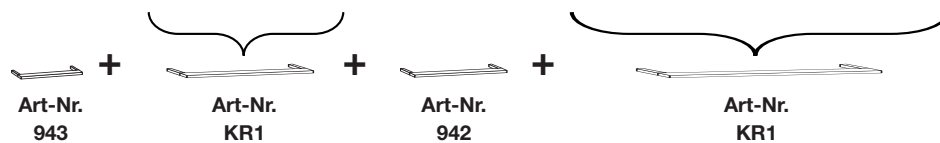

Marbella 2000. Falttürenschränke.

Korpusbreiten

Dreh- / Falttürenschränke

Breite	Seite	Sockel	Seite	Sockel	Seite	Sockel	Seite	Sockel	Seite	Breite effektiv
37,5	1,5	34,5	1,5							37,5 cm
50	1,5	47,5	1,5							50,5 cm
75	1,5	72,2	1,5							75,2 cm
100	1,5	96,4	1,5							99,4 cm
200	1,5	96,4	1,5	96,4	1,5					197,3 cm
250	1,5	96,4	1,5	47,5	1,5	96,4	1,5			246,3 cm
300	1,5	96,4	1,5	96,4	1,5	96,4	1,5			295,2 cm

Funktions-Falttürenschränke

Breite	Seite	Sockel	Seite	Sockel	Seite	Sockel	Seite	Sockel	Seite	Breite effektiv
50	1,5	47,5	1,5							50,5 cm
75	1,5	72,2	1,5							75,2 cm
100	1,5	96,4	1,5							99,4 cm
150	1,5	47,5	1,5	47,5	1,5	47,5	1,5			148,5 cm
200	1,5	47,5	1,5	96,4	1,5	47,5	1,5			197,4 cm
250	1,5	96,4	1,5	47,5	1,5	96,4	1,5			246,3 cm
300	1,5	96,4	1,5	96,4	1,5	96,4	1,5			295,2 cm
300	1,5	47,5	1,5	96,4	1,5	96,4	1,5	47,5	1,5	295,3 cm



Einzel-schränke können mit Passepartout-Rahmen / Kranzleisten kombiniert werden!

Beispiel: Falttürenschränk B 300 cm + Passepartout-Rahmen / Kranzleiste:

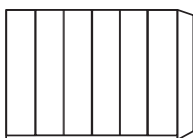

B 300 cm, H 216 cm,
Front im Korpus-Farbtönen
= Art.-Nr. 640

+

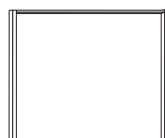

B 300 cm, H 220 cm,
ohne Beleuchtung
= Art.-Nr. 851

ODER



B 300 cm, H 3,2 cm,
ohne Beleuchtung
= Art.-Nr. 935

Typen- und Preisliste

19.06.2023











Marbella 2000.

VERKAUFSPREISLISTE

Grund- und Anbauelemente, B 37,5 cm ohne Kranzleiste

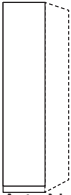
Innenausstattung:

2 Einlegeböden, 1 Kleiderstange je Fach
Alle Drehtüren inkl. gedämpfter Scharniere
Tiefe: 58 cm

Beschreibung	B	Grundelement mit 2 Außenseiten				Anbauelement mit 1 Mittelseite			
		Höhe 216 cm		Höhe 236 cm		Höhe 216 cm		Höhe 236 cm	
		Art.-Nr.	EURO	Art.-Nr.	EURO	Art.-Nr.	EURO	Art.-Nr.	EURO
1-türig									
Türanschlag links									
									
									
Art.-Nr. 016									
									
Art.-Nr. G25									
- Front im Korpus-Farbton	37,5	016	410,-	034	450,-	G23	355,-	G39	395,-
- Front in weiß	37,5	A01	410,-	A07	450,-	G24	355,-	G40	395,-
- Front in Kieselgrau-Dekor	37,5	A02	410,-	A08	450,-	G25	355,-	G41	395,-
- Front in Champagner-Dekor	37,5	A03	410,-	A09	450,-	G26	355,-	G42	395,-
									
Art.-Nr. 019									
									
Art.-Nr. G30									
- Front in Glas weiß	37,5	017	479,-	035	528,-	G27	426,-	G43	475,-
- Front in Glas Kieselgrau	37,5	018	479,-	037	528,-	G28	426,-	G44	475,-
- Front in Glas Champagner	37,5	019	479,-	039	528,-	G29	426,-	G45	475,-
- Front in Kristallspiegel	37,5	020	479,-	040	528,-	G30	426,-	G46	475,-
Türanschlag rechts									
									
									
Art.-Nr. G32									
									
Art.-Nr. A06									
- Front im Korpus-Farbton	37,5	021	410,-	041	450,-	G31	355,-	G47	395,-
- Front in weiß	37,5	A04	410,-	A10	450,-	G32	355,-	G48	395,-
- Front in Kieselgrau-Dekor	37,5	A05	410,-	A11	450,-	G33	355,-	G49	395,-
- Front in Champagner-Dekor	37,5	A06	410,-	A12	450,-	G34	355,-	G50	475,-
- Front in Glas weiß	37,5	022	479,-	043	528,-	G35	426,-	G51	475,-
- Front in Glas Kieselgrau	37,5	024	479,-	044	528,-	G36	426,-	G52	475,-
- Front in Glas Champagner	37,5	032	479,-	045	528,-	G37	426,-	G53	475,-
- Front in Kristallspiegel	37,5	033	479,-	051	528,-	G38	426,-	G54	475,-
									
Art.-Nr. G35									
									
Art.-Nr. 033									

8 Alle Maße sind Ca.-Maße in cm. Irrtümer und technische Änderungen vorbehalten.











Alle Preise sind Unverbindliche Preisempfehlungen, ohne Lieferung und Montage, in Euro einschließlich der jeweils gültigen Mehrwertsteuer. Abweichungen in Struktur, Farbe, Form, Abmessungen, Gewicht sowie technische Änderungen gegenüber den Abbildungen und textlichen Angaben sind möglich und bleiben vorbehalten, soweit diese in der Natur der verwendeten Materialien liegen und handelsüblich sind. 89

Marbella 2000.

VERKAUFSPREISLISTE

**Grund- und Anbauelemente, B 50 cm
ohne Kranzleiste**

Innenausstattung:
2 Einlegeböden, 1 Kleiderstange je Fach
Alle Drehtüren inkl. gedämpfter Scharniere
Tiefe: 58 cm

Beschreibung	B	Grundelement mit 2 Außenseiten				Anbauelement mit 1 Mittelseite			
		Höhe 216 cm		Höhe 236 cm		Höhe 216 cm		Höhe 236 cm	
		Art.-Nr.	EURO	Art.-Nr.	EURO	Art.-Nr.	EURO	Art.-Nr.	EURO
1-türig									
 Türanschlag links									
 Art.-Nr. G56									
 Art.-Nr. A14									
- Front im Korpus-Farbton	50	200	410,-	210	450,-	G55	355,-	G71	395,-
- Front in weiß	50	A13	410,-	A19	450,-	G56	355,-	G72	395,-
- Front in Kieselgrau-Dekor	50	A14	410,-	A20	450,-	G57	355,-	G73	395,-
- Front in Champagner-Dekor	50	A15	410,-	A21	450,-	G58	355,-	G74	395,-
 Art.-Nr. 202									
 Art.-Nr. G62									
- Front in Glas weiß	50	201	507,-	211	556,-	G59	454,-	G75	503,-
- Front in Glas Kieselgrau	50	202	507,-	212	556,-	G60	454,-	G76	503,-
- Front in Glas Champagner	50	203	507,-	213	556,-	G61	454,-	G77	503,-
- Front in Kristallspiegel	50	204	507,-	214	556,-	G62	454,-	G78	503,-
 Türanschlag rechts									
 Art.-Nr. A18									
 Art.-Nr. G67									
- Front im Korpus-Farbton	50	205	410,-	215	450,-	G63	355,-	G79	395,-
- Front in weiß	50	A16	410,-	A22	450,-	G64	355,-	G80	395,-
- Front in Kieselgrau-Dekor	50	A17	410,-	A23	450,-	G65	355,-	G81	395,-
- Front in Champagner-Dekor	50	A18	410,-	A24	450,-	G66	355,-	G82	395,-
 Art.-Nr. G68									
 Art.-Nr. 208									
- Front in Glas weiß	50	206	507,-	224	556,-	G67	454,-	G83	503,-
- Front in Glas Kieselgrau	50	207	507,-	225	556,-	G68	454,-	G84	503,-
- Front in Glas Champagner	50	208	507,-	226	556,-	G69	454,-	G85	503,-
- Front in Kristallspiegel	50	209	507,-	227	556,-	G70	454,-	G86	503,-

Alle Maße sind Ca.-Maße in cm. Irrtümer und technische Änderungen vorbehalten.

Alle Preise sind Unverbindliche Preisempfehlungen, ohne Lieferung und Montage, in Euro einschließlich der jeweils gültigen Mehrwertsteuer. Abweichungen in Struktur, Farbe, Form, Abmessungen, Gewicht sowie technische Änderungen gegenüber den Abbildungen und textlichen Angaben sind möglich und bleiben vorbehalten, soweit diese in der Natur der verwendeten Materialien liegen und handelsüblich sind.

Typen- und Preisliste

19.06.2023



Marbella 2000.

VERKAUFSPREISLISTE

Funktions-Grund- und Anbauelemente, B 50 cm ohne Kranzleiste

Innenausstattung:

2 Einlegeböden, 1 Kleiderstange je Fach
Alle Drehtüren inkl. gedämpfter Scharniere
Tiefe: 58 cm

Beschreibung	B	Grundelement mit 2 Außenseiten				Anbauelement mit 1 Mittelseite			
		Höhe 216 cm		Höhe 236 cm		Höhe 216 cm		Höhe 236 cm	
		Art.-Nr.	EURO	Art.-Nr.	EURO	Art.-Nr.	EURO	Art.-Nr.	EURO
1-türig  Türanschlag links, 3 Auszüge à 50 cm									
 - Front im Korpus-Farbton	50	228	732,-	244	789,-	G87	679,-	G98	736,-
- Auszüge im Korpus-Farbton 1 Spiegeltür	50	229	789,-	245	854,-	G88	736,-	G99	801,-
- Front in weiß Art.-Nr. 228	50	A25	732,-	A34	789,-	G89	679,-	J01	736,-
- Tür in weiß, Auszüge im Korpus-Farbton	50	A26	732,-	A35	789,-	G90	679,-	J02	736,-
- Auszüge in weiß, 1 Spiegeltür	50	A27	789,-	A36	854,-	G91	736,-	J03	801,-
- Front in Kieselgrau-Dekor Art.-Nr. G91	50	A28	732,-	A37	789,-	G92	679,-	J04	736,-
- Tür in Kieselgrau-Dekor, Auszüge im Korpus-Farbton	50	A29	732,-	A38	789,-	G93	679,-	J05	736,-
- Auszüge in Kieselgrau-Dekor, 1 Spiegeltür	50	A30	789,-	A39	854,-	G94	736,-	J06	801,-
- Front in Champagner-Dekor Art.-Nr. A28	50	A31	732,-	A40	789,-	G95	679,-	J07	736,-
- Tür in Champagner-Dekor, Auszüge im Korpus-Farbton	50	A32	732,-	A41	789,-	G96	679,-	J08	736,-
- Auszüge in Champagner-Dekor, 1 Spiegeltür	50	A33	789,-	A42	854,-	G97	736,-	J09	801,-
Art.-Nr. G96									



Alle Maße sind Ca.-Maße in cm. Irrtümer und technische Änderungen vorbehalten.

10

Alle Preise sind Unverbindliche Preisempfehlungen, ohne Lieferung und Montage, in Euro einschließlich der jeweils gültigen Mehrwertsteuer. Abweichungen in Struktur, Farbe, Form, Abmessungen, Gewicht sowie technische Änderungen gegenüber den Abbildungen und textlichen Angaben sind möglich und bleiben vorbehalten, soweit diese in der Natur der verwendeten Materialien liegen und handelsüblich sind. 91

Marbella 2000.**VERKAUFSPREISLISTE****Funktions-Grund- und Anbauelemente, B 50 cm
ohne Kranzleiste****Innenausstattung:**

2 Einlegeböden, 1 Kleiderstange je Fach
Alle Drehtüren inkl. gedämpfter Scharniere
Tiefe: 58 cm

Beschreibung	B	Grundelement mit 2 Außenseiten				Anbauelement mit 1 Mittelseite			
		Höhe 216 cm		Höhe 236 cm		Höhe 216 cm		Höhe 236 cm	
		Art.-Nr.	EURO	Art.-Nr.	EURO	Art.-Nr.	EURO	Art.-Nr.	EURO
1-türig  Türanschlag links, 3 Auszüge à 50 cm									
 Art.-Nr. 053									
- Front in Glas weiß	50	230	831,-	246	901,-	J10	778,-	J19	848,-
- Tür in Glas weiß, Auszüge im Korpus-Farbtone	50	053	789,-	057	854,-	J11	736,-	J20	801,-
- Tür in Glas weiß, Auszüge in Glas Kieselgrau	50	H01	831,-	H10	901,-	H16	778,-	H22	848,-
- Tür in Glas weiß, Auszüge in Glas Champagner	50	H02	831,-	H11	901,-	H17	778,-	H23	848,-
- Auszüge in Glas weiß, 1 Spiegeltür	50	231	831,-	248	901,-	J12	778,-	J21	848,-
- Front in Glas Kieselgrau	50	232	831,-	249	901,-	J13	778,-	J22	848,-
- Tür in Glas Kieselgrau, Auszüge im Korpus-Farbtone	50	054	789,-	058	854,-	J14	736,-	J23	801,-
- Tür in Glas Kieselgrau, Auszüge in Glas weiß	50	H03	831,-	H12	901,-	H18	778,-	H24	848,-
- Tür in Glas Kieselgrau, Auszüge in Glas Champagner	50	H04	831,-	H13	901,-	H19	778,-	H25	848,-
- Auszüge in Glas Kieselgrau, 1 Spiegeltür	50	233	831,-	250	901,-	J15	778,-	J24	848,-
- Front in Glas Champagner	50	234	831,-	251	901,-	J16	778,-	J25	848,-
- Tür in Glas Champagner, Auszüge im Korpus-Farbtone	50	055	789,-	060	854,-	J17	736,-	J26	801,-
- Tür in Glas Champagner, Auszüge in Glas weiß	50	H05	831,-	H14	901,-	H20	778,-	H26	848,-
- Tür in Glas Champagner, Auszüge in Glas Kieselgrau	50	H09	831,-	H15	901,-	H21	778,-	H27	848,-
- Auszüge in Glas Champagner, 1 Spiegeltür	50	235	831,-	252	901,-	J18	778,-	J27	848,-
 Art.-Nr. 235									

11 Alle Maße sind Ca.-Maße in cm. Irrtümer und technische Änderungen vorbehalten.

Alle Preise sind Unverbindliche Preisempfehlungen, ohne Lieferung und Montage, in Euro einschließlich der jeweils gültigen Mehrwertsteuer. Abweichungen in Struktur, Farbe, Form, Abmessungen, Gewicht sowie technische Änderungen gegenüber den Abbildungen und textlichen Angaben sind möglich und bleiben vorbehalten, soweit diese in der Natur der verwendeten Materialien liegen und handelsüblich sind.

Typen- und Preisliste

19.06.2023







Marbella 2000.

VERKAUFSPREISLISTE

Funktions-Grund- und Anbauelemente, B 50 cm ohne Kranzleiste

Innenausstattung:

2 Einlegeböden, 1 Kleiderstange je Fach
Alle Drehtüren inkl. gedämpfter Scharniere
Tiefe: 58 cm

Beschreibung	B	Grundelement mit 2 Außenseiten				Anbauelement mit 1 Mittelseite			
		Höhe 216 cm		Höhe 236 cm		Höhe 216 cm		Höhe 236 cm	
		Art.-Nr.	EURO	Art.-Nr.	EURO	Art.-Nr.	EURO	Art.-Nr.	EURO
1-türig 									
Türanschlag rechts, 3 Auszüge à 50 cm									
 - Front im Korpus-Farbton	50	236	732,-	253	789,-	J28	679,-	J39	736,-
- Auszüge im Korpus-Farbton, 1 Spiegeltür	50	237	789,-	254	854,-	J29	736,-	J40	801,-
 Art.-Nr. J29									
- Front in weiß	50	P24	732,-	P33	789,-	J30	679,-	J41	736,-
- Tür in weiß, Auszüge im Korpus-Farbton	50	P25	732,-	P34	789,-	J31	679,-	J42	736,-
- Auszüge in weiß, 1 Spiegeltür	50	P26	789,-	P35	854,-	J32	736,-	J43	801,-
 Art.-Nr. J30									
- Front in Kieselgrau-Dekor	50	P27	732,-	P36	789,-	J33	679,-	J44	736,-
- Tür in Kieselgrau-Dekor, Auszüge im Korpus-Farbton	50	P28	732,-	P37	789,-	J34	679,-	J45	736,-
- Auszüge in Kieselgrau-Dekor, 1 Spiegeltür	50	P29	789,-	P38	854,-	J35	736,-	J46	801,-
 Art.-Nr. P28									
- Front in Champagner-Dekor	50	P30	732,-	P39	789,-	J36	679,-	J47	736,-
- Tür in Champagner-Dekor, Auszüge im Korpus-Farbton	50	P31	732,-	P40	789,-	J37	679,-	J48	736,-
- Auszüge in Champagner-Dekor, 1 Spiegeltür	50	P32	789,-	P41	854,-	J38	736,-	J49	801,-
 Art.-Nr. P30									

Alle Maße sind Ca.-Maße in cm. Irrtümer und technische Änderungen vorbehalten.

12



Alle Preise sind Unverbindliche Preisempfehlungen, ohne Lieferung und Montage, in Euro einschließlich der jeweils gültigen Mehrwertsteuer. Abweichungen in Struktur, Farbe, Form, Abmessungen, Gewicht sowie technische Änderungen gegenüber den Abbildungen und textlichen Angaben sind möglich und bleiben vorbehalten, soweit diese in der Natur der verwendeten Materialien liegen und handelsüblich sind. 93

Marbella 2000.**VERKAUFSPREISLISTE****Funktions-Grund- und Anbauelemente, B 50 cm
ohne Kranzleiste****Innenausstattung:**

2 Einlegeböden, 1 Kleiderstange je Fach

Alle Drehtüren inkl. gedämpfter Scharniere

Tiefe: 58 cm

Beschreibung	B	Grundelement mit 2 Außenseiten				Anbauelement mit 1 Mittelseite			
		Höhe 216 cm		Höhe 236 cm		Höhe 216 cm		Höhe 236 cm	
		Art.-Nr.	EURO	Art.-Nr.	EURO	Art.-Nr.	EURO	Art.-Nr.	EURO
1-türig  Art.-Nr. 238									
Türanschlag rechts, 3 Auszüge à 50 cm									
- Front in Glas weiß	50	238	831,-	255	901,-	J50	778,-	J59	848,-
- Tür in Glas weiß, Auszüge im Korpus-Farbtan	50	061	789,-	065	854,-	J51	736,-	J60	801,-
- Tür in Glas weiß, Auszüge in Glas Kieselgrau	50	H28	831,-	H34	901,-	H40	778,-	H46	848,-
- Tür in Glas weiß, Auszüge in Glas Champagner	50	H29	831,-	H35	901,-	H41	778,-	H47	848,-
- Auszüge in Glas weiß, 1 Spiegeltür	50	239	831,-	256	901,-	J52	778,-	J61	848,-
 Art.-Nr. J54									
- Front in Glas Kieselgrau	50	240	831,-	257	901,-	J53	778,-	J62	848,-
- Tür in Glas Kieselgrau, Auszüge im Korpus-Farbtan	50	062	789,-	067	854,-	J54	736,-	J63	801,-
- Tür in Glas Kieselgrau, Auszüge in Glas weiß	50	H30	831,-	H36	901,-	H42	778,-	H48	848,-
- Tür in Glas Kieselgrau, Auszüge in Glas Champagner	50	H31	831,-	H37	901,-	H43	778,-	H49	848,-
- Auszüge in Glas Kieselgrau, 1 Spiegeltür	50	241	831,-	258	901,-	J55	778,-	J64	848,-
 Art.-Nr. J56									
- Front in Glas Champagner	50	242	831,-	259	901,-	J56	778,-	J65	848,-
- Tür in Glas Champagner, Auszüge im Korpus-Farbtan	50	063	789,-	068	854,-	J57	736,-	J66	801,-
- Tür in Glas Champagner, Auszüge in Glas weiß	50	H32	831,-	H38	901,-	H44	778,-	H50	848,-
- Tür in Glas Champagner, Auszüge in Glas Kieselgrau	50	H33	831,-	H39	901,-	H45	778,-	H51	848,-
- Auszüge in Glas Champagner, 1 Spiegeltür	50	243	831,-	260	901,-	J58	778,-	J67	848,-

13 Alle Maße sind Ca.-Maße in cm. Irrtümer und technische Änderungen vorbehalten.

Alle Preise sind Unverbindliche Preisempfehlungen, ohne Lieferung und Montage, in Euro einschließlich der jeweils gültigen Mehrwertsteuer. Abweichungen in Struktur, Farbe, Form, Abmessungen, Gewicht sowie technische Änderungen gegenüber den Abbildungen und textlichen Angaben sind möglich und bleiben vorbehalten, soweit diese in der Natur der verwendeten Materialien liegen und handelsüblich sind.

Marbella 2000.

VERKAUFSPREISLISTE

Grund- und Anbauelemente, B 75 cm ohne Kranzleiste

Innenausstattung:

2 Einlegeböden, 1 Kleiderstange je Fach
Alle Drehtüren inkl. gedämpfter Scharniere
Tiefe: 58 cm

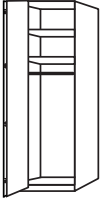
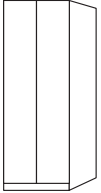
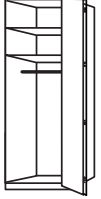
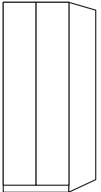
Beschreibung	B	Grundelement mit 2 Außenseiten				Anbauelement mit 1 Mittelseite			
		Höhe 216 cm		Höhe 236 cm		Höhe 216 cm		Höhe 236 cm	
		Art.-Nr.	EURO	Art.-Nr.	EURO	Art.-Nr.	EURO	Art.-Nr.	EURO
<p>2-türig</p>  <p>72,3</p>   <p>Art.-Nr. 261</p>		Türanschlag links							
- Front im Korpus-Farbton	75	261	644,-	271	713,-	J68	591,-	J76	658,-
- Front in weiß	75	A43	644,-	A46	713,-	J69	591,-	J77	658,-
- Front in Kieselgrau-Dekor	75	A44	644,-	A47	713,-	J70	591,-	J78	658,-
- Front in Champagner-Dekor	75	A45	644,-	A48	713,-	J71	591,-	J79	658,-
- Front in Glas weiß	75	262	789,-	272	870,-	J72	736,-	J80	817,-
- Front in Glas Kieselgrau	75	263	789,-	273	870,-	J73	736,-	J81	817,-
- Front in Glas Champagner	75	264	789,-	274	870,-	J74	736,-	J82	817,-
- Front in Kristallspiegel	75	265	789,-	275	870,-	J75	736,-	J83	817,-
<p>72,3</p>   <p>Art.-Nr. 266</p>		Türanschlag rechts							
- Front im Korpus-Farbton	75	266	644,-	276	713,-	N17	591,-	N25	658,-
- Front in weiß	75	N02	644,-	N10	713,-	N18	591,-	N26	658,-
- Front in Kieselgrau-Dekor	75	N03	644,-	N11	713,-	N19	591,-	N27	658,-
- Front in Champagner-Dekor	75	N04	644,-	N12	713,-	N20	591,-	N28	658,-
- Front in Glas weiß	75	267	789,-	277	870,-	N21	736,-	N29	817,-
- Front in Glas Kieselgrau	75	268	789,-	278	870,-	N22	736,-	N30	817,-
- Front in Glas Champagner	75	269	789,-	279	870,-	N23	736,-	N31	817,-
- Front in Kristallspiegel	75	270	789,-	280	870,-	N24	736,-	N32	817,-

Alle Maße sind Ca.-Maße in cm. Irrtümer und technische Änderungen vorbehalten.

Marbella 2000.

VERKAUFSPREISLISTE

Funktions-Grund- und Anbauelemente B 75 cm ohne Kranzleiste

Innenausstattung:
 2 Einlegeböden, 1 Kleiderstange je Fach
 Alle Drehtüren inkl. gedämpfter Scharniere
Tiefe: 58 cm

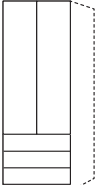
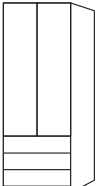
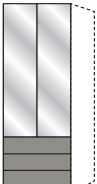
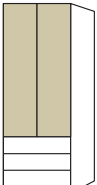
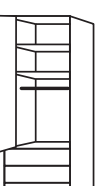
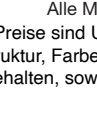
Beschreibung	B	Grundelement mit 2 Außenseiten				Anbauelement mit 1 Mittelseite			
		Höhe 216 cm		Höhe 236 cm		Höhe 216 cm		Höhe 236 cm	
		Art.-Nr.	EURO	Art.-Nr.	EURO	Art.-Nr.	EURO	Art.-Nr.	EURO
2-türig  Türanschlag links, 3 Auszüge à 75 cm									
 - Front im Korpus-Farbtön - Auszüge im Korpus-Farbtön 2 Spiegeltüren	75	281	941,-	297	1011,-	J84	888,-	J95	956,-
- Front in weiß - Türen in weiß, Auszüge im Korpus-Farbtön - Auszüge in weiß, 2 Spiegeltüren	75	282	1049,-	298	1129,-	J85	994,-	J96	1076,-
Art.-Nr. J84 	75	A49	941,-	A58	1011,-	J86	888,-	J97	956,-
- Türen in weiß, Auszüge im Korpus-Farbtön - Auszüge in weiß, 2 Spiegeltüren	75	A50	941,-	A59	1011,-	J87	888,-	J98	956,-
Art.-Nr. A49 	75	A51	1049,-	A60	1129,-	J88	994,-	J99	1076,-
- Front in Kieselgrau-Dekor - Türen in Kieselgrau-Dekor, Auszüge im Korpus-Farbtön - Auszüge in Kieselgrau-Dekor, 2 Spiegeltüren	75	A52	941,-	A61	1011,-	J89	888,-	K01	956,-
Art.-Nr. J91 	75	A53	941,-	A62	1011,-	J90	888,-	K02	956,-
- Auszüge in Kieselgrau-Dekor, 2 Spiegeltüren	75	A54	1049,-	A63	1129,-	J91	994,-	K03	1076,-
Art.-Nr. A56 	75	A55	941,-	A64	1011,-	J92	888,-	K04	956,-
- Türen in Champagner-Dekor, Auszüge im Korpus-Farbtön - Auszüge in Champagner-Dekor, 2 Spiegeltüren	75	A56	941,-	A65	1011,-	J93	888,-	K05	956,-
Art.-Nr. A56 	75	A57	1049,-	A66	1129,-	J94	994,-	K06	1076,-

Alle Maße sind Ca.-Maße in cm. Irrtümer und technische Änderungen vorbehalten.

Typen- und Preisliste

19.06.2023

Marbella 2000.

VERKAUFSPREISLISTE

Funktions-Grund- und Anbauelemente B 75 cm ohne Kranzleiste

Innenausstattung:

2 Einlegeböden, 1 Kleiderstange je Fach
Alle Drehtüren inkl. gedämpfter Scharniere
Tiefe: 58 cm

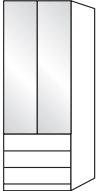
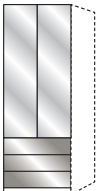
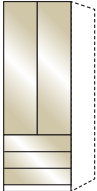
Beschreibung	B	Grundelement mit 2 Außenseiten				Anbauelement mit 1 Mittelseite			
		Höhe 216 cm		Höhe 236 cm		Höhe 216 cm		Höhe 236 cm	
		Art.-Nr.	EURO	Art.-Nr.	EURO	Art.-Nr.	EURO	Art.-Nr.	EURO
2-türig  Türanschlag links, 3 Auszüge à 75 cm									
 - Front in Glas weiß - Türen in Glas weiß, Auszüge im Korpus-Farbton - Türen in Glas weiß, Auszüge in Glas Kieselgrau - Türen in Glas weiß, Auszüge in Glas Champagner - Auszüge in Glas weiß, 2 Spiegeltüren	75	283	1086,-	299	1172,-	K07	1033,-	K16	1119,-
	75	139	1049,-	142	1129,-	K08	994,-	K17	1076,-
	75	H52	1086,-	H58	1172,-	H64	1033,-	H70	1119,-
	75	H53	1086,-	H59	1172,-	H65	1033,-	H71	1119,-
	75	284	1086,-	304	1172,-	K09	1033,-	K18	1119,-
 - Front in Glas Kieselgrau - Türen in Glas Kieselgrau, Auszüge im Korpus-Farbton - Türen in Glas Kieselgrau, Auszüge in Glas weiß - Türen in Glas Kieselgrau, Auszüge in Glas Champagner - Auszüge in Glas Kieselgrau, 2 Spiegeltüren	75	285	1086,-	305	1172,-	K10	1033,-	K19	1119,-
	75	140	1049,-	143	1129,-	K11	994,-	K20	1076,-
	75	H54	1086,-	H60	1172,-	H66	1033,-	H72	1119,-
	75	H55	1086,-	H61	1172,-	H67	1033,-	H73	1119,-
	75	286	1086,-	306	1172,-	K12	1033,-	K21	1119,-
 - Front in Glas Champagner - Türen in Glas Champagner, Auszüge im Korpus-Farbton - Türen in Glas Champagner, Auszüge in Glas weiß - Türen in Glas Champagner, Auszüge in Glas Kieselgrau - Auszüge in Glas Champagner, 2 Spiegeltüren	75	287	1086,-	307	1172,-	K13	1033,-	K22	1119,-
	75	141	1049,-	144	1129,-	K14	994,-	K23	1076,-
	75	H56	1086,-	H62	1172,-	H68	1033,-	H74	1119,-
	75	H57	1086,-	H63	1172,-	H69	1033,-	H75	1119,-
	75	288	1086,-	308	1172,-	K15	1033,-	K24	1119,-

Alle Maße sind Ca.-Maße in cm. Irrtümer und technische Änderungen vorbehalten.

16

Alle Preise sind Unverbindliche Preisempfehlungen, ohne Lieferung und Montage, in Euro einschließlich der jeweils gültigen Mehrwertsteuer. Abweichungen in Struktur, Farbe, Form, Abmessungen, Gewicht sowie technische Änderungen gegenüber den Abbildungen und textlichen Angaben sind möglich und bleiben vorbehalten, soweit diese in der Natur der verwendeten Materialien liegen und handelsüblich sind. 97

Marbella 2000.

VERKAUFSPREISLISTE

Funktions-Grund- und Anbauelemente B 75 cm ohne Kranzleiste

Innenausstattung:

2 Einlegeböden, 1 Kleiderstange je Fach
Alle Drehtüren inkl. gedämpfter Scharniere
Tiefe: 58 cm

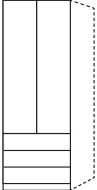
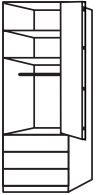
Beschreibung	B	Grundelement mit 2 Außenseiten				Anbauelement mit 1 Mittelseite			
		Höhe 216 cm		Höhe 236 cm		Höhe 216 cm		Höhe 236 cm	
		Art.-Nr.	EURO	Art.-Nr.	EURO	Art.-Nr.	EURO	Art.-Nr.	EURO
2-türig  72,3  Art.-Nr. L19		Türanschlag rechts, 3 Auszüge à 75 cm							
- Front im Korpus-Farbton	75	289	941,-	337	1011,-	L19	888,-	L30	956,-
- Auszüge im Korpus-Farbton, 2 Spiegeltüren	75	290	1049,-	338	1129,-	L20	994,-	L31	1076,-
- Front in weiß	75	L01	941,-	L10	1011,-	L21	888,-	L32	956,-
- Türen in weiß, Auszüge im Korpus-Farbton	75	L02	941,-	L11	1011,-	L22	888,-	L33	956,-
- Auszüge in weiß, 2 Spiegeltüren	75	L03	1049,-	L12	1129,-	L23	994,-	L34	1076,-
- Front in Kieselgrau-Dekor	75	L04	941,-	L13	1011,-	L24	888,-	L35	956,-
- Türen in Kieselgrau-Dekor, Auszüge im Korpus-Farbton	75	L05	941,-	L14	1011,-	L25	888,-	L36	956,-
- Auszüge in Kieselgrau-Dekor, 2 Spiegeltüren	75	L06	1049,-	L15	1129,-	L26	994,-	L37	1076,-
- Front in Champagner-Dekor	75	L07	941,-	L16	1011,-	L27	888,-	L38	956,-
- Türen in Champagner-Dekor, Auszüge im Korpus-Farbton	75	L08	941,-	L17	1011,-	L28	888,-	L39	956,-
- Auszüge in Champagner-Dekor, 2 Spiegeltüren	75	L09	1049,-	L18	1129,-	L29	994,-	L40	1076,-
									

Alle Maße sind Ca.-Maße in cm. Irrtümer und technische Änderungen vorbehalten.

Typen- und Preisliste

19.06.2023

Marbella 2000.

VERKAUFSPREISLISTE

Funktions-Grund- und Anbauelemente B 75 cm ohne Kranzleiste

Innenausstattung:

2 Einlegeböden, 1 Kleiderstange je Fach
Alle Drehtüren inkl. gedämpfter Scharniere
Tiefe: 58 cm

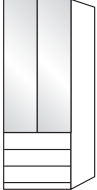
Beschreibung	B	Grundelement mit 2 Außenseiten				Anbauelement mit 1 Mittelseite			
		Höhe 216 cm		Höhe 236 cm		Höhe 216 cm		Höhe 236 cm	
		Art.-Nr.	EURO	Art.-Nr.	EURO	Art.-Nr.	EURO	Art.-Nr.	EURO
2-türig  Türanschlag rechts, 3 Auszüge à 75 cm									
 Art.-Nr. 146									
- Front in Glas weiß	75	291	1086,-	339	1172,-	L41	1033,-	L50	1119,-
- Türen in Glas weiß, Auszüge im Korpus-Farbtone	75	146	1049,-	149	1129,-	L42	994,-	L51	1076,-
- Türen in Glas weiß, Auszüge in Glas Kieselgrau	75	L60	1086,-	L66	1172,-	L72	1033,-	L78	1119,-
- Türen in Glas weiß, Auszüge in Glas Champagner	75	L61	1086,-	L67	1172,-	L73	1033,-	L79	1119,-
- Auszüge in Glas weiß, 2 Spiegeltüren	75	292	1086,-	340	1172,-	L43	1033,-	L52	1119,-
- Front in Glas Kieselgrau	75	293	1086,-	341	1172,-	L44	1033,-	L53	1119,-
- Türen in Glas Kieselgrau, Auszüge im Korpus-Farbtone	75	147	1049,-	150	1129,-	L45	994,-	L54	1076,-
- Türen in Glas Kieselgrau, Auszüge in Glas weiß	75	L62	1086,-	L68	1172,-	L74	1033,-	L80	1119,-
- Türen in Glas Kieselgrau, Auszüge in Glas Champagner	75	L63	1086,-	L69	1172,-	L75	1033,-	L81	1119,-
- Auszüge in Glas Kieselgrau, 2 Spiegeltüren	75	294	1086,-	344	1172,-	L46	1033,-	L55	1119,-
- Front in Glas Champagner	75	295	1086,-	346	1172,-	L47	1033,-	L56	1119,-
- Türen in Glas Champagner, Auszüge im Korpus-Farbtone	75	148	1049,-	151	1129,-	L48	994,-	L57	1076,-
- Türen in Glas Champagner, Auszüge in Glas weiß	75	L64	1086,-	L70	1172,-	L76	1033,-	P81	1119,-
- Türen in Glas Champagner, Auszüge in Glas Kieselgrau	75	L65	1086,-	L71	1172,-	L77	1033,-	P82	1119,-
- Auszüge in Glas Champagner, 2 Spiegeltüren	75	296	1086,-	347	1172,-	L49	1033,-	L58	1119,-



Alle Maße sind Ca.-Maße in cm. Irrtümer und technische Änderungen vorbehalten.

18

Alle Preise sind Unverbindliche Preisempfehlungen, ohne Lieferung und Montage, in Euro einschließlich der jeweils gültigen Mehrwertsteuer. Abweichungen in Struktur, Farbe, Form, Abmessungen, Gewicht sowie technische Änderungen gegenüber den Abbildungen und textlichen Angaben sind möglich und bleiben vorbehalten, soweit diese in der Natur der verwendeten Materialien liegen und handelsüblich sind. 99

Marbella 2000.**VERKAUFSPREISLISTE****Grund- und Anbauelemente, B 100 cm
ohne Kranzleiste****Innenausstattung:**

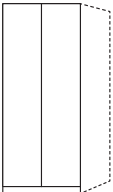
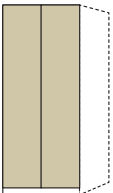
2 Einlegeböden, 1 Kleiderstange je Fach
Alle Drehtüren inkl. gedämpfter Scharniere
Tiefe: 58 cm

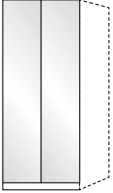
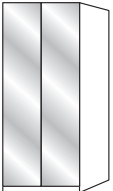
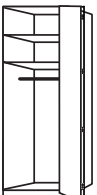
Beschreibung	B	Grundelement mit 2 Außenseiten				Anbauelement mit 1 Mittelseite			
		Höhe 216 cm		Höhe 236 cm		Höhe 216 cm		Höhe 236 cm	
		Art.-Nr.	EURO	Art.-Nr.	EURO	Art.-Nr.	EURO	Art.-Nr.	EURO
2-türig									
									
Türanschlag links									
									
- Front im Korpus-Farbton	100	348	677,-	358	744,-	K25	624,-	K33	691,-
- Front in weiß	100	A67	677,-	A70	744,-	K26	624,-	K34	691,-
- Front in Kieselgrau-Dekor	100	A68	677,-	A71	744,-	K27	624,-	K35	691,-
- Front in Champagner-Dekor	100	A69	677,-	A72	744,-	K28	624,-	K36	691,-
Art.-Nr. K26									
									
Art.-Nr. K28									
- Front in Glas weiß	100	349	915,-	359	968,-	K29	862,-	K37	913,-
- Front in Glas Kieselgrau	100	350	915,-	360	968,-	K30	862,-	K38	913,-
- Front in Glas Champagner	100	351	915,-	361	968,-	K31	862,-	K39	913,-
- Front in Kristallspiegel	100	352	915,-	362	968,-	K32	862,-	K40	913,-
Türanschlag rechts									
									
									
Art.-Nr. M10									
									
Art.-Nr. 367									
- Front im Korpus-Farbton	100	353	677,-	363	744,-	L97	624,-	M06	691,-
- Front in weiß	100	L82	677,-	L90	744,-	L98	624,-	M07	691,-
- Front in Kieselgrau-Dekor	100	L83	677,-	L91	744,-	L99	624,-	M08	691,-
- Front in Champagner-Dekor	100	L84	677,-	L92	744,-	M01	624,-	M09	691,-
- Front in Glas weiß	100	354	915,-	364	968,-	M02	862,-	M10	913,-
- Front in Glas Kieselgrau	100	355	915,-	365	968,-	M03	862,-	M11	913,-
- Front in Glas Champagner	100	356	915,-	366	968,-	M04	862,-	M12	913,-
- Front in Kristallspiegel	100	357	915,-	367	968,-	M05	862,-	M13	913,-
									

19 Alle Maße sind Ca.-Maße in cm. Irrtümer und technische Änderungen vorbehalten.

Alle Preise sind Unverbindliche Preisempfehlungen, ohne Lieferung und Montage, in Euro einschließlich der jeweils gültigen Mehrwertsteuer. Abweichungen in Struktur, Farbe, Form, Abmessungen, Gewicht sowie technische Änderungen gegenüber den Abbildungen und textlichen Angaben sind möglich und bleiben 100 vorbehalten, soweit diese in der Natur der verwendeten Materialien liegen und handelsüblich sind.

Typen- und Preisliste

19.06.2023



Marbella 2000.

VERKAUFSPREISLISTE

Funktions-Grund- und Anbauelemente, B 100 cm ohne Kranzleiste

Innenausstattung:

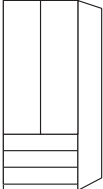
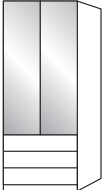
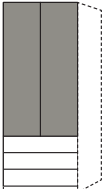
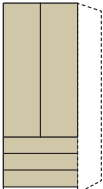
2 Einlegeböden, 1 Kleiderstange je Fach
Alle Drehtüren inkl. gedämpfter Scharniere
Tiefe: 58 cm

Beschreibung	B	Grundelement mit 2 Außenseiten				Anbauelement mit 1 Mittelseite			
		Höhe 216 cm		Höhe 236 cm		Höhe 216 cm		Höhe 236 cm	
		Art.-Nr.	EURO	Art.-Nr.	EURO	Art.-Nr.	EURO	Art.-Nr.	EURO
2-türig  Türanschlag links, 3 Auszüge à 100 cm									
 - Front im Korpus-Farbton	100	368	958,-	384	1035,-	K41	905,-	K52	982,-
- Auszüge im Korpus-Farbton, 2 Spiegeltüren	100	369	1084,-	385	1170,-	K42	1031,-	K53	1117,-
Art.-Nr. 368									
 - Front in weiß	100	A73	958,-	A82	1035,-	K43	905,-	K54	982,-
- Türen in weiß, Auszüge im Korpus-Farbton	100	A74	958,-	A83	1035,-	K44	905,-	K55	982,-
- Auszüge in weiß, 2 Spiegeltüren	100	A75	1084,-	A84	1170,-	K45	1031,-	K56	1117,-
Art.-Nr. A75									
 - Front in Kieselgrau-Dekor	100	A76	958,-	A85	1035,-	K46	905,-	K57	982,-
- Türen in Kieselgrau-Dekor, Auszüge im Korpus-Farbton	100	A77	958,-	A86	1035,-	K47	905,-	K58	982,-
- Auszüge in Kieselgrau-Dekor, 2 Spiegeltüren	100	A78	1084,-	A87	1170,-	K48	1031,-	K59	1117,-
Art.-Nr. K47									
 - Front in Champagner-Dekor	100	A79	958,-	A88	1035,-	K49	905,-	K60	982,-
- Türen in Champagner-Dekor, Auszüge im Korpus-Farbton	100	A80	958,-	A89	1035,-	K50	905,-	K61	982,-
- Auszüge in Champagner-Dekor, 2 Spiegeltüren	100	A81	1084,-	A90	1170,-	K51	1031,-	K62	1117,-
Art.-Nr. K49									
									



Alle Maße sind Ca.-Maße in cm. Irrtümer und technische Änderungen vorbehalten.

20

Alle Preise sind Unverbindliche Preisempfehlungen, ohne Lieferung und Montage, in Euro einschließlich der jeweils gültigen Mehrwertsteuer. Abweichungen in Struktur, Farbe, Form, Abmessungen, Gewicht sowie technische Änderungen gegenüber den Abbildungen und textlichen Angaben sind möglich und bleiben vorbehalten, soweit diese in der Natur der verwendeten Materialien liegen und handelsüblich sind. 101

Marbella 2000.**VERKAUFSPREISLISTE****Funktions-Grund- und Anbauelemente, B 100 cm
ohne Kranzleiste****Innenausstattung:**

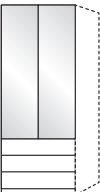
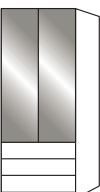
2 Einlegeböden, 1 Kleiderstange je Fach
Alle Drehtüren inkl. gedämpfter Scharniere
Tiefe: 58 cm

Beschreibung	B	Grundelement mit 2 Außenseiten				Anbauelement mit 1 Mittelseite			
		Höhe 216 cm		Höhe 236 cm		Höhe 216 cm		Höhe 236 cm	
		Art.-Nr.	EURO	Art.-Nr.	EURO	Art.-Nr.	EURO	Art.-Nr.	EURO
2-türig   Art.-Nr. K64		Türanschlag links, 3 Auszüge à 100 cm							
	100	370	1217,-	386	1272,-	K63	1164,-	K72	1217,-
	100	152	1084,-	155	1170,-	K64	1031,-	K73	1117,-
	100	H76	1217,-	H82	1272,-	H88	1164,-	H94	1217,-
	100	H77	1217,-	H83	1272,-	H89	1164,-	H95	1217,-
	100	371	1217,-	387	1272,-	K65	1164,-	K74	1217,-
		2 Spiegeltüren							
 Art.-Nr. 153	100	372	1217,-	388	1272,-	K66	1164,-	K75	1217,-
	100	153	1084,-	156	1170,-	K67	1031,-	K76	1117,-
	100	H78	1217,-	H84	1272,-	H90	1164,-	H96	1217,-
	100	H79	1217,-	H85	1272,-	H91	1164,-	H97	1217,-
	100	373	1217,-	389	1272,-	K68	1164,-	K77	1217,-
		2 Spiegeltüren							
 Art.-Nr. 374	100	374	1217,-	390	1272,-	K69	1164,-	K78	1217,-
	100	154	1084,-	157	1170,-	K70	1031,-	K79	1117,-
	100	H80	1217,-	H86	1272,-	H92	1164,-	H98	1217,-
	100	H81	1217,-	H87	1272,-	H93	1164,-	H99	1217,-
	100	375	1217,-	391	1272,-	K71	1164,-	K80	1217,-
		2 Spiegeltüren							

21 Alle Maße sind Ca.-Maße in cm. Irrtümer und technische Änderungen vorbehalten.

Alle Preise sind Unverbindliche Preisempfehlungen, ohne Lieferung und Montage, in Euro einschließlich der jeweils gültigen Mehrwertsteuer. Abweichungen in Struktur, Farbe, Form, Abmessungen, Gewicht sowie technische Änderungen gegenüber den Abbildungen und textlichen Angaben sind möglich und bleiben 102 vorbehalten, soweit diese in der Natur der verwendeten Materialien liegen und handelsüblich sind.

Marbella 2000.

VERKAUFSPREISLISTE

Funktions-Grund- und Anbauelemente, B 100 cm ohne Kranzleiste

Innenausstattung:

2 Einlegeböden, 1 Kleiderstange je Fach
Alle Drehtüren inkl. gedämpfter Scharniere
Tiefe: 58 cm

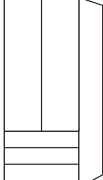
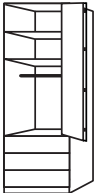
Beschreibung	B	Grundelement mit 2 Außenseiten				Anbauelement mit 1 Mittelseite				
		Höhe 216 cm		Höhe 236 cm		Höhe 216 cm		Höhe 236 cm		
		Art.-Nr.	EURO	Art.-Nr.	EURO	Art.-Nr.	EURO	Art.-Nr.	EURO	
2-türig 										
Türanschlag rechts, 3 Auszüge à 100 cm										
										
- Front im Korpus-Farbton	100	376	958,-	392	1035,-	M32	905,-	M43	982,-	
- Auszüge im Korpus-Farbton, 2 Spiegeltüren	100	377	1084,-	393	1170,-	M33	1031,-	M44	1117,-	
Art.-Nr. 392										
- Front in weiß	100	M14	958,-	M23	1035,-	M34	905,-	M45	982,-	
- Türen in weiß, Auszüge im Korpus-Farbton	100	M15	958,-	M24	1035,-	M35	905,-	M46	982,-	
- Auszüge in weiß, 2 Spiegeltüren	100	M16	1084,-	M25	1170,-	M36	1031,-	M47	1117,-	
Art.-Nr. M16										
- Front in Kieselgrau-Dekor	100	M17	958,-	M26	1035,-	M37	905,-	M48	982,-	
- Türen in Kieselgrau-Dekor, Auszüge im Korpus-Farbton	100	M18	958,-	M27	1035,-	M38	905,-	M49	982,-	
- Auszüge in Kieselgrau-Dekor, 2 Spiegeltüren	100	M19	1084,-	M28	1170,-	M39	1031,-	M50	1117,-	
Art.-Nr. M38										
- Front in Champagner-Dekor	100	M20	958,-	M29	1035,-	M40	905,-	M51	982,-	
- Türen in Champagner-Dekor, Auszüge im Korpus-Farbton	100	M21	958,-	M30	1035,-	M41	905,-	M52	982,-	
- Auszüge in Champagner-Dekor, 2 Spiegeltüren	100	M22	1084,-	M31	1170,-	M42	1031,-	M53	1117,-	
Art.-Nr. M51										
										



Alle Maße sind Ca.-Maße in cm. Irrtümer und technische Änderungen vorbehalten.

Marbella 2000.

VERKAUFSPREISLISTE

Funktions-Grund- und Anbauelemente, B 100 cm ohne Kranzleiste

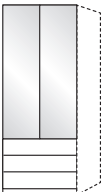
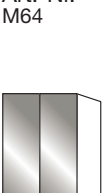
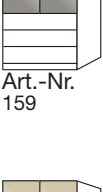
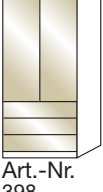
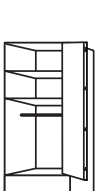
Innenausstattung:
 2 Einlegeböden, 1 Kleiderstange je Fach
 Alle Drehtüren inkl. gedämpfter Scharniere
Tiefe: 58 cm

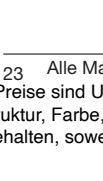
Beschreibung	B	Grundelement mit 2 Außenseiten				Anbauelement mit 1 Mittelseite			
		Höhe 216 cm		Höhe 236 cm		Höhe 216 cm		Höhe 236 cm	
		Art.-Nr.	EURO	Art.-Nr.	EURO	Art.-Nr.	EURO	Art.-Nr.	EURO
2-türig 		Türanschlag rechts, 3 Auszüge à 100 cm							
	100	378	1217,-	394	1272,-	M54	1164,-	M63	1217,-
- Front in Glas weiß									
	100	158	1084,-	161	1170,-	M55	1031,-	M64	1117,-
- Türen in Glas weiß, Auszüge im Korpus-Farbtönen									
	100	P85	1217,-	P92	1272,-	P98	1164,-	R05	1217,-
- Türen in Glas weiß, Auszüge in Glas Kieselgrau									
	100	P86	1217,-	P93	1272,-	P99	1164,-	R06	1217,-
- Türen in Glas weiß, Auszüge in Glas Champagner									
	100	379	1217,-	395	1272,-	M56	1164,-	M65	1217,-
- Auszüge in Glas weiß, 2 Spiegeltüren									
	100	380	1217,-	396	1272,-	M57	1164,-	M66	1217,-
- Front in Glas Kieselgrau									
	100	159	1084,-	162	1170,-	M58	1031,-	M67	1117,-
- Türen in Glas Kieselgrau, Auszüge im Korpus-Farbtönen									
	100	P87	1217,-	P94	1272,-	R01	1164,-	R07	1217,-
- Türen in Glas Kieselgrau, Auszüge in Glas weiß									
	100	P88	1217,-	P95	1272,-	R02	1164,-	R08	1217,-
- Türen in Glas Kieselgrau, Auszüge in Glas Champagner									
	100	381	1217,-	397	1272,-	M59	1164,-	M68	1217,-
- Auszüge in Glas Kieselgrau, 2 Spiegeltüren									
	100	382	1217,-	398	1272,-	M60	1164,-	M69	1217,-
- Front in Glas Champagner									
	100	160	1084,-	163	1170,-	M61	1031,-	M70	1117,-
- Türen in Glas Champagner, Auszüge im Korpus-Farbtönen									
	100	P89	1217,-	P96	1272,-	R03	1164,-	R09	1217,-
- Türen in Glas Champagner, Auszüge in Glas weiß									
	100	P90	1217,-	P97	1272,-	R04	1164,-	R10	1217,-
- Türen in Glas Champagner, Auszüge in Glas Kieselgrau									
	100	383	1217,-	399	1272,-	M62	1164,-	M71	1217,-
- Auszüge in Glas Champagner, 2 Spiegeltüren									

23 Alle Maße sind Ca.-Maße in cm. Irrtümer und technische Änderungen vorbehalten.

Alle Preise sind Unverbindliche Preisempfehlungen, ohne Lieferung und Montage, in Euro einschließlich der jeweils gültigen Mehrwertsteuer. Abweichungen in Struktur, Farbe, Form, Abmessungen, Gewicht sowie technische Änderungen gegenüber den Abbildungen und textlichen Angaben sind möglich und bleiben 104 vorbehalten, soweit diese in der Natur der verwendeten Materialien liegen und handelsüblich sind.

Marbella 2000.

VERKAUFSPREISLISTE

Funktions-Falttürenschränke, B 150 cm ohne Kranzleiste

Innenausstattung:

2 Einlegeböden, 1 Kleiderstange je Fach
Alle Drehtüren inkl. gedämpfter Scharniere

Tiefe: 58 cm

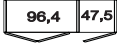
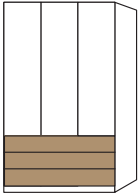
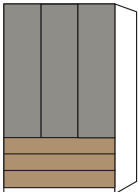
Beschreibung	Maße in cm		Höhe 216 cm		Höhe 236 cm	
	B	T	Art.-Nr.	EURO	Art.-Nr.	EURO
 <p>3 Auszüge à 150 cm</p>						
 <p>3-türig - Türen in weiß, Auszüge in Bianco-Eiche-NB</p>	150	58	R85	1534,-	R96	1626,-
 <p>3-türig - Türen in Kieselgrau-Dekor, Auszüge in Bianco-Eiche-NB</p>	150	58	R88	1534,-	R99	1626,-
<p>Art.-Nr. R85</p>						
 <p>3-türig - Türen in Champagner-Dekor, Auszüge in Bianco-Eiche-NB</p>	150	58	R91	1534,-	S03	1626,-
<p>Art.-Nr. R88</p>						
<p>Art.-Nr. R91</p>						

Marbella 2000.**VERKAUFSPREISLISTE****Funktions-Faltdürenschränke, B 150 cm
ohne Kranzleiste****Innenausstattung:**2 Einlegeböden, 1 Kleiderstange je Fach
Alle Drehtüren inkl. gedämpfter Scharniere**Tiefe: 58 cm**

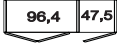
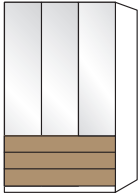
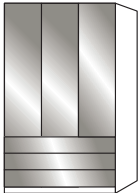
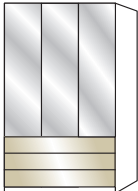
Beschreibung	Maße in cm		Höhe 216 cm		Höhe 236 cm	
	B	T	Art.-Nr.	EURO	Art.-Nr.	EURO
 3 Auszüge à 150 cm						
 3-türig - Front in Glas weiß	150	58	S05	1691,-	S20	1791,-
3-türig - Türen in Glas weiß, Auszüge in Bianco-Eiche-NB	150	58	S06	1626,-	S21	1726,-
3-türig - Türen in Glas weiß, Auszüge in Glas Kieselgrau	150	58	S07	1691,-	S22	1791,-
3-türig - Türen in Glas weiß, Auszüge in Glas Champagner	150	58	S08	1691,-	S23	1791,-
3-türig - Front in Glas weiß, 3 Spiegeltüren	150	58	S09	1691,-	S24	1791,-
 3-türig - Front in Glas Kieselgrau	150	58	S10	1691,-	S25	1791,-
3-türig - Türen in Glas Kieselgrau, Auszüge in Bianco-Eiche-NB	150	58	S11	1626,-	S26	1726,-
3-türig - Türen in Glas Kieselgrau, Auszüge in Glas weiß	150	58	S12	1691,-	S27	1791,-
3-türig - Türen in Glas Kieselgrau, Auszüge in Glas Champagner	150	58	S13	1691,-	S28	1791,-
3-türig - Front in Glas Kieselgrau, 3 Spiegeltüren	150	58	S14	1691,-	S29	1791,-
 3-türig - Front in Glas Champagner	150	58	S15	1691,-	S30	1791,-
3-türig - Türen in Glas Champagner, Auszüge in Bianco-Eiche-NB	150	58	S16	1626,-	S31	1726,-
3-türig - Türen in Glas Champagner, Auszüge in Glas weiß	150	58	S17	1691,-	S32	1791,-
3-türig - Türen in Glas Champagner, Auszüge in Glas Kieselgrau	150	58	S18	1691,-	S33	1791,-
3-türig - Front in Glas Champagner, 3 Spiegeltüren	150	58	S19	1691,-	S34	1791,-

Marbella 2000.

VERKAUFSPREISLISTE

Funktions-Falttürenschränke, B 200 cm ohne Kranzleiste

Innenausstattung:
2 Einlegeböden, 1 Kleiderstange je Fach
Alle Drehtüren inkl. gedämpfter Scharniere

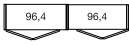
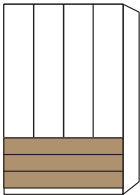
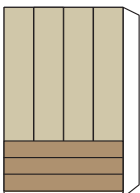
Beschreibung	Maße in cm		Höhe 216 cm		Höhe 236 cm	
	B	T	Art.-Nr.	EURO	Art.-Nr.	EURO
						
 <p>4-türig - Türen in weiß, Auszüge in Bianco-Eiche-NB</p> <p>Art.-Nr. B47</p>	200	58	B47	1810,-	B56	1899,-
 <p>4-türig - Türen in Kieselgrau-Dekor, Auszüge in Bianco-Eiche-NB</p> <p>Art.-Nr. B50</p>	200	58	B50	1810,-	B59	1899,-
 <p>4-türig - Türen in Champagner-Dekor, Auszüge in Bianco-Eiche-NB</p> <p>Art.-Nr. B53</p>	200	58	B53	1810,-	B62	1899,-

Marbella 2000.**VERKAUFSPREISLISTE****Funktions-Falttürenschränke, B 200 cm
ohne Kranzleiste****Innenausstattung:**

2 Einlegeböden, 1 Kleiderstange je Fach

Alle Drehtüren inkl. gedämpfter Scharniere

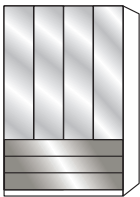
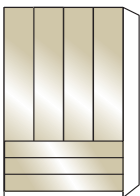
Beschreibung	Maße in cm		Höhe 216 cm		Höhe 236 cm	
	B	T	Art.-Nr.	EURO	Art.-Nr.	EURO
 3 Auszüge à 200 cm						
 4-türig - Front in Glas weiß	200	58	546	2034,-	562	2156,-
4-türig - Türen in Glas weiß, Auszüge in Bianco-Eiche-NB	200	58	185	1973,-	188	2091,-
4-türig - Türen in Glas weiß, Auszüge in Glas Kieselgrau	200	58	K93	2034,-	K99	2156,-
4-türig - Türen in Glas weiß, Auszüge in Glas Champagner	200	58	K94	2034,-	R41	2156,-
4-türig - Front in Glas weiß, 4 Spiegeltüren	200	58	547	2034,-	563	2156,-
 4-türig - Front in Glas Kieselgrau	200	58	548	2034,-	564	2156,-
4-türig - Türen in Glas Kieselgrau, Auszüge in Bianco-Eiche-NB	200	58	186	1973,-	189	2091,-
4-türig - Türen in Glas Kieselgrau, Auszüge in Glas weiß	200	58	K95	2034,-	R42	2156,-
4-türig - Türen in Glas Kieselgrau, Auszüge in Glas Champagner	200	58	K96	2034,-	R43	2156,-
4-türig - Front in Glas Kieselgrau, 4 Spiegeltüren	200	58	549	2034,-	565	2156,-
 4-türig - Front in Glas Champagner	200	58	550	2034,-	566	2156,-
4-türig - Türen in Glas Champagner, Auszüge in Bianco-Eiche-NB	200	58	187	1973,-	190	2091,-
4-türig - Türen in Glas Champagner, Auszüge in Glas weiß	200	58	K97	2034,-	R44	2156,-
4-türig - Türen in Glas Champagner, Auszüge in Glas Kieselgrau	200	58	K98	2034,-	R45	2156,-
4-türig - Front in Glas Champagner, 4 Spiegeltüren	200	58	551	2034,-	567	2156,-



Marbella 2000.

VERKAUFSPREISLISTE







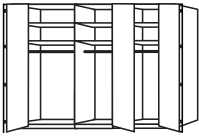
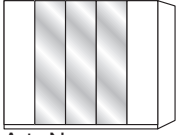
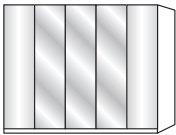
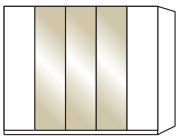

Falttürenschränke, B 250 cm ohne Kranzleiste

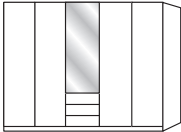
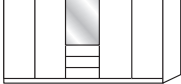
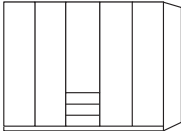
Innenausstattung:

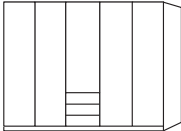
2 Einlegeböden, 1 Kleiderstange je Fach
Alle Drehtüren inkl. gedämpfter Scharniere

Beschreibung	Maße in cm		Höhe 216 cm		Höhe 236 cm		
	B	T	Art.-Nr.	EURO	Art.-Nr.	EURO	
							
 Art.-Nr. B94	5-türig - Front im Korpus-Farbton	250	58	576	1253,-	592	1373,-
	5-türig - Front in weiß	250	58	B93	1253,-	B99	1373,-
	5-türig - Front in Kieselgrau-Dekor	250	58	B94	1253,-	C01	1373,-
	5-türig - Front in Champagner-Dekor	250	58	B95	1253,-	C02	1373,-
	5-türig - Front in Glas weiß	250	58	577	1628,-	593	1785,-
	5-türig - Front in Glas Kieselgrau	250	58	578	1628,-	594	1785,-
	5-türig - Front in Glas Champagner	250	58	579	1628,-	595	1785,-
 Art.-Nr. 580	3 Spiegeltüren mittig						
	5-türig - Front im Korpus-Farbton	250	58	580	1463,-	596	1610,-
	5-türig - Front in weiß	250	58	B96	1463,-	C03	1610,-
	5-türig - Front in Kieselgrau-Dekor	250	58	B97	1463,-	C04	1610,-
 Art.-Nr. 581	5-türig - Front in Champagner-Dekor	250	58	B98	1463,-	C05	1610,-
	5-türig - Front in Glas weiß	250	58	581	1628,-	597	1785,-
	5-türig - Front in Glas Kieselgrau	250	58	582	1628,-	598	1785,-
	5-türig - Front in Glas Champagner	250	58	583	1628,-	599	1785,-
 Art.-Nr. 247	3 Glastüren mittig, äußere Türen im Korpus-Farbton						
	5-türig - Front in Glas weiß	250	58	197	1463,-	342	1610,-
	5-türig - Front in Glas Kieselgrau	250	58	198	1463,-	343	1610,-
	5-türig - Front in Glas Champagner	250	58	247	1463,-	345	1610,-

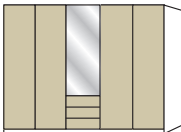
Marbella 2000.**VERKAUFSPREISLISTE****Funktions-Faltdürenschränke, B 250 cm
ohne Kranzleiste****Innenausstattung:**2 Einlegeböden, 1 Kleiderstange je Fach
Alle Drehtüren inkl. gedämpfter Scharniere

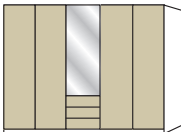
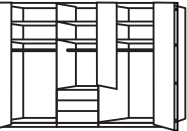
Beschreibung	Maße in cm		Höhe 216 cm		Höhe 236 cm	
	B	T	Art.-Nr.	EURO	Art.-Nr.	EURO
 3 Auszüge à 50 cm						
 5-türig - Front im Korpus-Farbtön	250	58	608	1524,-	624	1640,-
 5-türig - Front im Korpus-Farbtön, 1 Spiegeltür	250	58	609	1587,-	625	1716,-
Art.-Nr. 609						
 5-türig - Front in weiß	250	58	C06	1524,-	C15	1640,-
 5-türig - Türen in weiß, Auszüge im Korpus-Farbtön	250	58	C07	1524,-	C16	1640,-
Art.-Nr. C07						
 5-türig - Front in weiß, 1 Spiegeltür	250	58	C08	1587,-	C17	1716,-
 5-türig - Front in Kieselgrau-Dekor	250	58	C09	1524,-	C18	1640,-
 5-türig - Türen in Kieselgrau-Dekor, Auszüge im Korpus-Farbtön	250	58	C10	1524,-	C19	1640,-
Art.-Nr. C09						
 5-türig - Front in Kieselgrau-Dekor, 1 Spiegeltür	250	58	C11	1587,-	C20	1716,-
 5-türig - Front in Champagner-Dekor	250	58	C12	1524,-	C21	1640,-
 5-türig - Türen in Champagner-Dekor, Auszüge im Korpus-Farbtön	250	58	C13	1524,-	C22	1640,-
Art.-Nr. C14						
 5-türig - Front in Champagner-Dekor, 1 Spiegeltür	250	58	C14	1587,-	C23	1716,-
						





Marbella 2000.

VERKAUFSPREISLISTE

Funktions-Faltdürenschränke, B 250 cm ohne Kranzleiste

Innenausstattung:

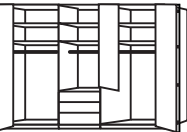

2 Einlegeböden, 1 Kleiderstange je Fach
Alle Drehtüren inkl. gedämpfter Scharniere

Beschreibung	Maße in cm		Höhe 216 cm		Höhe 236 cm	
	B	T	Art.-Nr.	EURO	Art.-Nr.	EURO
 3 Auszüge à 50 cm						
 5-türig - Front in Glas weiß	250	58	610	1889,-	626	2044,-
5-türig - Türen in Glas weiß, Auszüge im Korpus-Farbtön	250	58	199	1873,-	218	2026,-
5-türig - Türen in Glas weiß, Auszüge in Glas Kieselgrau	250	58	P42	1889,-	P48	2044,-
5-türig - Türen in Glas weiß, Auszüge in Glas Champagner	250	58	P43	1889,-	P49	2044,-
5-türig - Front in Glas weiß, 1 Spiegeltür	250	58	611	1889,-	627	2044,-
 5-türig - Front in Glas Kieselgrau	250	58	612	1889,-	628	2044,-
5-türig - Türen in Glas Kieselgrau, Auszüge im Korpus-Farbtön	250	58	216	1873,-	219	2026,-
5-türig - Türen in Glas Kieselgrau, Auszüge in Glas weiß	250	58	P44	1889,-	P50	2044,-
5-türig - Türen in Glas Kieselgrau, Auszüge in Glas Champagner	250	58	P45	1889,-	P51	2044,-
5-türig - Front in Glas Kieselgrau, 1 Spiegeltür	250	58	613	1889,-	629	2044,-
 5-türig - Front in Glas Champagner	250	58	614	1889,-	630	2044,-
5-türig - Türen in Glas Champagner, Auszüge im Korpus-Farbtön	250	58	217	1873,-	220	2026,-
5-türig - Türen in Glas Champagner, Auszüge in Glas weiß	250	58	P46	1889,-	P52	2044,-
5-türig - Türen in Glas Champagner, Auszüge in Glas Kieselgrau	250	58	P47	1889,-	P53	2044,-
 5-türig - Front in Glas Champagner, 1 Spiegeltür	250	58	615	1889,-	631	2044,-

Marbella 2000.**VERKAUFSPREISLISTE****Funktions-Faltdürenschränke, B 250 cm
ohne Kranzleiste****Innenausstattung:**

2 Einlegeböden, 1 Kleiderstange je Fach

Alle Drehtüren inkl. gedämpfter Scharniere

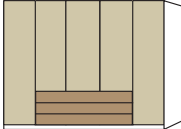
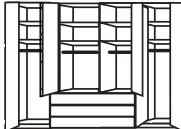
Beschreibung	Maße in cm		Höhe 216 cm		Höhe 236 cm	
	B	T	Art.-Nr.	EURO	Art.-Nr.	EURO
 3 Auszüge à 150 cm						
 5-türig - Türen in weiß, Auszüge in Bianco-Eiche-NB Art.-Nr. R70	250	58	R70	1854,-	N15	1983,-
5-türig - Türen in Kieselgrau-Dekor, Auszüge in Bianco-Eiche-NB	250	58	N07	1854,-	R75	1983,-
 5-türig - Türen in Champagner-Dekor, Auszüge in Bianco-Eiche-NB Art.-Nr. N07	250	58	R71	1854,-	R78	1983,-
 Art.-Nr. R71						
						



Marbella 2000.

VERKAUFSPREISLISTE



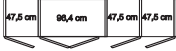
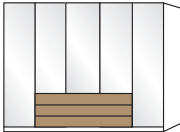
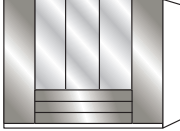

Funktions-Falttürenschränke, B 250 cm ohne Kranzleiste

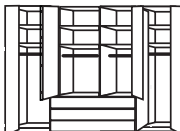
Innenausstattung:

2 Einlegeböden, 1 Kleiderstange je Fach
Alle Drehtüren inkl. gedämpfter Scharniere

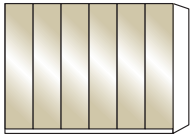
Beschreibung	Maße in cm		Höhe 216 cm		Höhe 236 cm	
	B	T	Art.-Nr.	EURO	Art.-Nr.	EURO
 3 Auszüge à 150 cm						
 5-türig - Front in Glas weiß	250	58	R46	2160,-	R61	2288,-
5-türig - Front in Glas weiß, äußere Türen im Korpus-Farbtone	250	58	S41	2036,-	S44	2158,-
Art.-Nr. R47 5-türig - Türen in Glas weiß, Auszüge in Bianco-Eiche-NB	250	58	R47	2099,-	R62	2227,-
5-türig - Türen in Glas weiß, Auszüge in Glas Kieselgrau	250	58	R48	2160,-	R63	2288,-
5-türig - Türen in Glas weiß, Auszüge in Glas Champagner	250	58	R49	2160,-	R64	2288,-
5-türig - Front in Glas weiß, 3 Spiegeltüren	250	58	R50	2160,-	R65	2288,-
 5-türig - Front in Glas Kieselgrau	250	58	R51	2160,-	R81	2288,-
5-türig - Front in Glas Kieselgrau, äußere Türen im Korpus-Farbtone	250	58	S42	2036,-	S45	2158,-
Art.-Nr. R55 5-türig - Türen in Glas Kieselgrau, Auszüge in Bianco-Eiche-NB	250	58	R52	2099,-	R66	2227,-
5-türig - Türen in Glas Kieselgrau, Auszüge in Glas weiß	250	58	R53	2160,-	P83	2288,-
5-türig - Türen in Glas Kieselgrau, Auszüge in Glas Champagner	250	58	R54	2160,-	P84	2288,-
5-türig - Front in Glas Kieselgrau, 3 Spiegeltüren	250	58	R55	2160,-	R67	2288,-
 5-türig - Front in Glas Champagner	250	58	R56	2160,-	L85	2288,-
5-türig - Front in Glas Champagner, äußere Türen im Korpus-Farbtone	250	58	S43	2036,-	S46	2158,-
Art.-Nr. R56 5-türig - Türen in Glas Champagner, Auszüge in Bianco-Eiche-NB	250	58	R57	2099,-	L86	2227,-
 5-türig - Türen in Glas Champagner, Auszüge in Glas weiß	250	58	R58	2160,-	L87	2288,-
5-türig - Türen in Glas Champagner, Auszüge in Glas Kieselgrau	250	58	R59	2160,-	L88	2288,-
5-türig - Front in Glas Champagner, 3 Spiegeltüren	250	58	R60	2160,-	L89	2288,-

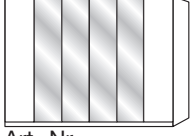
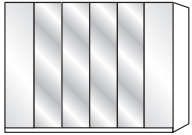
Marbella 2000.**VERKAUFSPREISLISTE****Falttürenschränke, B 300 cm
ohne Kranzleiste****Innenausstattung:**2 Einlegeböden, 1 Kleiderstange je Fach
Alle Drehtüren inkl. gedämpfter Scharniere

Beschreibung	Maße in cm		Höhe 216 cm		Höhe 236 cm			
	B	T	Art.-Nr.	EURO	Art.-Nr.	EURO		
								
	6-türig	- Front im Korpus-Farbtön	300	58	640	1484,-	656	1632,-
	6-türig	- Front in weiß	300	58	C60	1484,-	C66	1632,-
	6-türig	- Front in Kieselgrau-Dekor	300	58	C61	1484,-	C67	1632,-
Art.-Nr. 643	6-türig	- Front in Champagner-Dekor	300	58	C62	1484,-	C68	1632,-
	6-türig	- Front in Glas weiß	300	58	641	1916,-	657	2099,-
	6-türig	- Front in Glas Kieselgrau	300	58	642	1916,-	658	2099,-
	6-türig	- Front in Glas Champagner	300	58	643	1916,-	659	2099,-
	4 Spiegeltüren mittig							
Art.-Nr. 644	6-türig	- Front im Korpus-Farbtön	300	58	644	1765,-	660	1942,-
	6-türig	- Front in weiß	300	58	C63	1765,-	C69	1942,-
	6-türig	- Front in Kieselgrau-Dekor	300	58	C64	1765,-	C70	1942,-
	6-türig	- Front in Champagner-Dekor	300	58	C65	1765,-	C71	1942,-
Art.-Nr. 645	6-türig	- Front in Glas weiß	300	58	645	1916,-	661	2099,-
	6-türig	- Front in Glas Kieselgrau	300	58	646	1916,-	662	2099,-
	6-türig	- Front in Glas Champagner	300	58	647	1916,-	663	2099,-
	4 Glastüren mittig, Äußere Türen im Korpus-Farbtön							
Art.-Nr. 324	6-türig	- Front in Glas weiß	300	58	324	1765,-	327	1942,-
	6-türig	- Front in Glas Kieselgrau	300	58	325	1765,-	328	1942,-
	6-türig	- Front in Glas Champagner	300	58	326	1765,-	329	1942,-



Marbella 2000.

VERKAUFSPREISLISTE

Funktions-Faltdürenschränke, B 300 cm ohne Kranzleiste

Innenausstattung:

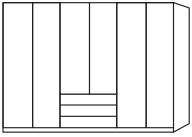
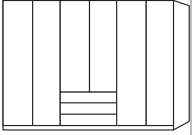
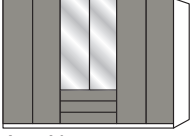
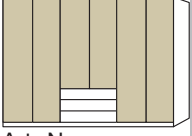
2 Einlegeböden, 1 Kleiderstange je Fach
Alle Drehtüren inkl. gedämpfter Scharniere

Beschreibung	Maße in cm		Höhe 216 cm		Höhe 236 cm	
	B	T	Art.-Nr.	EURO	Art.-Nr.	EURO
 3 Auszüge à 100 cm						
 6-türig - Front im Korpus-Farbtön 6-türig - Front im Korpus-Farbtön, 2 Spiegeltüren	300	58	672	1677,-	688	1814,-
Art.-Nr. 672						
 6-türig - Front in weiß 6-türig - Türen in weiß, Auszüge im Korpus-Farbtön 6-türig - Front in weiß, 2 Spiegeltüren	300	58	C72	1677,-	C81	1814,-
Art.-Nr. C72						
 6-türig - Front in Kieselgrau-Dekor 6-türig - Türen in Kieselgrau-Dekor, Auszüge im Korpus-Farbtön 6-türig - Front in Kieselgrau-Dekor, 2 Spiegeltüren	300	58	C75	1677,-	C84	1814,-
Art.-Nr. C77						
 6-türig - Front in Champagner-Dekor 6-türig - Türen in Champagner-Dekor, Auszüge im Korpus-Farbtön 6-türig - Front in Champagner-Dekor, 2 Spiegeltüren	300	58	C78	1677,-	C87	1814,-
Art.-Nr. C79						
						

Marbella 2000.**VERKAUFSPREISLISTE****Funktions-Falttürenschränke, B 300 cm
ohne Kranzleiste****Innenausstattung:**2 Einlegeböden, 1 Kleiderstange je Fach
Alle Drehtüren inkl. gedämpfter Scharniere

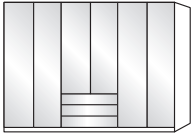
Beschreibung	Maße in cm		Höhe 216 cm		Höhe 236 cm	
	B	T	Art.-Nr.	EURO	Art.-Nr.	EURO
 3 Auszüge à 100 cm						
 6-türig- Front in Glas weiß	300	58	674	2103,-	690	2270,-
6-türig- Türen in Glas weiß, Auszüge im Korpus-Farbtön	300	58	330	2066,-	333	2229,-
6-türig- Türen in Glas weiß, Auszüge in Glas Kieselgrau	300	58	N35	2103,-	N41	2270,-
6-türig- Türen in Glas weiß, Auszüge in Glas Champagner	300	58	N36	2103,-	N42	2270,-
6-türig- Front in Glas weiß, 2 Spiegeltüren	300	58	675	2103,-	691	2270,-
 6-türig- Front in Glas Kieselgrau	300	58	676	2103,-	692	2270,-
6-türig- Türen in Glas Kieselgrau, Auszüge im Korpus-Farbtön	300	58	331	2066,-	334	2229,-
6-türig- Türen in Glas Kieselgrau, Auszüge in Glas weiß	300	58	N37	2103,-	N43	2270,-
6-türig- Türen in Glas Kieselgrau, Auszüge in Glas Champagner	300	58	N38	2103,-	N44	2270,-
6-türig- Front in Glas Kieselgrau, 2 Spiegeltüren	300	58	677	2103,-	693	2270,-
 6-türig- Front in Glas Champagner	300	58	678	2103,-	694	2270,-
6-türig- Türen in Glas Champagner, Auszüge im Korpus-Farbtön	300	58	332	2066,-	335	2229,-
6-türig- Türen in Glas Champagner, Auszüge in Glas weiß	300	58	N39	2103,-	N45	2270,-
6-türig- Türen in Glas Champagner, Auszüge in Glas Kieselgrau	300	58	N40	2103,-	N46	2270,-
 6-türig- Front in Glas Champagner, 2 Spiegeltüren	300	58	679	2103,-	695	2270,-

Marbella 2000. VERKAUFSPREISLISTE

**Funktions-Faltdürenschränke, B 300 cm
ohne Kranzleiste**

Innenausstattung:
2 Einlegeböden, 1 Kleiderstange je Fach
Alle Drehtüren inkl. gedämpfter Scharniere

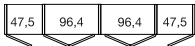
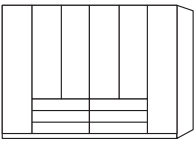
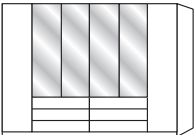
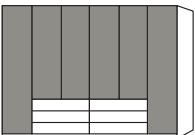
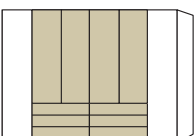
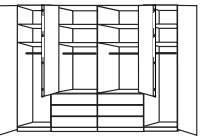
Beschreibung	Maße in cm		Höhe 216 cm		Höhe 236 cm	
	B	T	Art.-Nr.	EURO	Art.-Nr.	EURO
 <p>6 Auszüge à 100 cm</p>						
 <p>6-türig - Front im Korpus-Farbton</p>	300	58	680	1924,-	696	2077,-
<p>6-türig - Front im Korpus-Farbton, 4 Spiegeltüren</p>	300	58	681	2127,-	697	2293,-
<p>Art.-Nr. 680</p>						
 <p>6-türig - Front in weiß</p>	300	58	C90	1924,-	F03	2077,-
<p>6-türig - Front in weiß, äußere Türen im Korpus-Farbton</p>	300	58	C91	1924,-	F04	2077,-
<p>6-türig - Türen in weiß, Auszüge im Korpus-Farbton</p>	300	58	C92	1924,-	F05	2077,-
<p>6-türig - Front in weiß, 4 Spiegeltüren</p>	300	58	C93	2127,-	F06	2293,-
<p>Art.-Nr. C93</p>						
 <p>6-türig - Front in Kieselgrau-Dekor</p>	300	58	C94	1924,-	F07	2077,-
<p>6-türig - Front in Kieselgrau-Dekor, äußere Türen im Korpus-Farbton</p>	300	58	C95	1924,-	F08	2077,-
<p>6-türig - Türen in Kieselgrau-Dekor, Auszüge im Korpus-Farbton</p>	300	58	C96	1924,-	F09	2077,-
<p>6-türig - Front in Kieselgrau-Dekor, 4 Spiegeltüren</p>	300	58	C97	2127,-	F10	2293,-
<p>Art.-Nr. C96</p>						
 <p>6-türig - Front in Champagner-Dekor</p>	300	58	C98	1924,-	F11	2077,-
<p>6-türig - Front in Champagner-Dekor, äußere Türen im Korpus-Farbton</p>	300	58	C99	1924,-	F12	2077,-
<p>6-türig - Türen in Champagner-Dekor, Auszüge im Korpus-Farbton</p>	300	58	F01	1924,-	F13	2077,-
<p>6-türig - Front in Champagner-Dekor, 4 Spiegeltüren</p>	300	58	F02	2127,-	F14	2293,-
<p>Art.-Nr. C99</p>						
						

Marbella 2000.**VERKAUFSPREISLISTE****Funktions-Falttürenschränke, B 300 cm
ohne Kranzleiste****Innenausstattung:**2 Einlegeböden, 1 Kleiderstange je Fach
Alle Drehtüren inkl. gedämpfter Scharniere

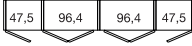
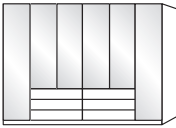
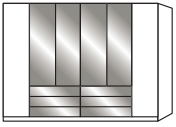
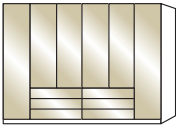
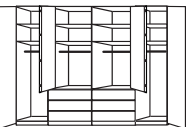
Beschreibung	Maße in cm		Höhe 216 cm		Höhe 236 cm	
	B	T	Art.-Nr.	EURO	Art.-Nr.	EURO
 6 Auszüge à 100 cm						
6-türig - Front in Glas weiß	300	58	682	2348,-	698	2537,-
6-türig - Front in Glas weiß, äußere Türen im Korpus-Farbton	300	58	336	2219,-	469	2394,-
 6-türig - Türen in Glas weiß, Auszüge im Korpus-Farbton	300	58	464	2258,-	470	2437,-
Art.-Nr. 464 6-türig - Türen in Glas weiß, Auszüge in Glas Kieselgrau	300	58	N47	2348,-	N53	2537,-
6-türig - Türen in Glas weiß, Auszüge in Glas Champagner	300	58	N48	2348,-	N54	2537,-
6-türig - Front in Glas weiß, 4 Spiegeltüren	300	58	683	2348,-	699	2537,-
 6-türig - Front in Glas Kieselgrau	300	58	684	2348,-	700	2537,-
6-türig - Front in Glas Kieselgrau, äußere Türen im Korpus-Farbton	300	58	465	2219,-	471	2394,-
Art.-Nr. 465 6-türig - Türen in Glas Kieselgrau, Auszüge im Korpus-Farbton	300	58	466	2258,-	472	2437,-
6-türig - Türen in Glas Kieselgrau, Auszüge in Glas weiß	300	58	N49	2348,-	N55	2537,-
6-türig - Türen in Glas Kieselgrau, Auszüge in Glas Champagner	300	58	N50	2348,-	N56	2537,-
6-türig - Front in Glas Kieselgrau, 4 Spiegeltüren	300	58	685	2348,-	701	2537,-
 6-türig - Front in Glas Champagner	300	58	686	2348,-	702	2537,-
6-türig - Front in Glas Champagner, äußere Türen im Korpus-Farbton	300	58	467	2219,-	473	2394,-
Art.-Nr. 686 6-türig - Türen in Glas Champagner, Auszüge im Korpus-Farbton	300	58	468	2258,-	474	2437,-
6-türig - Türen in Glas Champagner, Auszüge in Glas weiß	300	58	N51	2348,-	N57	2537,-
 6-türig - Türen in Glas Champagner, Auszüge in Glas Kieselgrau	300	58	N52	2348,-	N58	2537,-
6-türig - Front in Glas Champagner, 4 Spiegeltüren	300	58	687	2348,-	703	2537,-

Marbella 2000.

VERKAUFSPREISLISTE

Funktions-Falttürenschränke, B 300 cm ohne Kranzleiste

Innenausstattung:

2 Einlegeböden, 1 Kleiderstange je Fach

Alle Drehtüren inkl. gedämpfter Scharniere

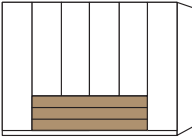
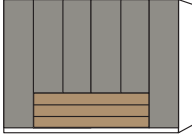
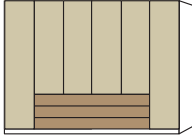
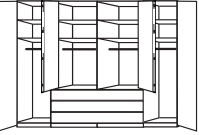
Beschreibung	Maße in cm		Höhe 216 cm		Höhe 236 cm	
	B	T	Art.-Nr.	EURO	Art.-Nr.	EURO
 3 Auszüge à 200 cm						
 6-türig - Türen in weiß, Auszüge in Bianco-Eiche-NB Art.-Nr. N63	300	58	N63	2221,-	N77	2297,-
6-türig - Türen in Kieselgrau-Dekor, Auszüge in Bianco-Eiche-NB Art.-Nr. N63	300	58	N67	2221,-	N81	2297,-
 6-türig - Türen in Champagner-Dekor, Auszüge in Bianco-Eiche-NB Art.-Nr. N67	300	58	N71	2221,-	N85	2297,-
 Art.-Nr. N71						
						

Marbella 2000.**VERKAUFSPREISLISTE****Funktions-Falttürenschränke, B 300 cm
ohne Kranzleiste****Innenausstattung:**

2 Einlegeböden, 1 Kleiderstange je Fach

Alle Drehtüren inkl. gedämpfter Scharniere

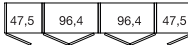
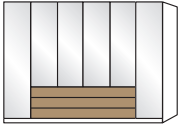
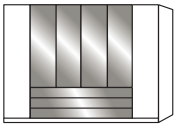
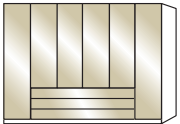
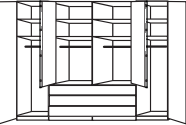
Beschreibung	Maße in cm		Höhe 216 cm		Höhe 236 cm	
	B	T	Art.-Nr.	EURO	Art.-Nr.	EURO
 3 Auszüge à 200 cm 6-türig - Front in Glas weiß	300	58	N87	2527,-	P06	2643,-
 6-türig - Front in Glas weiß, äußere Türen im Korpus-Farbton	300	58	N88	2405,-	P07	2506,-
6-türig - Türen in Glas weiß, Auszüge in Bianco-Eiche-NB Art.-Nr. N89	300	58	N89	2343,-	P08	2443,-
6-türig - Türen in Glas weiß, Auszüge in Glas Kieselgrau	300	58	N90	2527,-	P09	2643,-
6-türig - Türen in Glas weiß, Auszüge in Glas Champagner	300	58	N91	2527,-	P10	2643,-
6-türig - Front in Glas weiß, 4 Spiegeltüren	300	58	N92	2527,-	P11	2643,-
 6-türig - Front in Glas Kieselgrau	300	58	N93	2527,-	P12	2643,-
6-türig - Front in Glas Kieselgrau, äußere Türen im Korpus-Farbton	300	58	N94	2405,-	P13	2506,-
6-türig - Türen in Glas Kieselgrau, Auszüge in Bianco-Eiche-NB Art.-Nr. N94	300	58	N95	2343,-	P14	2443,-
6-türig - Türen in Glas Kieselgrau, Auszüge in Glas weiß	300	58	N96	2527,-	P15	2643,-
6-türig - Türen in Glas Kieselgrau, Auszüge in Glas Champagner	300	58	N97	2527,-	P16	2643,-
6-türig - Front in Glas Kieselgrau, 4 Spiegeltüren	300	58	N98	2527,-	P17	2643,-
 6-türig - Front in Glas Champagner	300	58	N99	2527,-	P18	2643,-
6-türig - Front in Glas Champagner, äußere Türen im Korpus-Farbton	300	58	P01	2405,-	P19	2506,-
6-türig - Türen in Glas Champagner, Auszüge in Bianco-Eiche-NB Art.-Nr. N99	300	58	P02	2343,-	P20	2443,-
6-türig - Türen in Glas Champagner, Auszüge in Glas weiß	300	58	P03	2527,-	P21	2643,-
 6-türig - Türen in Glas Champagner, Auszüge in Glas Kieselgrau	300	58	P04	2527,-	P22	2643,-
6-türig - Front in Glas Champagner, 4 Spiegeltüren	300	58	P05	2527,-	R80	2643,-

Marbella 2000.



VERKAUFSPREISLISTE

Eckschränke ohne Kranzleiste



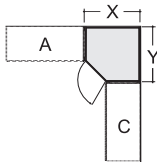
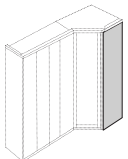

Nicht in Verbindung mit Passepartout-Rahmen einsetzbar!

Für Eckkombinationen mit Schwebetürenschränken muss ein Eckschrank aus Marbella 3000 verwendet werden!

Beschreibung	Maße in cm		Höhe 216 cm		Höhe 236 cm		
	B	T	Art.-Nr.	EURO	Art.-Nr.	EURO	
 	Eckschrank vollausgebaut						
	Tür LINKS angeschlagen:						
	1-türig - Front im Korpus-Farbtön	93	93	774	615,-	779	679,-
	1-türig - Front in weiß	93	93	F81	615,-	F87	679,-
	1-türig - Front in Kieselgrau-Dekor	93	93	F82	615,-	F88	679,-
	1-türig - Front in Champagner-Dekor	93	93	F83	615,-	F89	679,-
	1-türig - Front in Glas weiß	93	93	775	695,-	780	766,-
	1-türig - Front in Glas Kieselgrau	93	93	776	695,-	781	766,-
	1-türig - Front in Glas Champagner	93	93	777	695,-	782	766,-
	1-türig - Front in Kristallspiegel	93	93	778	695,-	783	766,-
 <p>X = 93,3 cm</p> <p>Y = 93,3 cm</p>	Tür RECHTS angeschlagen:						
	1-türig - Front im Korpus-Farbtön	93	93	784	615,-	789	679,-
	1-türig - Front in weiß	93	93	F84	615,-	F90	679,-
	1-türig - Front in Kieselgrau-Dekor	93	93	F85	615,-	F91	679,-
	1-türig - Front in Champagner-Dekor	93	93	F86	615,-	F92	679,-
	1-türig - Front in Glas weiß	93	93	785	695,-	790	766,-
	1-türig - Front in Glas Kieselgrau	93	93	786	695,-	791	766,-
	1-türig - Front in Glas Champagner	93	93	787	695,-	792	766,-
	1-türig - Front in Kristallspiegel	93	93	788	695,-	793	766,-
		Innenausstattung: 2 Einlegeböden, 1 Kleiderstange je Fach Alle Drehtüren inkl. gedämpfter Scharniere					
Abschlussseite für ausgebauten Eckschrank, beidseitig (links und rechts) verwendbar							
Wird benötigt, wenn mit ausgebautem Eckschrank abgeschlossen wird. Wird ein Eckschrank separat aufgestellt, werden 2 Außenseiten benötigt.	56	1,5	090	137,-	091	137,-	

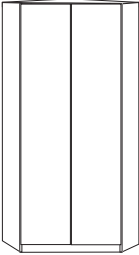
Marbella 2000.**VERKAUFSPREISLISTE****Eckschränke
ohne Kranzleiste****Nicht in Verbindung mit Passepartout-Rahmen einsetzbar!****Für Eckkombinationen mit Schwebetürenschränken muss ein Eckschrank aus Marbella 3000 verwendet werden!**

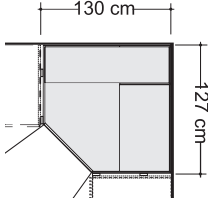
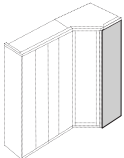
Beschreibung	Maße in cm		Höhe 216 cm		Höhe 236 cm	
	B	T	Art.-Nr.	EURO	Art.-Nr.	EURO
 <p>Begehbarer Eckschrank mit Drehtüren</p> <p>2-türig - Front im Korpus-Farbtan</p> <p>2-türig - Front in weiß</p> <p>2-türig - Front in Kieselgrau-Dekor</p> <p>2-türig - Front in Champagner-Dekor</p> <p>2-türig - Front in Glas weiß</p> <p>2-türig - Front in Glas Kieselgrau</p> <p>2-türig - Front in Glas Champagner</p> <p>2-türig - Front in Kristallspiegel</p>	130	127	799	1316,-	809	1453,-
			F93	1316,-	F96	1453,-
			F94	1316,-	F97	1453,-
			F95	1316,-	F98	1453,-
			800	1496,-	810	1649,-
			801	1496,-	811	1649,-
			802	1496,-	812	1649,-
			803	1496,-	813	1649,-
  <p>Innenausstattung: B 72,2 cm: 2 E-Böden, 1 Kleiderstange, B 125 cm: 5 E-Böden, Beleuchtung mit Bewegungsmelder</p> <p>Alle Drehtüren inkl. gedämpfter Scharniere</p> <p><small>Dieses Produkt enthält eine Licht- quelle der Energieeffizienzklasse G</small></p>						
 <p>Abschlussseite für ausgebauten Eckschrank, beidseitig (links und rechts) verwendbar</p> <p>Wird benötigt, wenn mit ausgebautem Eckschrank abgeschlossen wird. Wird ein Eckschrank separat aufgestellt, werden 2 Außenseiten benötigt.</p>	56	1,5	090	137,-	091	137,-

Marbella 2000.





VERKAUFSPREISLISTE

Eckschränke ohne Kranzleiste

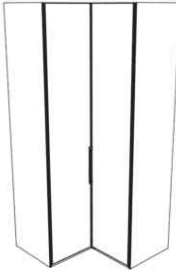

Nicht in Verbindung mit Passepartout-Rahmen einsetzbar!

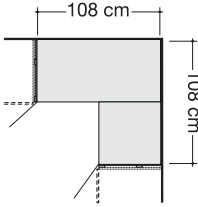
Für ECKkombinationen mit Schwebetürenschränken muss ein Eckschrank aus Marbella 3000 verwendet werden!

Beschreibung	Maße in cm		Höhe 216 cm		Höhe 236 cm	
	B	T	Art.-Nr.	EURO	Art.-Nr.	EURO
 <p>Eckschrank über 90 Grad mit 2 Drehtüren inklusive Abschlussseiten</p> <ul style="list-style-type: none"> - Front im Korpus-Farbtön - Front in weiß - Front in Kieselgrau-Dekor - Front in Champagner-Dekor - Front in Glas weiß - Front in Glas Kieselgrau - Front in Glas Champagner - Front in Kristallspiegel 	108	108	968	929,-	992	1060,-
	108	108	F99	929,-	G03	1060,-
	108	108	G01	929,-	G04	1060,-
	108	108	G02	929,-	G05	1060,-
	108	108	969	1033,-	993	1217,-
	108	108	989	1033,-	994	1217,-
	108	108	990	1033,-	995	1217,-
	108	108	991	1033,-	996	1217,-
	  <p>Innenausstattung: 2 E-Böden 105 cm x 105 cm, 2 Kleiderstangen 71,5 cm</p>					
 <p>Türen ohne Dämpfung!</p>						

Marbella 2000.



VERKAUFSPREISLISTE

Eckschränke ohne Kranzleiste

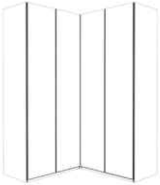

Nicht in Verbindung mit Passepartout-Rahmen einsetzbar!

Für ECKkombinationen mit Schwebetürenschränken muss ein Eckschrank aus Marbella 3000 verwendet werden!

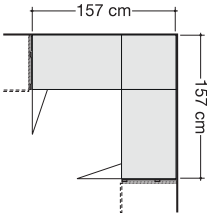
Beschreibung	Maße in cm		Höhe 216 cm		Höhe 236 cm	
	B	T	Art.-Nr.	EURO	Art.-Nr.	EURO
 <p>Eckschrank über 90 Grad mit Falttüren inklusive Abschlusseiten</p> <ul style="list-style-type: none"> - Front im Korpus-Farbtön - Front in weiß  <ul style="list-style-type: none"> - Front in Kieselgrau-Dekor - Front in Champagner-Dekor - Front in Glas weiß - Front in Glas Kieselgrau - Front in Glas Champagner - Front in Kristallspiegel  <p>Innenausstattung: B 55,8 cm: 2 E-Böden B 96,4 cm: 4 E-Böden 2 Kleiderstangen 152 cm</p>	157	157	814	1343,-	819	1459,-
	157	157	G06	1343,-	G09	1459,-
	157	157	G07	1343,-	G10	1459,-
	157	157	G08	1343,-	G11	1459,-
	157	157	815	1608,-	820	1677,-
	157	157	816	1608,-	821	1677,-
	157	157	817	1608,-	822	1677,-
	157	157	818	1608,-	823	1677,-

Marbella 2000.





VERKAUFSPREISLISTE

Abschlusschränke mit Drehtür, abgeschrägt, ohne Kranzleiste

Innenausstattung:

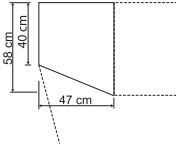
4 Einlegeböden

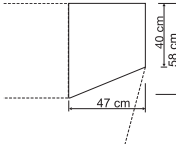
Alle Drehtüren inkl. gedämpfter Scharniere

Beschreibung	Maße in cm		Höhe 216 cm		Höhe 236 cm	
	B	T	Art.-Nr.	EURO	Art.-Nr.	EURO
 <p>Links anstellbar:</p> <ul style="list-style-type: none"> - Front im Korpus-Farbtön - Front in weiß - Front in Kieselgrau-Dekor - Front in Champagner-Dekor - Front in Glas weiß - Front in Glas Kieselgrau - Front in Glas Champagner - Front in Kristallspiegel 	47	58	824	520,-	832	546,-
	47	58	G12	520,-	G18	546,-
	47	58	G13	520,-	G19	546,-
	47	58	G14	520,-	G20	546,-
	47	58	825	595,-	833	619,-
	47	58	826	595,-	834	619,-
	47	58	827	595,-	835	619,-
	47	58	870	595,-	872	619,-
	<p>Nicht einzeln stellbar!</p> <p> Nicht in Verbindung mit Schwebetüren-schränken verwendbar!</p> <p>Nicht in Verbindung mit Passepartout-Rahmen!</p>					
 <p>Rechts anstellbar:</p> <ul style="list-style-type: none"> - Front im Korpus-Farbtön - Front in weiß - Front in Kieselgrau-Dekor - Front in Champagner-Dekor - Front in Glas weiß - Front in Glas Kieselgrau - Front in Glas Champagner - Front in Kristallspiegel 	47	58	828	520,-	836	546,-
	47	58	G15	520,-	G21	546,-
	47	58	G16	520,-	G22	546,-
	47	58	G17	520,-	P23	546,-
	47	58	829	595,-	837	619,-
	47	58	830	595,-	838	619,-
	47	58	831	595,-	839	619,-
	47	58	871	595,-	886	619,-
	<p>Nicht einzeln stellbar!</p> <p> Nicht in Verbindung mit Schwebetüren-schränken verwendbar!</p> <p>Nicht in Verbindung mit Passepartout-Rahmen!</p>					



Anbau an ausgebauten Eckschrank nur in Kombination mit Abschlussseite möglich!



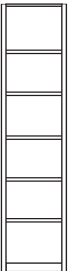



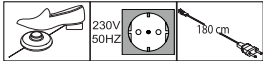

Marbella 2000.**VERKAUFSPREISLISTE****Regalelement
ohne Kranzleiste****Nicht in Verbindung mit Passepartout-Rahmen!**

Beschreibung	Maße in cm		Höhe 216 cm		Höhe 236 cm	
	B	T	Art.-Nr.	EURO	Art.-Nr.	EURO
 <p>Regalelement offen im Korpus-Farbton, mit 5 Einlegeböden</p>	40	36	840	406,-	841	436,-

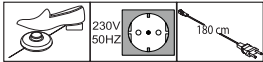

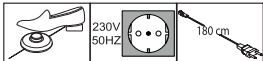
Marbella 2000.

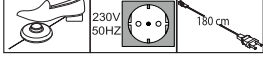
VERKAUFSPREISLISTE

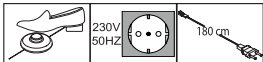
Schrank-Zubehör

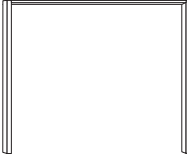
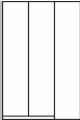
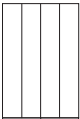
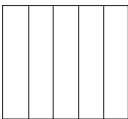

Beschreibung	Maße in cm			Art.-Nr.	EURO
	B	H	T		
 <p>LED-Line-Vorbauleuchte, flach in silber</p> <p>1 Stück 2 Stück 3 Stück</p> <p>Dieses Produkt enthält Lichtquellen der Energieeffizienzklasse E</p>  <p>! Nur in Verbindung mit Passepartout-Rahmen und Kranzleisten!</p>	60	1,5	4,5	980	236,-
	60	1,5	4,5	981	320,-
	60	1,5	4,5	982	414,-
 <p>LED-Line-Aufbauleuchte in silber</p> <p>1 Stück 2 Stück 3 Stück</p> <p>Dieses Produkt enthält Lichtquellen der Energieeffizienzklasse E</p> 	60	6	19	983	236,-
	60	6	19	984	320,-
	60	6	19	985	414,-
 <p>LED-Line-Vorbauleuchte, flach in schwarz</p> <p>1 Stück 2 Stück 3 Stück</p> <p>Dieses Produkt enthält Lichtquellen der Energieeffizienzklasse E</p>  <p>! Nur in Verbindung mit Passepartout-Rahmen und Kranzleisten!</p>	60	1,5	4,5	880	236,-
	60	1,5	4,5	881	320,-
	60	1,5	4,5	882	414,-
 <p>LED-Line-Aufbauleuchte in schwarz</p> <p>1 Stück 2 Stück 3 Stück</p> <p>Dieses Produkt enthält Lichtquellen der Energieeffizienzklasse E</p> 	60	6	19	883	236,-
	60	6	19	884	320,-
	60	6	19	885	414,-
 <p>LED-Aufbauleuchte in chrom</p> <p>1 Stück 2 Stück 3 Stück</p> <p>Dieses Produkt enthält Lichtquellen der Energieeffizienzklasse F</p> 	5,5	3	22,5	794	236,-
	5,5	3	22,5	795	320,-
	5,5	3	22,5	796	414,-

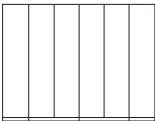
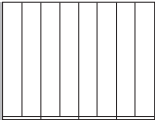
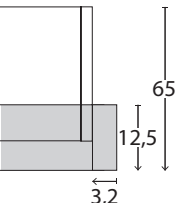
Marbella 2000.**VERKAUFSPREISLISTE****Passepartout-Rahmen**
ohne Beleuchtung

Beschreibung	Maße in cm		Höhe 220 cm		Höhe 240 cm	
	B	T	Art.-Nr.	EURO	Art.-Nr.	EURO
 Breite je Seitenstollen: 3,2 cm, ohne Beleuchtung - für Schrankbreite 50 cm - für Schrankbreite 75 cm - für Schrankbreite 100 cm	56,4	12,5	842	137,-	856	190,-
	81,4	12,5	843	137,-	857	190,-
	106,4	12,5	844	139,-	858	194,-
 - für Schrankbreite 150 cm - nur für 3-türige Schränke	156,4	12,5	845	143,-	859	196,-
 - für Schrankbreite 150 cm - nur für 4-türige Schränke	156,4	12,5	846	143,-	860	196,-
- für Schrankbreite 200 cm - für Schrankbreite 225 cm	206,4 231,4	12,5 12,5	847 848	145,- 145,-	861 862	198,- 198,-
 - für Schrankbreite 250 cm - nur für 5-türige Schränke	256,4	12,5	849	147,-	863	200,-
 - für Schrankbreite 250 cm - nur für 6-türige Schränke	256,4	12,5	850	147,-	864	200,-
 - für Schrankbreite 300 cm - nur für 6-türige Schränke	306,4	12,5	851	151,-	865	202,-
 - für Schrankbreite 300 cm - nur für 8-türige Schränke	306,4	12,5	852	151,-	866	202,-
- für Schrankbreite 350 cm	356,4	12,5	853	200,-	867	249,-
Draufsicht Schrank inkl. PPT-Rahmen  Maße in cm						



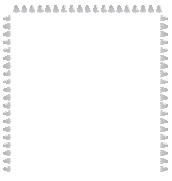
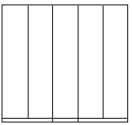
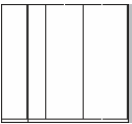
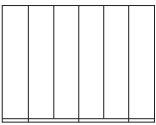



Marbella 2000. VERKAUFSPREISLISTE

Umlaufende LED-Beleuchtung (optional)

Beschreibung	Maße in cm		Höhe 220 cm		Höhe 240 cm	
	B	T	Art.-Nr.	EURO	Art.-Nr.	EURO
 <p>Aufpreis für umlaufende LED-Beleuchtung (optional):</p> <p>- für Schrankbreite 100 cm</p> <p>- für Schrankbreite 150 cm - nur für 3-türige Schränke</p>	106,4	12,5	873	577,-	887	636,-
	156,4	12,5	874	577,-	888	636,-
	156,4	12,5	868	577,-	869	636,-
	206,4 231,4	12,5 12,5	875 876	607,- 607,-	889 890	666,- 666,-
 <p>- für Schrankbreite 250 cm - nur für 5-türige Schränke</p>	256,4	12,5	877	607,-	891	666,-
 <p>- für Schrankbreite 250 cm - nur für 6-türige Schränke</p>	256,4	12,5	878	607,-	892	666,-
 <p>- für Schrankbreite 300 cm - nur für 6-türige Schränke</p>	306,4	12,5	879	607,-	893	666,-
 <p>- für Schrankbreite 300 cm - nur für 8-türige Schränke</p>	306,4	12,5	986	607,-	894	666,-
<p>- für Schrankbreite 350 cm</p>	356,4	12,5	987	789,-	895	850,-

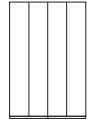
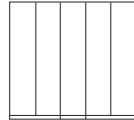

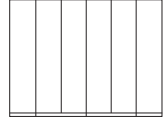

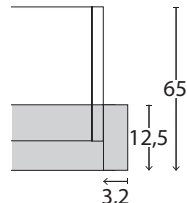
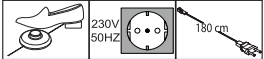



Marbella 2000.**VERKAUFSPREISLISTE****Passepartout-Rahmen
mit LED-Beleuchtung**

Beschreibung	Maße in cm		Höhe 220 cm		Höhe 240 cm	
	B	T	Art.-Nr.	EURO	Art.-Nr.	EURO
 Breite je Seitenstollen 3,2 cm, mit LED-Beleuchtung - für Schrankbreite 50 cm 1 Leuchte - für Schrankbreite 75 cm 2 Leuchten - für Schrankbreite 100 cm 2 Leuchten	56,4	12,5	898	318,-	912	369,-
	81,4	12,5	899	389,-	913	438,-
	106,4	12,5	900	389,-	914	438,-
 - für Schrankbreite 150 cm 3 Leuchten - nur für 3-türige Schränke	156,4	12,5	901	414,-	915	463,-
 - für Schrankbreite 150 cm 4 Leuchten - nur für 4-türige Schränke	156,4	12,5	902	483,-	916	538,-
- für Schrankbreite 200 cm 4 Leuchten - für Schrankbreite 225 cm 6 Leuchten	206,4	12,5	903	483,-	917	538,-
	231,4	12,5	904	587,-	918	638,-
 - für Schrankbreite 250 cm 5 Leuchten - nur für 5-türige Schränke	256,4	12,5	905	550,-	919	603,-
 - für Schrankbreite 250 cm 6 Leuchten - nur für 6-türige Schränke	256,4	12,5	906	589,-	920	640,-
 - für Schrankbreite 300 cm 6 Leuchten - nur für 6-türige Schränke	306,4	12,5	907	595,-	921	642,-
 - für Schrankbreite 300 cm 8 Leuchten - nur für 8-türige Schränke	306,4	12,5	908	874,-	922	929,-
- für Schrankbreite 350 cm 7 Leuchten	356,4	12,5	909	815,-	923	868,-
Draufsicht Schrank inkl. PPT-Rahmen  Dieses Produkt enthält Lichtquellen der Energieeffizienzklasse F 						

Marbella 2000.



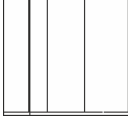
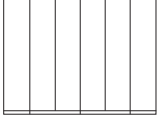

VERKAUFSPREISLISTE

Kranzleisten ohne Beleuchtung

Beschreibung	Maße in cm			Art.-Nr.	EURO
	B	H	T		
 <ul style="list-style-type: none"> - für Schrankbreite 37,5 cm - für Schrankbreite 50 cm - für Schrankbreite 75 cm - für Schrankbreite 100 cm 	37,5	3,2	12,5	964	88,-
	50	3,2	12,5	926	88,-
	75	3,2	12,5	927	88,-
	100	3,2	12,5	928	90,-
 <ul style="list-style-type: none"> - für Schrankbreite 150 cm - nur für 3-türige Schränke 	150	3,2	12,5	929	96,-
 <ul style="list-style-type: none"> - für Schrankbreite 150 cm - nur für 4-türige Schränke 	150	3,2	12,5	930	96,-
<ul style="list-style-type: none"> - für Schrankbreite 200 cm - für Schrankbreite 225 cm 	200	3,2	12,5	931	102,-
	225	3,2	12,5	932	102,-
 <ul style="list-style-type: none"> - für Schrankbreite 250 cm - nur für 5-türige Schränke 	250	3,2	12,5	933	102,-
 <ul style="list-style-type: none"> - für Schrankbreite 250 cm - nur für 6-türige Schränke 	250	3,2	12,5	934	102,-
 <ul style="list-style-type: none"> - für Schrankbreite 300 cm - nur für 6-türige Schränke 	300	3,2	12,5	935	104,-
 <ul style="list-style-type: none"> - für Schrankbreite 300 cm - nur für 8-türige Schränke 	300	3,2	12,5	936	187,-
<ul style="list-style-type: none"> - für Schrankbreite 350 cm 	350	3,2	12,5	937	96,-
Für Eckschränke:					
- für ausgebauten Eckschrank	65	3,2	12,5	940	96,-
- für begehbaren Eckschrank	114	3,2	12,5	941	96,-
- für Eckschrank 90 Grad mit Drehtüren	108	3,2	12,5	965	96,-
- für Eckschrank 90 Grad mit Falttüren	157	3,2	12,5	942	96,-
Für Abschlusschränke:					
- für Abschlusschrank links	55,5	3,2	12,5	943	88,-
- für Abschlusschrank rechts	55,5	3,2	12,5	944	88,-
- für Regalelement	40	3,2	12,5	945	86,-

Marbella 2000.**VERKAUFSPREISLISTE****Kranzleisten**

für LED-Beleuchtungen, die Beleuchtung ist nicht enthalten
und muss separat bestellt werden

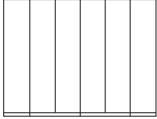
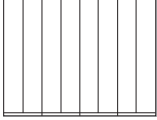
Beschreibung	Maße in cm			Art.-Nr.	EURO
	B	H	T		
 <ul style="list-style-type: none"> - für Schrankbreite 37,5 cm 1 Bohrung - für Schrankbreite 50 cm 1 Bohrung - für Schrankbreite 75 cm 2 Bohrungen - für Schrankbreite 100 cm 2 Bohrungen 	37,5	3,2	12,5	966	88,-
	50	3,2	12,5	946	88,-
	75	3,2	12,5	947	88,-
	100	3,2	12,5	948	90,-
 <ul style="list-style-type: none"> - für Schrankbreite 150 cm 3 Bohrungen - nur für 3-türige Schränke 	150	3,2	12,5	949	96,-
 <ul style="list-style-type: none"> - für Schrankbreite 150 cm 4 Bohrungen - nur für 4-türige Schränke 	150	3,2	12,5	950	96,-
<ul style="list-style-type: none"> - für Schrankbreite 200 cm 4 Bohrungen - für Schrankbreite 225 cm 6 Bohrungen 	200	3,2	12,5	951	102,-
	225	3,2	12,5	952	102,-
 <ul style="list-style-type: none"> - für Schrankbreite 250 cm 5 Bohrungen - nur für 5-türige Schränke 	250	3,2	12,5	953	102,-
 <ul style="list-style-type: none"> - für Schrankbreite 250 cm 6 Bohrungen - nur für 6-türige Schränke 	250	3,2	12,5	954	102,-
 <ul style="list-style-type: none"> - für Schrankbreite 300 cm 6 Bohrungen - nur für 6-türige Schränke 	300	3,2	12,5	955	104,-
 <ul style="list-style-type: none"> - für Schrankbreite 300 cm 8 Bohrungen - nur für 8-türige Schränke 	300	3,2	12,5	956	104,-
<ul style="list-style-type: none"> - für Schrankbreite 350 cm 7 Bohrungen 	350	3,2	12,5	957	187,-

Marbella 2000.

VERKAUFSPREISLISTE

Kranzleisten

für LED-Beleuchtungen, die Beleuchtung ist nicht enthalten und muss separat bestellt werden

Beschreibung	Maße in cm			Art.-Nr.	EURO	
	B	H	T			
 Für Eckschränke:						
- für ausgebauten Eckschrank	1 Bohrung	65	3,2	12,5	958	96,-
- für begehbaren Eckschrank	2 Bohrungen	114	3,2	12,5	959	96,-
- für Eckschrank 90 Grad mit Drehtüren	2 Bohrungen	108	3,2	12,5	967	96,-
- für Eckschrank 90 Grad mit Falttüren	4 Bohrungen	157	3,2	12,5	960	96,-
Für Abschlusschränke:						
- für Abschlussschrank links	1 Bohrung	55,5	3,2	12,5	961	88,-
- für Abschlussschrank rechts	1 Bohrung	55,5	3,2	12,5	962	88,-
- für Regalelement	1 Bohrung	40	3,2	12,5	963	86,-

Beleuchtungsset für Kranzleisten

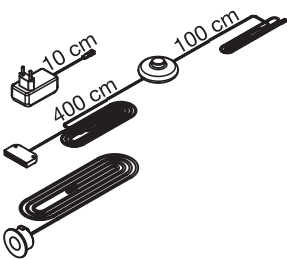
Beschreibung	Maße in cm			Art.-Nr.	EURO	
	B	H	T			
LED-Beleuchtungsset bestehend aus: Fußschalter, LED Stecker EVG mit Zuleitung und LED- Spot(s)						
						
Maximaler Abstand zwischen den äußeren Leuchten:						
1 Leuchte	-	1	1	1	970	190,-
2 Leuchten	360 cm	1	1	1	971	247,-
3 Leuchten	360 cm	1	1	1	972	308,-
4 Leuchten	360 cm	1	1	1	973	367,-
5 Leuchten	500 cm	1	1	1	974	426,-
6 Leuchten	500 cm	1	1	1	975	485,-
7 Leuchten	500 cm	1	1	1	976	617,-
8 Leuchten	500 cm	1	1	1	977	679,-
9 Leuchten	680 cm	1	1	1	978	740,-
10 Leuchten	680 cm	1	1	1	979	799,-

Dieses Produkt enthält Lichtquellen der Energieeffizienzklasse F

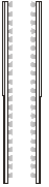
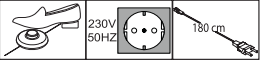

Marbella 2000.**VERKAUFSPREISLISTE****Zusatzelemente**

Beschreibung	Maße in cm		Höhe 220 cm		Höhe 240 cm	
	B	T	Art.-Nr.	EURO	Art.-Nr.	EURO
 <p>Seitenstollen, paarweise</p>	5	12,5	Q01	279,-	Q03	312,-
 <p>Stollenbeleuchtung</p> <p>Paar</p> <p>⚠ Nicht nachträglich einbaubar! Für Passepartout-Rahmen ohne umlaufende Beleuchtung verwendbar!</p> <p>Dieses Produkt enthält Lichtquellen der Energieeffizienzklasse F</p> 	1,5	1	Q02	503,-	Q04	550,-

Marbella 2000.

VERKAUFSPREISLISTE



Kranzleisten für Planungsschränke, bestehend aus Grund- und Anbauelement(en) ohne Beleuchtung

Beschreibung	Maße in cm			Art.-Nr.	EURO
	B	H	T		
 <p>LED-Beleuchtungsset bestehend aus: Fußschalter, LED Stecker EVG mit Zuleitung und LED-Spot(s)</p> <p>Wichtige Hinweise zur Bestellung der Kranzleiste:</p> <p>Dieser Kranz ist ausschließlich für Planungselemente, bestehend aus Grund- und Anbauelement(en), bestellbar.</p> <p>Der Preis berechnet sich folgendermaßen: Die einzelnen Elementbreiten werden addiert und folglich ergibt sich die Gesamtlänge des Kranzes. Diese wird auf volle Meter aufgerundet und mit dem Preis der Artikelnummer KR1 multipliziert.</p> <p>Achtung: Die Artikelnummer KR1 muss, unabhängig von der Länge des Kranzes, nur 1 x bestellt werden!</p> <p>Hinweis: Die Kranzleisten bei Planungsschränken werden bis zu einer Länge von max. 300 cm durchgängig geliefert!</p> <p>Hinweis: Bei einer Kombination aus einem Planungsschrank und einem Regalelement wird die Kranzleiste über die Art.-Nr. KR1 oder KR2 gesteuert!</p>	1	3,2	12,5	KR1	90,-
					Preis pro laufendem Meter

Bestellbeispiel:

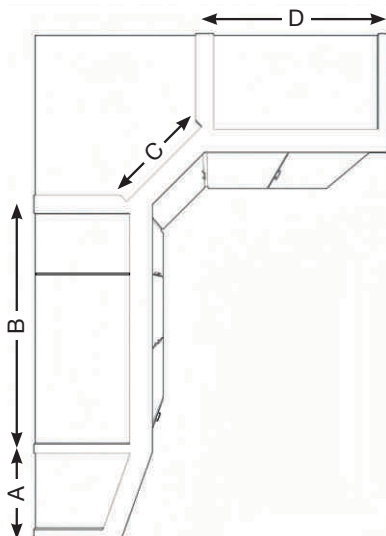



Element	Bezeichnung	Artikelnummer Kranz
A	Abschlusschrank links	943
B	Planungsschrank, bestehend aus: 100cm-Grundelement 37,5cm-Anbauelement = Gesamtbreite 137,5cm	KR1 Preis = 2 x KR1 (137,5cm wird aufgerundet auf 2m)
C	Ausgebauter Eckschrank	940
D	100cm- Falttürenschrack	928

Marbella 2000.

VERKAUFSPREISLISTE

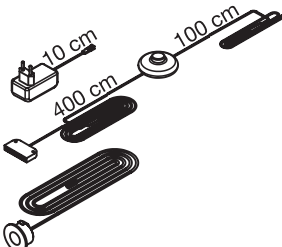
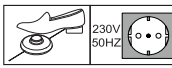

Kranzleisten für Planungsschränke, bestehend aus Grund- und Anbauelement(en) mit Beleuchtung









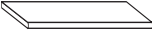
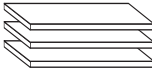

Beschreibung	Maße in cm			Art.-Nr.	EURO																				
	B	H	T																						
 <p>LED-Beleuchtungsset bestehend aus: Fußschalter, LED Stecker EVG mit Zuleitung und LED-Spot(s)</p>	1	3,2	12,5	KR2	90,-																				
<p>Wichtige Hinweise zur Bestellung der Kranzleiste:</p> <p>Dieser Kranz ist ausschließlich für Planungselemente, bestehend aus Grund- und Anbauelement(en), bestellbar.</p> <p>Der Preis berechnet sich folgendermaßen: Die einzelnen Elementbreiten werden addiert und folglich ergibt sich die Gesamtlänge des Kranzes. Diese wird auf volle Meter aufgerundet und mit dem Preis der Artikelnummer KR2 multipliziert.</p> <p>Achtung: Die Artikelnummer KR2 muss, unabhängig von der Länge des Kranzes, nur 1 x bestellt werden!</p>					Preis pro laufendem Meter																				
<p>LED-Beleuchtungsset bestehend aus: Fußschalter, LED Stecker EVG mit Zuleitung und LED- Spot(s)</p>  <p>Maximaler Abstand zwischen den äußeren Leuchten:</p> <table border="1"> <tr><td>1 Leuchte</td><td>-</td></tr> <tr><td>2 Leuchten</td><td>360 cm</td></tr> <tr><td>3 Leuchten</td><td>360 cm</td></tr> <tr><td>4 Leuchten</td><td>360 cm</td></tr> <tr><td>5 Leuchten</td><td>500 cm</td></tr> <tr><td>6 Leuchten</td><td>500 cm</td></tr> <tr><td>7 Leuchten</td><td>500 cm</td></tr> <tr><td>8 Leuchten</td><td>500 cm</td></tr> <tr><td>9 Leuchten</td><td>680 cm</td></tr> <tr><td>10 Leuchten</td><td>680 cm</td></tr> </table>	1 Leuchte	-	2 Leuchten	360 cm	3 Leuchten	360 cm	4 Leuchten	360 cm	5 Leuchten	500 cm	6 Leuchten	500 cm	7 Leuchten	500 cm	8 Leuchten	500 cm	9 Leuchten	680 cm	10 Leuchten	680 cm					
1 Leuchte	-																								
2 Leuchten	360 cm																								
3 Leuchten	360 cm																								
4 Leuchten	360 cm																								
5 Leuchten	500 cm																								
6 Leuchten	500 cm																								
7 Leuchten	500 cm																								
8 Leuchten	500 cm																								
9 Leuchten	680 cm																								
10 Leuchten	680 cm																								
<p>Dieses Produkt enthält Lichtquellen der Energieeffizienzklasse F</p> 																									
 <p>Pro Tür ist je eine Leuchte vorgesehen. Bitte die entsprechende Artikelnummer angeben!</p>																									

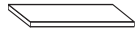
Marbella 2000.

VERKAUFSPREISLISTE





Schrank-Zubehör

Innenausführung: Streifendekor silber-grau

Beschreibung	Maße in cm			Art.-Nr.	EURO
	B	H	T		
 <p>1 Einlegeboden</p> <ul style="list-style-type: none"> - für Fachbreite 34,5 cm 1 Stück - für Fachbreite 47,5 cm 1 Stück - für Fachbreite 72,2 cm 1 Stück - für Fachbreite 96,4 cm 1 Stück 	34,5	2,2	51,5	026	57,-
	47,5	2,2	51,5	028	57,-
	72,2	2,2	51,5	036	61,-
	96,4	2,2	51,5	030	61,-
 <p>3 Einlegeböden</p> <ul style="list-style-type: none"> - für Fachbreite 34,5 cm 3 Stück - für Fachbreite 47,5 cm 3 Stück - für Fachbreite 72,2 cm 3 Stück - für Fachbreite 96,4 cm 3 Stück 	34,5	2,2	51,5	027	126,-
	47,5	2,2	51,5	029	126,-
	72,2	2,2	51,5	038	143,-
	96,4	2,2	51,5	031	143,-
 <p>1 Einlegeboden für Abschlusschrank, abgeschrägt</p> <p>Nicht in Verbindung mit LED-Lichtblende verwendbar!</p>	43	2,2	51,5	075	90,-
 <p>1 Einlegeboden für vollausgebauten Eckchrank</p> <p>Nicht in Verbindung mit LED-Lichtblende verwendbar!</p>	88	2,2	88	073	112,-
 <p>1 Einlegeboden für begehbaren Eckchrank</p>	72,2	2,2	51,5	074	61,-
 <p>1 Einlegeboden für 90 Grad Eckchrank mit 2 Drehtüren</p> <p>Nicht in Verbindung mit LED-Lichtblende verwendbar!</p>	104,4	2,2	104,4	077	153,-
 <p>1 Einlegeboden für 90 Grad Panorama-Eckchrank mit Falttüren</p>	152,4	2,2	152,4	078	173,-
 <p>Kleiderstange</p> <ul style="list-style-type: none"> - für Fachbreite 34,5 cm - für Fachbreite 47,5 cm - für Fachbreite 72,2 cm - für Fachbreite 96,4 cm 	34,5	3	2	048	43,-
	47,5	3	2	049	43,-
	72,2	3	2	052	43,-
	96,4	3	2	050	43,-
 <p>1 Kleiderstange für vollausgebauten Eckchrank</p> <p> Nur zur Montage unter einem E-Boden!</p>	95,8	3	2	082	55,-
 <p>1 Kleiderstange für 90 Grad Eckchrank mit 2 Drehtüren</p> <p> Nur zur Montage unter einem E-Boden!</p>	71,6	3	2	083	55,-
 <p>1 Kleiderstange für Panorama-Eckchrank über 90 Grad mit Falttüren</p>	153	3	2	084	69,-

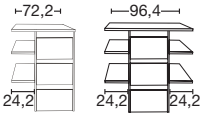
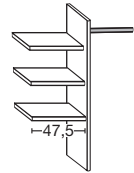
Marbella 2000.**VERKAUFSPREISLISTE****Schrank-Zubehör**



Innenausführung: Streifendekor silber-grau

Beschreibung		Maße in cm			Art.-Nr.	EURO	
		B	H	T			
	Schubkasten-Einsatz mit 3 Auszügen mit Selbsteinzug und HOLZfront						
	- für Fachbreite 72,2 cm	72,2	89	51,5	023	507,-	
Art.-Nr. 023	Art.-Nr. 064	- für Fachbreite 96,4 cm	96,4	89	51,5	064	507,-
	Wäscheboden-Einsatz, bestehend aus:						
	3 Einlegeböden, 1 Kleiderstange, 1 Mittelseite						
	- für Fachbreite 72,2 cm	72,2	137	51,5	025	194,-	
	- für Fachbreite 96,4 cm	96,4	137	51,5	066	194,-	
	Beidseitig (links- oder rechtsseitig) verwendbar!						
	Nur auf Sockelböden stellbar!						
 <p>Dieses Produkt enthält eine Lichtquelle der Energieeffizienzklasse F</p>	LED-Lichtblende für Einlegeböden						
	- für Fachbreite 47,5 cm	1 Stück	47,5	3	1	010	161,-
	- für Fachbreite 72,2 cm	1 Stück	72,2	3	1	002	177,-
	- für Fachbreite 96,4 cm	1 Stück	96,4	3	1	011	183,-
	- für Fachbreite 47,5 cm	2 Stück	47,5	3	1	012	271,-
	- für Fachbreite 72,2 cm	2 Stück	72,2	3	1	003	308,-
	- für Fachbreite 96,4 cm	2 Stück	96,4	3	1	013	320,-
	- für Fachbreite 47,5 cm	3 Stück	47,5	3	1	014	369,-
	- für Fachbreite 72,2 cm	3 Stück	72,2	3	1	004	440,-
	- für Fachbreite 96,4 cm	3 Stück	96,4	3	1	015	461,-
	Nicht für begehbbare Eckschränke verwendbar!						

Marbella 2000.

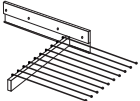
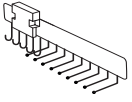
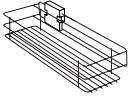
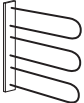

VERKAUFSPREISLISTE

Schrank-Zubehör

Beschreibung	Maße in cm			Art.-Nr.	EURO
	B	H	T		
 <p>Ausziehbarer Hosenhalter</p>	45	10	50	056	269,-
 <p>Krawatten- und Gürtel-Auszug</p>	7	19	45	059	110,-
 <p>Utensilien-Auszug</p>	16	9	45	076	116,-
 <p>Krawatten- und Gürtelhalter</p>	30	27	9	042	69,-
 <p>Kleiderlift für Schrankfach-Breite 72,2 - 96,4 cm</p>	100	85	14	081	291,-

Marbella 2000.**VERKAUFSPREISLISTE****Schrank-Zubehör**

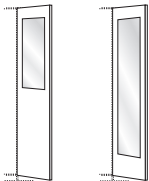
Innenausführung: Streifendekor silber-grau

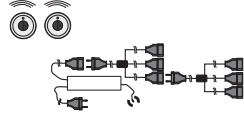
Beschreibung	Maße in cm			Art.-Nr.	EURO
	B	H	T		
 <p>Innenspiegel</p> <p>! ACHTUNG ! Nur einsetzbar bei Drehtüren! Für Türbreite 50 cm!</p> <p>Art.-Nr. 046 Art.-Nr. 047</p>	36 36	80 173	1 1	046 047	79,- 159,-
 <p>LED-Schrankinnenbeleuchtung mit Bewegungsmelder, inkl. Akku (Ladevorgang über USB)</p> <p>1 Stück 2 Stück 3 Stück 4 Stück</p>	10 10 10 10	2 2 2 2	10 10 10 10	006 007 008 009	100,- 190,- 271,- 355,-
 <p>Fernbedienungs-Set für Beleuchtungen mit 2 Fernbedienungen Bis zu 5 Verbrauchsstellen anschließbar</p>	40	9	13	005	206,-

Marbella 2000. Falttürenschränke.

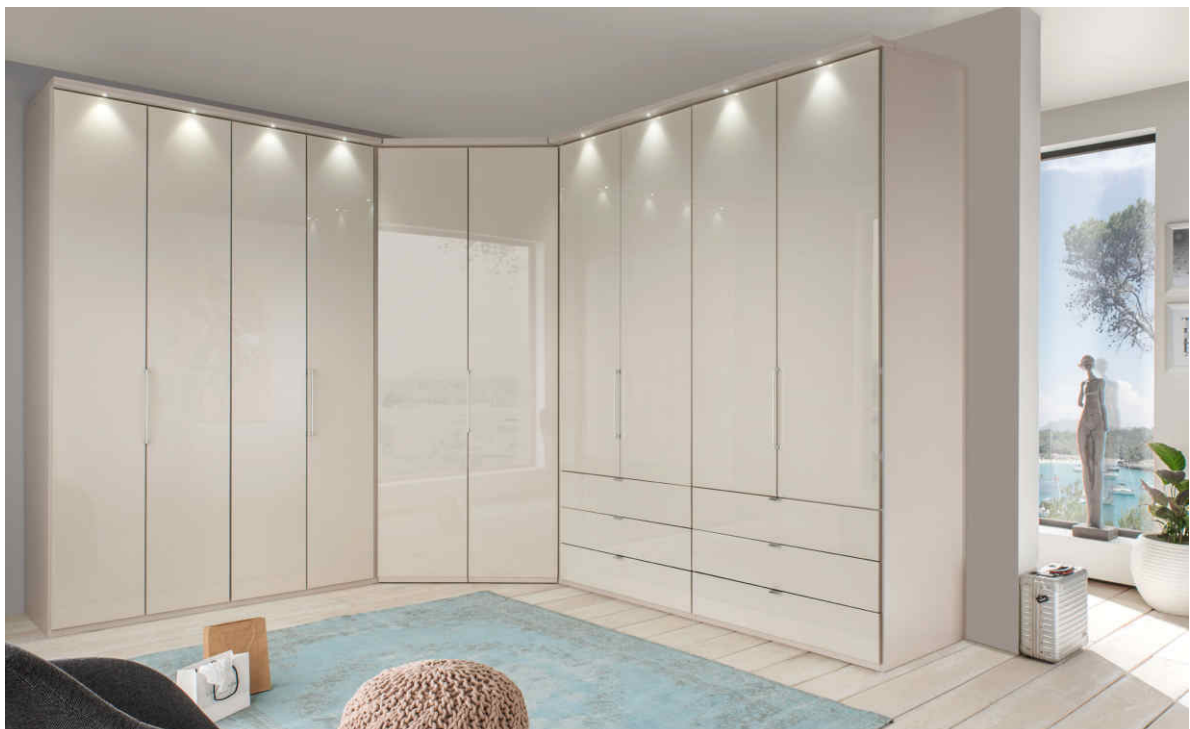

VERKAUFSPREISLISTE



Emissionsgeprüft
Schadstoffgeprüft
Regelmäßige
Produkt-
überwachung

www.bmv.com
ID 1111253053



Marbella 2000. Falttürenschränke.

Bsp.: Eckschrank Marbella 2000 mit Beimöbeln Marbella 4000



VERKAUFSPREISLISTE



Emissionsgeprüft
Schadstoffgeprüft
Regelmäßige
Produkt-
überwachung



www.bmv.com
ID 1111253053

Marbella 2000. Falttürenschränke.



Vollausgebauter Eckschrank



Begehbarer Eckschrank



Eckschrank über 90 Grad mit 2 Drehtüren



Panorama-Eckschrank über 90 Grad mit Falttüren

VERKAUFSPREISLISTE



Emissionsgeprüft
Schadstoffgeprüft
Regelmäßige
Produkt-
überwachung



www.bmv.com
ID 1111253053

Marbella 2000. Falttürenschränke.



VERKAUFSPREISLISTE



Emissionsgeprüft
Schadstoffgeprüft
Regelmäßige
Produkt-
überwachung



www.bmv.com
ID 1111253053

Marbella 3000. Schwebetürenschränke.



VERKAUFSPREISLISTE



Emissionsgeprüft
Schadstoffgeprüft
Regelmäßige
Produkt-
überwachung

www.tuv.com
ID 1111253053



Schranksystem Marbella.

Marbella 1000
Drehtürenschränke



Marbella 2000
Falttürenschränke



Marbella 3000
Schwebetürenschränke



Marbella 4000
Betten + Beimöbel

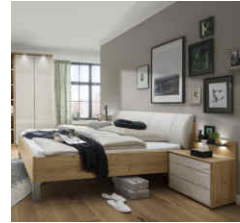

MARBELLA 3000 - Komplettschränke

Schranksorschläge

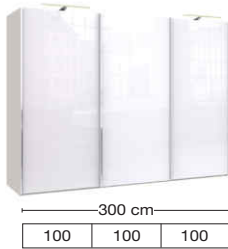

Mitteltüren mit Synchron-Öffnung

Für diese **Komplettschränke** sind **optional Passepartout-Rahmen oder Kranzleisten** möglich, wahlweise mit integrierter Beleuchtung (s. Schrankzubehör).

Kombinierte Schränke (individuell zusammenstellbar) aus MARBELLA 1000 + 2000 + 3000

1. Beispiel:

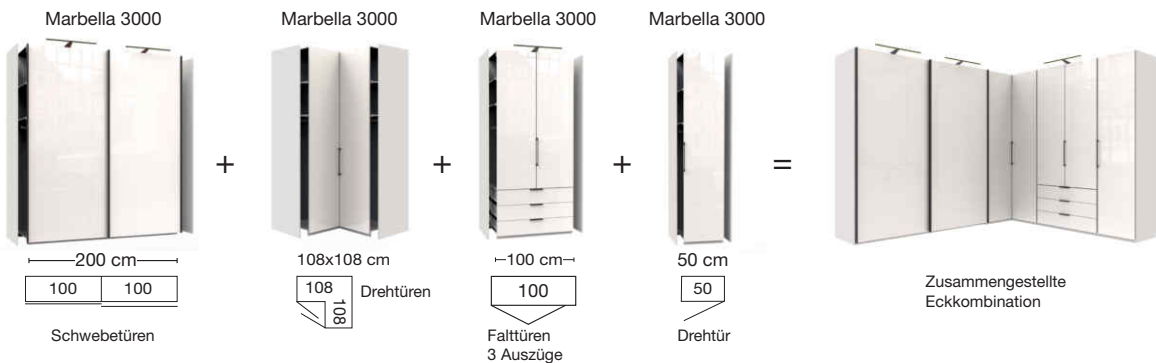

2. Beispiel:

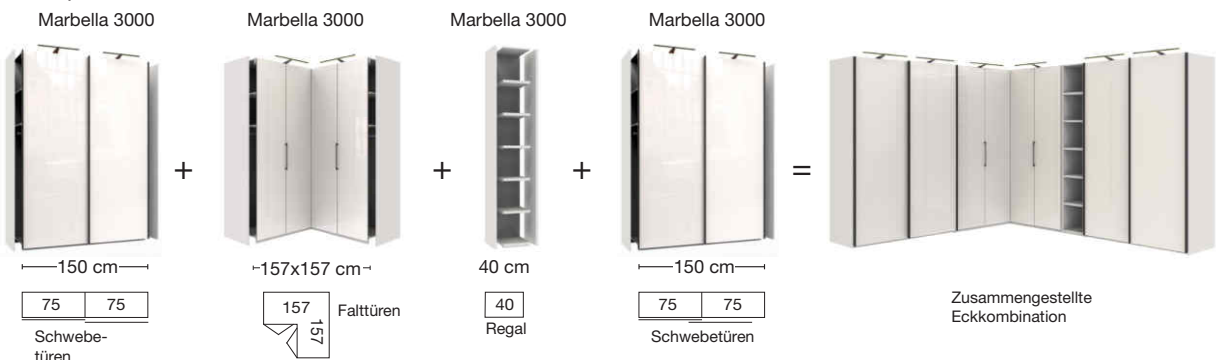

Die einzelnen Schränke verfügen je Korpus über zwei Außenseiten und werden aneinandergestellt.

Für diese Planungsschränke sind **optional Aufbauleuchten** wählbar.









Marbella 3000.

VERKAUFSPREISLISTE

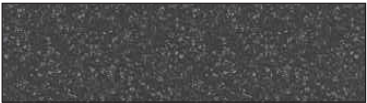
LIEFERBARE KORPUS- UND FRONTAUSFÜHRUNGEN

Bitte geben Sie bei jeder Bestellung die exakte Farbkombination aus Front- und Korpusfarbe an!

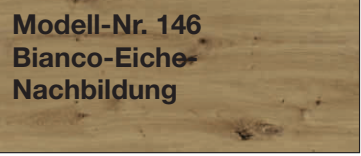
Farbausführungen:

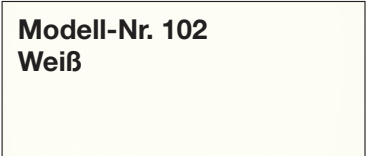
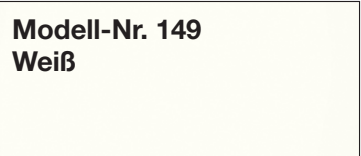
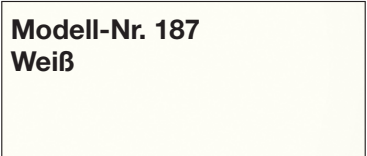
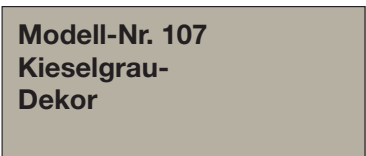
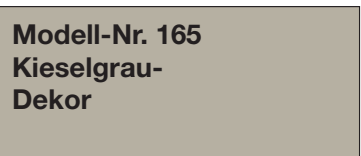
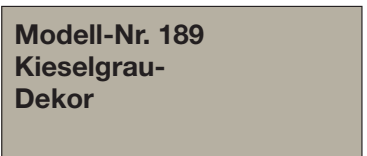
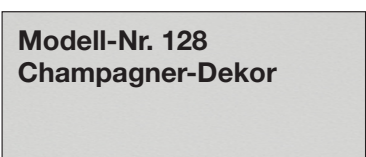
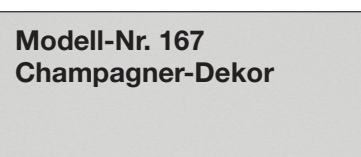
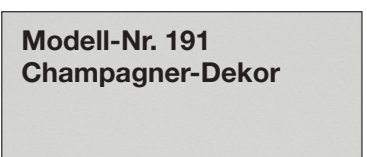
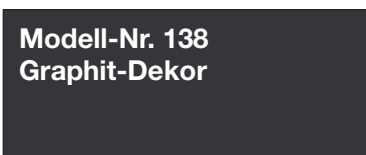
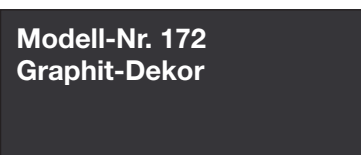
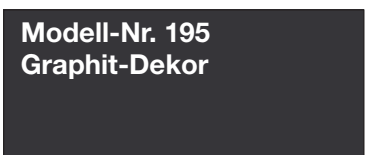
		
<p>Griffleisten in chrom</p> 	<p>Griffleisten in silber</p> 	<p>Griffleisten in Schiefer-NB</p> 
<p>Modell-Nr. 101 Bianco-Eiche- Nachbildung</p> 	<p>Modell-Nr. 146 Bianco-Eiche- Nachbildung</p> 	<p>Modell-Nr. 178 Bianco-Eiche- Nachbildung</p> 
<p>Modell-Nr. 102 Weiß</p> 	<p>Modell-Nr. 149 Weiß</p> 	<p>Modell-Nr. 187 Weiß</p> 
<p>Modell-Nr. 107 Kieselgrau- Dekor</p> 	<p>Modell-Nr. 165 Kieselgrau- Dekor</p> 	<p>Modell-Nr. 189 Kieselgrau- Dekor</p> 
<p>Modell-Nr. 128 Champagner-Dekor</p> 	<p>Modell-Nr. 167 Champagner-Dekor</p> 	<p>Modell-Nr. 191 Champagner-Dekor</p> 
<p>Modell-Nr. 138 Graphit-Dekor</p> 	<p>Modell-Nr. 172 Graphit-Dekor</p> 	<p>Modell-Nr. 195 Graphit-Dekor</p> 

Farb- und Modellabweichungen bzw. die Korrektur von irrtümlichen Angaben behalten wir uns vor. Alle Maße sind Ca.-Maße in cm.

Alle Preise sind Unverbindliche Preisempfehlungen, ohne Lieferung und Montage, in Euro einschließlich der jeweils gültigen Mehrwertsteuer. Abweichungen in Struktur, Farbe, Form, Abmessungen, Gewicht sowie technische Änderungen gegenüber den Abbildungen und textlichen Angaben sind möglich und bleiben vorbehalten, soweit diese in der Natur der verwendeten Materialien liegen und handelsüblich sind. 147

Marbella 3000. Schwebetürenschränke.

Glasfronten

Glas weiß

Glas
Kieselgrau

Glas
Champagner

Spiegel

Kristallspiegel

Innenfarbton

Streifendekor
silber-grau



Emissionsgeprüft
Schadstoffgeprüft
Regelmäßige
Produkt-
überwachung
www.tuv.com
ID 1111253053



Farb- und Modellabweichungen bzw. die Korrektur von irrführenden Angaben behalten wir uns vor. Alle Maße sind Ca.-Maße in cm.

Marbella 3000. Schwebetürenschränke.

Korpusbreiten

Schwebetürenschränke

Breite	Seite	Sockel	Seite	Sockel	Seite	Sockel	Seite	Sockel	Seite	Breite effektiv
150	1,5	72,2	1,5	72,2	1,5					148,9 cm
200	1,5	96,4	1,5	96,4	1,5					197,3 cm
225	1,5	72,2	1,5	72,2	1,5	72,2	1,5			222,6 cm
250	1,5	80,1	1,5	80,1	1,5	80,1	1,5			246,3 cm
280	1,5	96,4	1,5	80,1	1,5	96,4	1,5			278,9 cm
300	1,5	96,4	1,5	96,4	1,5	96,4	1,5			295,2 cm
300	1,5	72,2	1,5	72,2	1,5	72,2	1,5	72,2	1,5	296,3 cm
330	1,5	80,1	1,5	80,1	1,5	80,1	1,5	80,1	1,5	327,9 cm
400	1,5	96,4	1,5	96,4	1,5	96,4	1,5	96,4	1,5	393,1 cm

furnplan



Emissionsgeprüft
Schadstoffgeprüft
Regelmäßige
Produkt-
überwachung
www.tuv.com
ID 1111253053



Farb- und Modellabweichungen bzw. die Korrektur von irrftümliehen Angaben behalten wir uns vor. Alle Maße sind Ca.-Maße in cm.

Marbella 3000. VERKAUFSPREISLISTE

Schwebetürenschränke

Innenausstattung:
2 Einlegeböden, 1 Kleiderstange

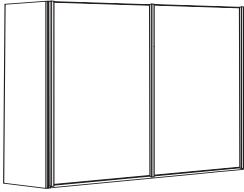
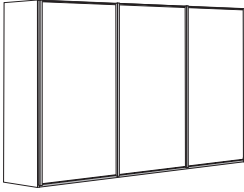
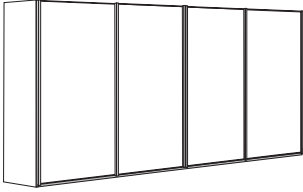
Beschreibung	Maße in cm		Höhe 217 cm		Höhe 236 cm	
	B	T	Art.-Nr.	EURO	Art.-Nr.	EURO
Front im Korpus-Farbtön						
	2-türig	150	67	200	1072,-	209 1172,-
	2-türig	200	67	201	1170,-	210 1288,-
	3-türig	225	67	202	1290,-	211 1422,-
	3-türig	250	67	203	1306,-	212 1435,-
	3-türig	280	67	204	1396,-	213 1532,-
	3-türig	300	67	205	1414,-	214 1559,-
	- mit Synchronöffnung					
	4-türig	300	67	206	1918,-	215 2105,-
	4-türig	330	67	207	2109,-	216 2317,-
	4-türig	400	67	208	2278,-	217 2504,-

Sockel-Aufteilung

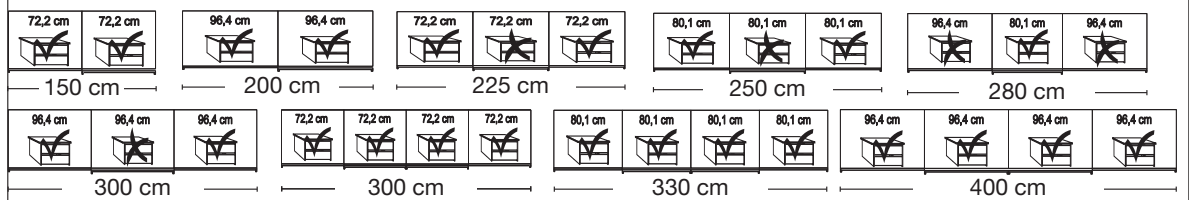



Marbella 3000.

VERKAUFSPREISLISTE

Schwebetürenschränke

Innenausstattung:

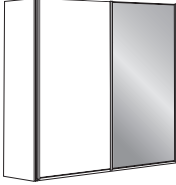
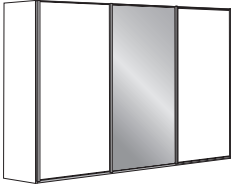
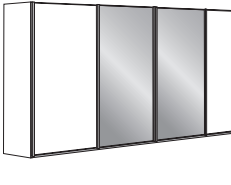
2 Einlegeböden, 1 Kleiderstange

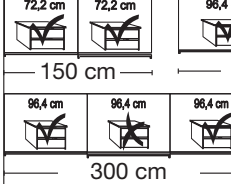
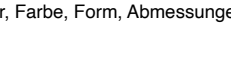
Beschreibung	Maße in cm		Höhe 217 cm		Höhe 236 cm			
	B	T	Art.-Nr.	EURO	Art.-Nr.	EURO		
Front im Korpus-Farbtönen und Kristallspiegeltüren								
	2-türig	1 Spiegeltür links	150	67	218	1206,-	238	1327,-
	2-türig	1 Spiegeltür rechts	150	67	219	1206,-	239	1327,-
	2-türig	2 Spiegeltüren	150	67	220	1353,-	240	1486,-
	2-türig	1 Spiegeltür links	200	67	221	1320,-	241	1453,-
	2-türig	1 Spiegeltür rechts	200	67	222	1320,-	242	1453,-
	2-türig	2 Spiegeltüren	200	67	223	1486,-	243	1634,-
	3-türig	1 Spiegeltür mittig	225	67	224	1422,-	244	1563,-
	3-türig	3 Spiegeltüren	225	67	225	1685,-	245	1850,-
	3-türig	1 Spiegeltür mittig	250	67	226	1439,-	246	1583,-
	3-türig	3 Spiegeltüren	250	67	227	1693,-	247	1869,-
	3-türig	1 Spiegeltür mittig	280	67	228	1514,-	248	1675,-
	3-türig	3 Spiegeltüren	280	67	229	1814,-	249	1997,-
	3-türig	1 Spiegeltür mittig	300	67	230	1528,-	250	1683,-
	3-türig	3 Spiegeltüren	300	67	231	1834,-	251	2021,-
	- mit Synchronöffnung							
	4-türig	2 Spiegeltüren mittig	300	67	232	2215,-	252	2437,-
	4-türig	4 Spiegeltüren	300	67	233	2488,-	253	2737,-
	4-türig	2 Spiegeltüren mittig	330	67	234	2388,-	254	2625,-
	4-türig	4 Spiegeltüren	330	67	235	2684,-	255	2955,-
	4-türig	2 Spiegeltüren mittig	400	67	236	2582,-	256	2835,-
4-türig	4 Spiegeltüren	400	67	237	2898,-	257	3189,-	

Sockel-Aufteilung

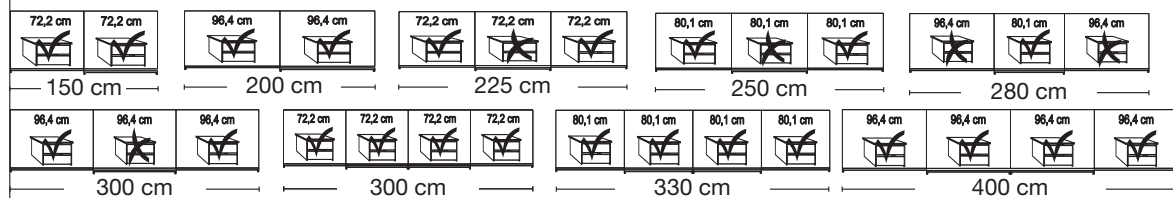

Marbella 3000. VERKAUFSPREISLISTE

Schwebetürenschränke

Innenausstattung:
2 Einlegeböden, 1 Kleiderstange

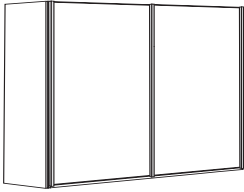
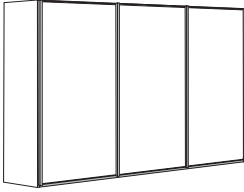
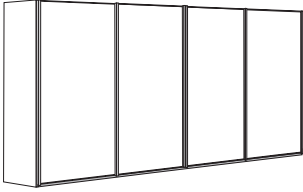
Beschreibung	Maße in cm		Höhe 217 cm		Höhe 236 cm	
	B	T	Art.-Nr.	EURO	Art.-Nr.	EURO
Front in weiß						
	2-türig	150	67	500	1072,-	509 1172,-
	2-türig	200	67	501	1170,-	510 1288,-
	3-türig	225	67	502	1290,-	511 1422,-
	3-türig	250	67	503	1306,-	512 1435,-
	3-türig	280	67	504	1396,-	513 1532,-
	3-türig	300	67	505	1414,-	514 1559,-
	- mit Synchronöffnung					
	4-türig	300	67	506	1918,-	515 2105,-
	4-türig	330	67	507	2109,-	516 2317,-
	4-türig	400	67	508	2278,-	517 2504,-

Sockel-Aufteilung

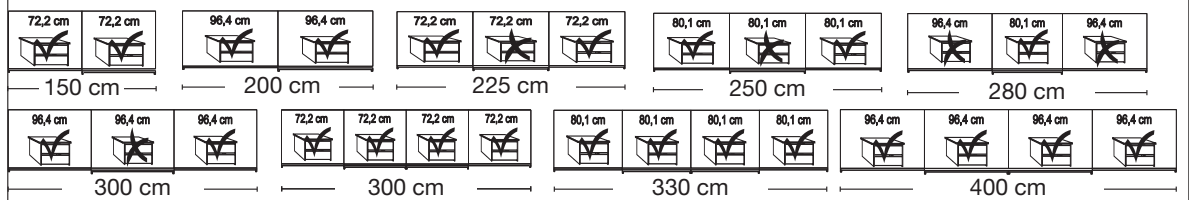

Marbella 3000. VERKAUFSPREISLISTE

Schwebetürenschränke

Innenausstattung:
2 Einlegeböden, 1 Kleiderstange

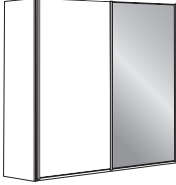
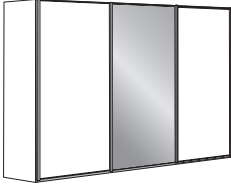
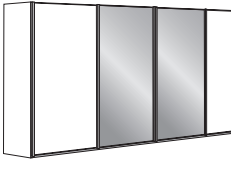
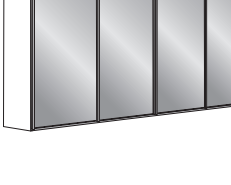
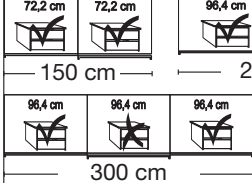
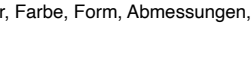
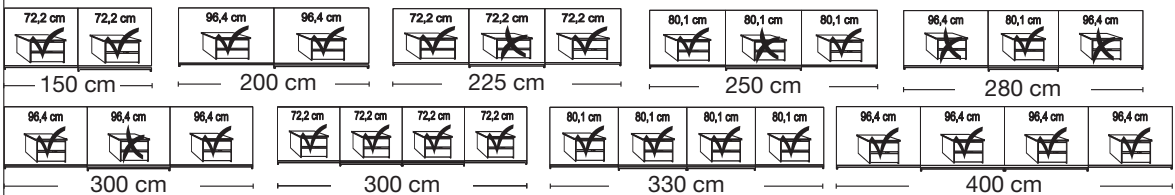
Beschreibung	Maße in cm		Höhe 217 cm		Höhe 236 cm			
	B	T	Art.-Nr.	EURO	Art.-Nr.	EURO		
Front in weiß und Kristallspiegeltüren								
	2-türig	1 Spiegeltür links	150	67	518	1206,-	538	1327,-
	2-türig	1 Spiegeltür rechts	150	67	519	1206,-	539	1327,-
	2-türig	2 Spiegeltüren	150	67	520	1353,-	540	1486,-
	2-türig	1 Spiegeltür links	200	67	521	1320,-	541	1453,-
	2-türig	1 Spiegeltür rechts	200	67	522	1320,-	542	1453,-
	2-türig	2 Spiegeltüren	200	67	523	1486,-	543	1634,-
	3-türig	1 Spiegeltür mittig	225	67	524	1422,-	544	1563,-
	3-türig	3 Spiegeltüren	225	67	525	1685,-	545	1850,-
	3-türig	1 Spiegeltür mittig	250	67	526	1439,-	546	1583,-
	3-türig	3 Spiegeltüren	250	67	527	1693,-	547	1869,-
	3-türig	1 Spiegeltür mittig	280	67	528	1514,-	548	1675,-
	3-türig	3 Spiegeltüren	280	67	529	1814,-	549	1997,-
	3-türig	1 Spiegeltür mittig	300	67	530	1528,-	550	1683,-
	3-türig	3 Spiegeltüren	300	67	531	1834,-	551	2021,-
	- mit Synchronöffnung							
	4-türig	2 Spiegeltüren mittig	300	67	532	2215,-	552	2437,-
	4-türig	4 Spiegeltüren	300	67	533	2488,-	553	2737,-
	4-türig	2 Spiegeltüren mittig	330	67	534	2388,-	554	2625,-
	4-türig	4 Spiegeltüren	330	67	535	2684,-	555	2955,-
	4-türig	2 Spiegeltüren mittig	400	67	536	2582,-	556	2835,-
4-türig	4 Spiegeltüren	400	67	537	2898,-	557	3189,-	
Sockel-Aufteilung								
								

Marbella 3000. VERKAUFSPREISLISTE

Schwebetürenschränke

Innenausstattung:
2 Einlegeböden, 1 Kleiderstange

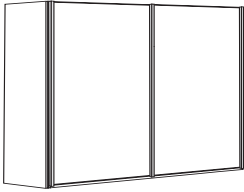
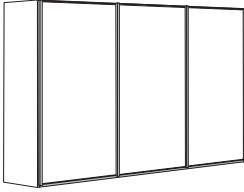
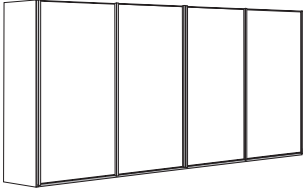
Beschreibung	Maße in cm		Höhe 217 cm		Höhe 236 cm	
	B	T	Art.-Nr.	EURO	Art.-Nr.	EURO
Front in Kieselgrau-Dekor						
	2-türig	150	67	558	1072,-	572 1172,-
	2-türig	200	67	559	1170,-	573 1288,-
	3-türig	225	67	560	1290,-	574 1422,-
	3-türig	250	67	561	1306,-	575 1435,-
	3-türig	280	67	562	1396,-	576 1532,-
	3-türig	300	67	566	1414,-	577 1559,-
	- mit Synchronöffnung					
	4-türig	300	67	567	1918,-	578 2105,-
	4-türig	330	67	568	2109,-	579 2317,-
	4-türig	400	67	571	2278,-	580 2504,-

Sockel-Aufteilung

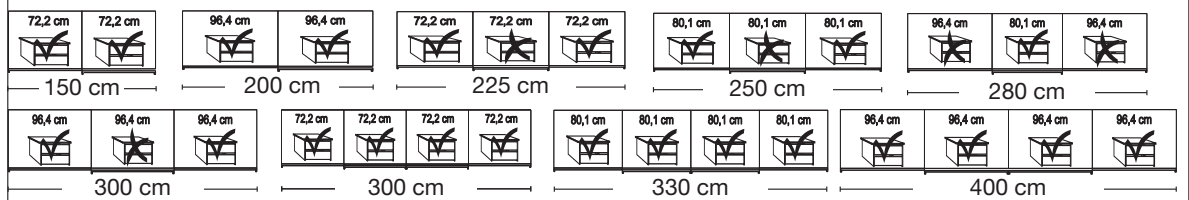

Marbella 3000.

VERKAUFSPREISLISTE

Schwebetürenschränke

Innenausstattung:

2 Einlegeböden, 1 Kleiderstange

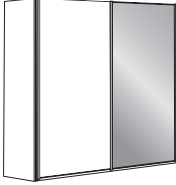
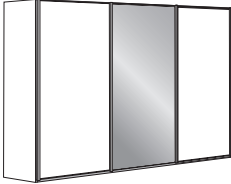
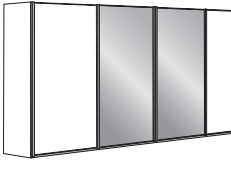
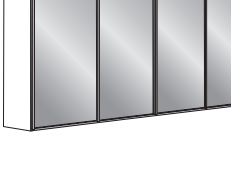
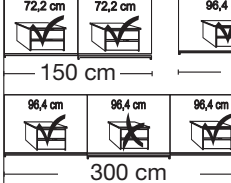
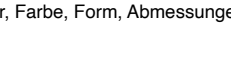
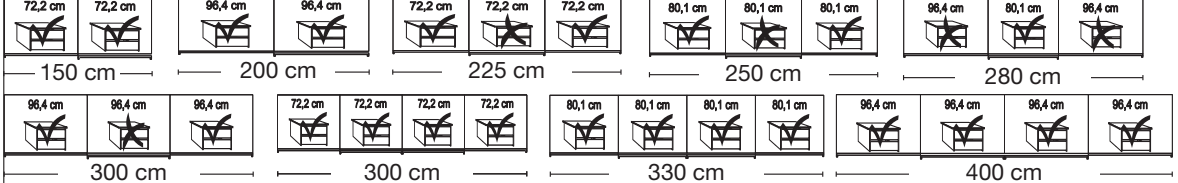
Beschreibung	Maße in cm		Höhe 217 cm		Höhe 236 cm			
	B	T	Art.-Nr.	EURO	Art.-Nr.	EURO		
Front in Kieselgrau-Dekor und Kristallspiegeltüren								
	2-türig	1 Spiegeltür links	150	67	581	1206,-	601	1327,-
	2-türig	1 Spiegeltür rechts	150	67	582	1206,-	602	1327,-
	2-türig	2 Spiegeltüren	150	67	583	1353,-	603	1486,-
	2-türig	1 Spiegeltür links	200	67	584	1320,-	604	1453,-
	2-türig	1 Spiegeltür rechts	200	67	585	1320,-	605	1453,-
	2-türig	2 Spiegeltüren	200	67	586	1486,-	606	1634,-
	3-türig	1 Spiegeltür mittig	225	67	587	1422,-	607	1563,-
	3-türig	3 Spiegeltüren	225	67	588	1685,-	608	1850,-
	3-türig	1 Spiegeltür mittig	250	67	589	1439,-	609	1583,-
	3-türig	3 Spiegeltüren	250	67	590	1693,-	610	1869,-
	3-türig	1 Spiegeltür mittig	280	67	591	1514,-	611	1675,-
	3-türig	3 Spiegeltüren	280	67	592	1814,-	612	1997,-
	3-türig	1 Spiegeltür mittig	300	67	593	1528,-	613	1683,-
	3-türig	3 Spiegeltüren	300	67	594	1834,-	614	2021,-
	- mit Synchronöffnung							
	4-türig	2 Spiegeltüren mittig	300	67	595	2215,-	615	2437,-
	4-türig	4 Spiegeltüren	300	67	596	2488,-	616	2737,-
	4-türig	2 Spiegeltüren mittig	330	67	597	2388,-	617	2625,-
	4-türig	4 Spiegeltüren	330	67	598	2684,-	618	2955,-
	4-türig	2 Spiegeltüren mittig	400	67	599	2582,-	619	2835,-
4-türig	4 Spiegeltüren	400	67	600	2898,-	620	3189,-	
Sockel-Aufteilung								
								

Marbella 3000.

VERKAUFSPREISLISTE

Schwebetürenschränke

Innenausstattung:

2 Einlegeböden, 1 Kleiderstange

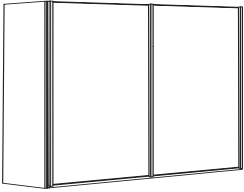
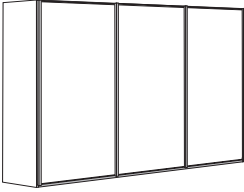
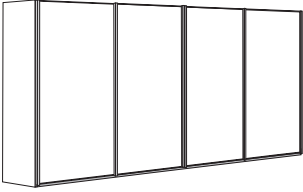
Beschreibung	Maße in cm		Höhe 217 cm		Höhe 236 cm	
	B	T	Art.-Nr.	EURO	Art.-Nr.	EURO
Front in Champagner-Dekor						
	2-türig	150	67	621	1072,-	630 1172,-
	2-türig	200	67	622	1170,-	631 1288,-
	3-türig	225	67	623	1290,-	632 1422,-
	3-türig	250	67	624	1306,-	633 1435,-
	3-türig	280	67	625	1396,-	634 1532,-
	3-türig	300	67	626	1414,-	635 1559,-
	- mit Synchronöffnung					
	4-türig	300	67	627	1918,-	636 2105,-
	4-türig	330	67	628	2109,-	637 2317,-
	4-türig	400	67	629	2278,-	638 2504,-

Sockel-Aufteilung

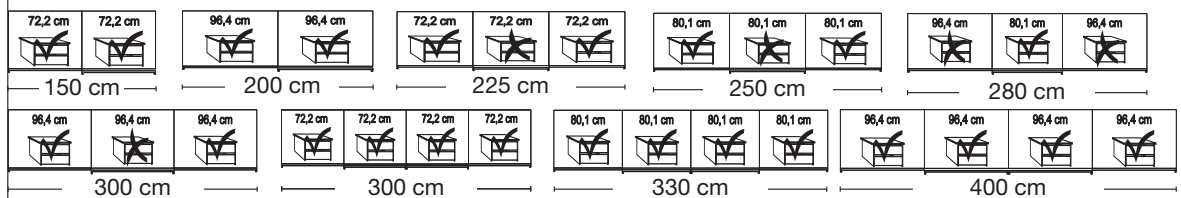

Marbella 3000.

VERKAUFSPREISLISTE

Schwebetürenschränke

Innenausstattung:

2 Einlegeböden, 1 Kleiderstange

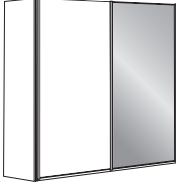
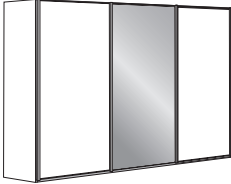
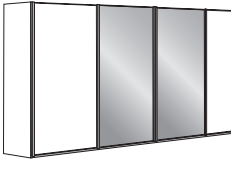
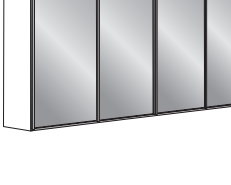
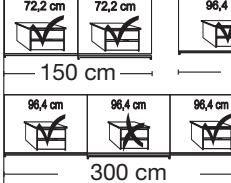
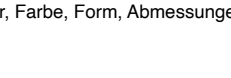
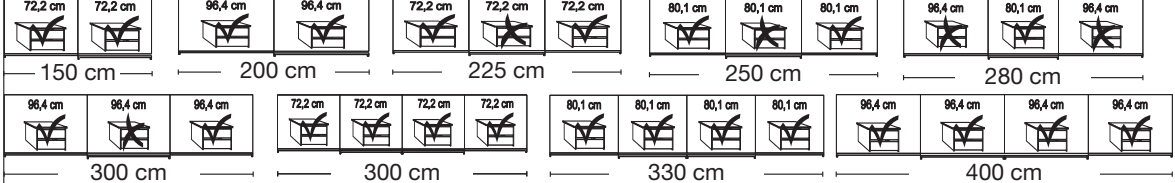
Beschreibung	Maße in cm		Höhe 217 cm		Höhe 236 cm			
	B	T	Art.-Nr.	EURO	Art.-Nr.	EURO		
Front in Champagner-Dekor und Kristallspiegeltüren								
	2-türig	1 Spiegeltür links	150	67	639	1206,-	659	1327,-
	2-türig	1 Spiegeltür rechts	150	67	640	1206,-	660	1327,-
	2-türig	2 Spiegeltüren	150	67	641	1353,-	661	1486,-
	2-türig	1 Spiegeltür links	200	67	642	1320,-	662	1453,-
	2-türig	1 Spiegeltür rechts	200	67	643	1320,-	663	1453,-
	2-türig	2 Spiegeltüren	200	67	644	1486,-	664	1634,-
	3-türig	1 Spiegeltür mittig	225	67	645	1422,-	665	1563,-
	3-türig	3 Spiegeltüren	225	67	646	1685,-	666	1850,-
	3-türig	1 Spiegeltür mittig	250	67	647	1439,-	667	1583,-
	3-türig	3 Spiegeltüren	250	67	648	1693,-	668	1869,-
	3-türig	1 Spiegeltür mittig	280	67	649	1514,-	669	1675,-
	3-türig	3 Spiegeltüren	280	67	650	1814,-	670	1997,-
	3-türig	1 Spiegeltür mittig	300	67	651	1528,-	671	1683,-
	3-türig	3 Spiegeltüren	300	67	652	1834,-	672	2021,-
	- mit Synchronöffnung							
	4-türig	2 Spiegeltüren mittig	300	67	653	2215,-	673	2437,-
	4-türig	4 Spiegeltüren	300	67	654	2488,-	674	2737,-
	4-türig	2 Spiegeltüren mittig	330	67	655	2388,-	675	2625,-
	4-türig	4 Spiegeltüren	330	67	656	2684,-	676	2955,-
	4-türig	2 Spiegeltüren mittig	400	67	657	2582,-	677	2835,-
4-türig	4 Spiegeltüren	400	67	658	2898,-	678	3189,-	
Sockel-Aufteilung								
								

Marbella 3000. VERKAUFSPREISLISTE

Schwebetürenschränke

Innenausstattung:
2 Einlegeböden, 1 Kleiderstange

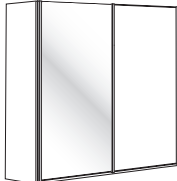
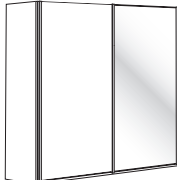
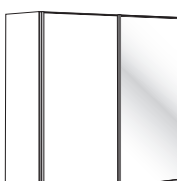
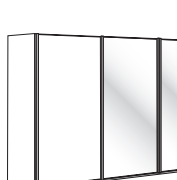
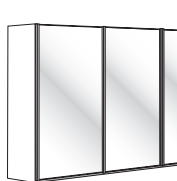
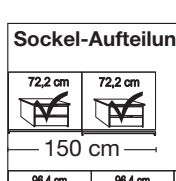
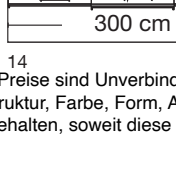
Beschreibung	Maße in cm		Höhe 217 cm		Höhe 236 cm			
	B	T	Art.-Nr.	EURO	Art.-Nr.	EURO		
Glastüren in weiß in Kombination mit Türen im Korpus-Farbton								
	2-türig	1 Glastür links	150	67	258	1206,-	278	1327,-
	2-türig	1 Glastür rechts	150	67	259	1206,-	279	1327,-
	2-türig	2 Glastüren	150	67	260	1353,-	280	1486,-
	2-türig	1 Glastür links	200	67	261	1320,-	281	1453,-
	2-türig	1 Glastür rechts	200	67	262	1320,-	282	1453,-
	2-türig	2 Glastüren	200	67	263	1486,-	283	1634,-
	3-türig	1 Glastür mittig	225	67	264	1422,-	284	1563,-
	3-türig	3 Glastüren	225	67	265	1685,-	285	1850,-
	3-türig	1 Glastür mittig	250	67	266	1439,-	286	1583,-
	3-türig	3 Glastüren	250	67	267	1693,-	287	1869,-
	3-türig	1 Glastür mittig	280	67	268	1514,-	288	1675,-
	3-türig	3 Glastüren	280	67	269	1814,-	289	1997,-
	3-türig	1 Glastür mittig	300	67	270	1528,-	290	1683,-
	3-türig	3 Glastüren	300	67	271	1834,-	291	2021,-
	- mit Synchronöffnung							
	4-türig	2 Glastüren mittig	300	67	272	2215,-	292	2437,-
	4-türig	4 Glastüren	300	67	273	2488,-	293	2737,-
	4-türig	2 Glastüren mittig	330	67	274	2388,-	294	2625,-
	4-türig	4 Glastüren	330	67	275	2684,-	295	2955,-
	4-türig	2 Glastüren mittig	400	67	276	2582,-	296	2835,-
4-türig	4 Glastüren	400	67	277	2898,-	297	3189,-	

Sockel-Aufteilung

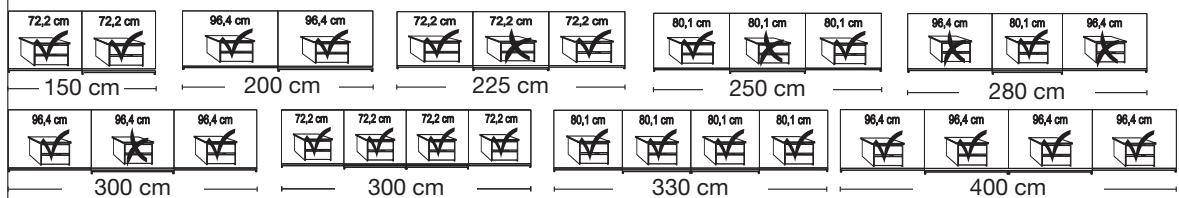

Typen- und Preisliste

19.06.2023



Marbella 3000.

VERKAUFSPREISLISTE

Schwebetürenschränke

Innenausstattung:

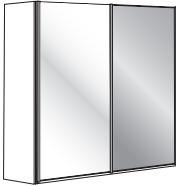
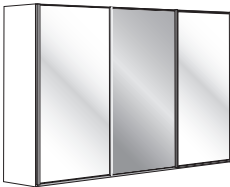
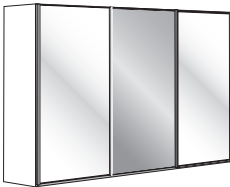
2 Einlegeböden, 1 Kleiderstange

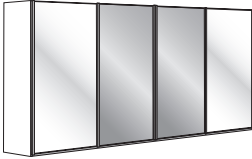
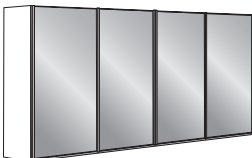
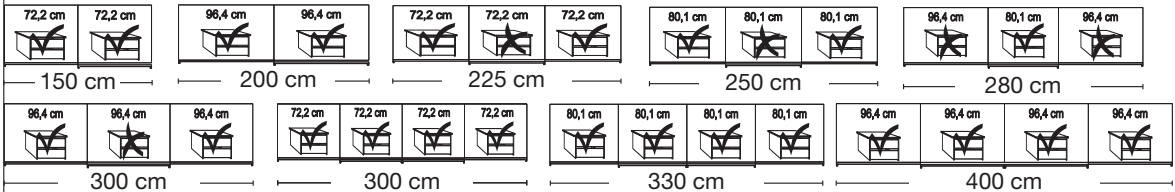
Beschreibung	Maße in cm		Höhe 217 cm		Höhe 236 cm			
	B	T	Art.-Nr.	EURO	Art.-Nr.	EURO		
Glastüren in weiß und Kristallspiegeltüren								
	2-türig	1 Spiegeltür links	150	67	298	1353,-	318	1486,-
	2-türig	1 Spiegeltür rechts	150	67	299	1353,-	319	1486,-
	2-türig	2 Spiegeltüren	150	67	300	1353,-	320	1486,-
	2-türig	1 Spiegeltür links	200	67	301	1486,-	321	1634,-
	2-türig	1 Spiegeltür rechts	200	67	302	1486,-	322	1634,-
	2-türig	2 Spiegeltüren	200	67	303	1486,-	323	1634,-
	3-türig	1 Spiegeltür mittig	225	67	304	1685,-	324	1850,-
	3-türig	3 Spiegeltüren	225	67	305	1685,-	325	1850,-
	3-türig	1 Spiegeltür mittig	250	67	306	1693,-	326	1869,-
	3-türig	3 Spiegeltüren	250	67	307	1693,-	327	1869,-
	3-türig	1 Spiegeltür mittig	280	67	308	1814,-	328	1997,-
	3-türig	3 Spiegeltüren	280	67	309	1814,-	329	1997,-
	3-türig	1 Spiegeltür mittig	300	67	310	1834,-	330	2021,-
	3-türig	3 Spiegeltüren	300	67	311	1834,-	331	2021,-
	- mit Synchronöffnung							
	4-türig	2 Spiegeltüren mittig	300	67	312	2488,-	332	2737,-
	4-türig	4 Spiegeltüren	300	67	313	2488,-	333	2737,-
	4-türig	2 Spiegeltüren mittig	330	67	314	2684,-	334	2955,-
	4-türig	4 Spiegeltüren	330	67	315	2684,-	335	2955,-
	4-türig	2 Spiegeltüren mittig	400	67	316	2898,-	336	3189,-
	4-türig	4 Spiegeltüren	400	67	317	2898,-	337	3189,-
Sockel-Aufteilung								
								

Marbella 3000. VERKAUFSPREISLISTE

Schwebetürenschränke

Innenausstattung:
2 Einlegeböden, 1 Kleiderstange

Beschreibung	Maße in cm		Höhe 217 cm		Höhe 236 cm			
	B	T	Art.-Nr.	EURO	Art.-Nr.	EURO		
Glastüren in Kieselgrau in Kombination mit Türen im Korpus-Farbtönen								
	2-türig	1 Glastür links	150	67	338	1206,-	358	1327,-
	2-türig	1 Glastür rechts	150	67	339	1206,-	359	1327,-
	2-türig	2 Glastüren	150	67	340	1353,-	360	1486,-
	2-türig	1 Glastür links	200	67	341	1320,-	361	1453,-
	2-türig	1 Glastür rechts	200	67	342	1320,-	362	1453,-
	2-türig	2 Glastüren	200	67	343	1486,-	563	1634,-
	3-türig	1 Glastür mittig	225	67	344	1422,-	564	1563,-
	3-türig	3 Glastüren	225	67	345	1685,-	565	1850,-
	3-türig	1 Glastür mittig	250	67	346	1439,-	366	1583,-
	3-türig	3 Glastüren	250	67	347	1693,-	367	1869,-
	3-türig	1 Glastür mittig	280	67	348	1514,-	368	1675,-
	3-türig	3 Glastüren	280	67	349	1814,-	569	1997,-
	3-türig	1 Glastür mittig	300	67	350	1528,-	570	1683,-
	3-türig	3 Glastüren	300	67	351	1834,-	371	2021,-
	- mit Synchronöffnung							
	4-türig	2 Glastüren mittig	300	67	352	2215,-	372	2437,-
	4-türig	4 Glastüren	300	67	353	2488,-	373	2737,-
	4-türig	2 Glastüren mittig	330	67	354	2388,-	374	2625,-
	4-türig	4 Glastüren	330	67	355	2684,-	375	2955,-
	4-türig	2 Glastüren mittig	400	67	356	2582,-	376	2835,-
4-türig	4 Glastüren	400	67	357	2898,-	377	3189,-	

Sockel-Aufteilung

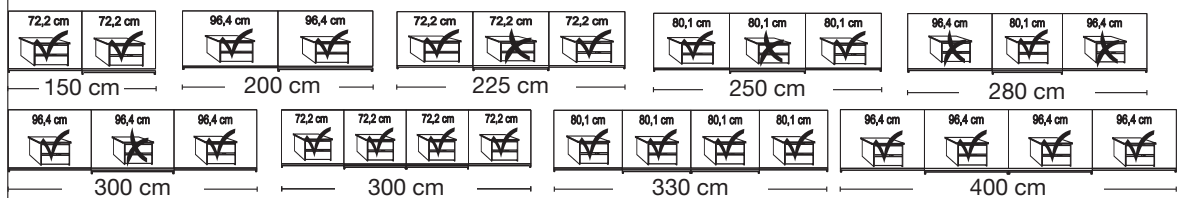

Typen- und Preisliste

19.06.2023



Marbella 3000.

VERKAUFSPREISLISTE

Schwebetürenschränke

Innenausstattung:

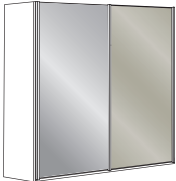
2 Einlegeböden, 1 Kleiderstange

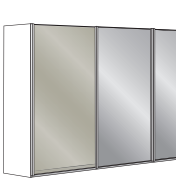
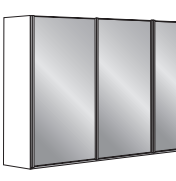
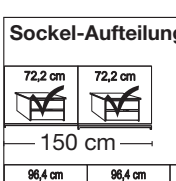
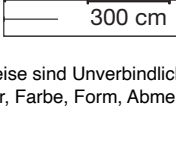
Beschreibung	Maße in cm		Höhe 217 cm		Höhe 236 cm			
	B	T	Art.-Nr.	EURO	Art.-Nr.	EURO		
Glastüren in Kieselgrau und Kristallspiegeltüren								
	2-türig	1 Spiegeltür links	150	67	378	1353,-	398	1486,-
	2-türig	1 Spiegeltür rechts	150	67	379	1353,-	399	1486,-
	2-türig	2 Spiegeltüren	150	67	380	1353,-	400	1486,-
	2-türig	1 Spiegeltür links	200	67	381	1486,-	401	1634,-
	2-türig	1 Spiegeltür rechts	200	67	382	1486,-	402	1634,-
	2-türig	2 Spiegeltüren	200	67	383	1486,-	403	1634,-
	3-türig	1 Spiegeltür mittig	225	67	384	1685,-	404	1850,-
	3-türig	3 Spiegeltüren	225	67	385	1685,-	405	1850,-
	3-türig	1 Spiegeltür mittig	250	67	386	1693,-	406	1869,-
	3-türig	3 Spiegeltüren	250	67	387	1693,-	407	1869,-
	3-türig	1 Spiegeltür mittig	280	67	388	1814,-	408	1997,-
	3-türig	3 Spiegeltüren	280	67	389	1814,-	409	1997,-
	3-türig	1 Spiegeltür mittig	300	67	390	1834,-	410	2021,-
	3-türig	3 Spiegeltüren	300	67	391	1834,-	411	2021,-
	- mit Synchronöffnung							
	4-türig	2 Spiegeltüren mittig	300	67	392	2488,-	412	2737,-
	4-türig	4 Spiegeltüren	300	67	393	2488,-	413	2737,-
	4-türig	2 Spiegeltüren mittig	330	67	394	2684,-	414	2955,-
	4-türig	4 Spiegeltüren	330	67	395	2684,-	415	2955,-
	4-türig	2 Spiegeltüren mittig	400	67	396	2898,-	416	3189,-
	4-türig	4 Spiegeltüren	400	67	397	2898,-	417	3189,-

Sockel-Aufteilung

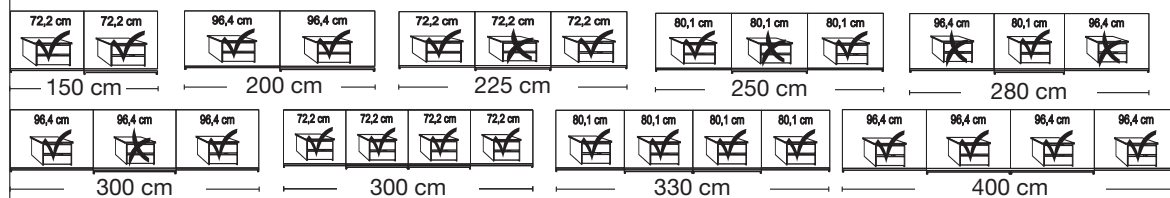

Marbella 3000. VERKAUFSPREISLISTE

Schwebetürenschränke

Innenausstattung:
2 Einlegeböden, 1 Kleiderstange

Beschreibung	Maße in cm		Höhe 217 cm		Höhe 236 cm			
	B	T	Art.-Nr.	EURO	Art.-Nr.	EURO		
Glastüren in Champagner in Kombination mit Türen im Korpus-Farbtönen								
	2-türig	1 Glastür links	150	67	418	1206,-	438	1327,-
	2-türig	1 Glastür rechts	150	67	419	1206,-	439	1327,-
	2-türig	2 Glastüren	150	67	420	1353,-	440	1486,-
	2-türig	1 Glastür links	200	67	421	1320,-	441	1453,-
	2-türig	1 Glastür rechts	200	67	422	1320,-	442	1453,-
	2-türig	2 Glastüren	200	67	423	1486,-	443	1634,-
	3-türig	1 Glastür mittig	225	67	424	1422,-	444	1563,-
	3-türig	3 Glastüren	225	67	425	1685,-	445	1850,-
	3-türig	1 Glastür mittig	250	67	426	1439,-	446	1583,-
	3-türig	3 Glastüren	250	67	427	1693,-	447	1869,-
	3-türig	1 Glastür mittig	280	67	428	1514,-	448	1675,-
	3-türig	3 Glastüren	280	67	429	1814,-	449	1997,-
	3-türig	1 Glastür mittig	300	67	430	1528,-	450	1683,-
	3-türig	3 Glastüren	300	67	431	1834,-	451	2021,-
	- mit Synchronöffnung							
	4-türig	2 Glastüren mittig	300	67	432	2215,-	452	2437,-
	4-türig	4 Glastüren	300	67	433	2488,-	453	2737,-
	4-türig	2 Glastüren mittig	330	67	434	2388,-	454	2625,-
	4-türig	4 Glastüren	330	67	435	2684,-	455	2955,-
	4-türig	2 Glastüren mittig	400	67	436	2582,-	456	2835,-
4-türig	4 Glastüren	400	67	437	2898,-	457	3189,-	

Sockel-Aufteilung

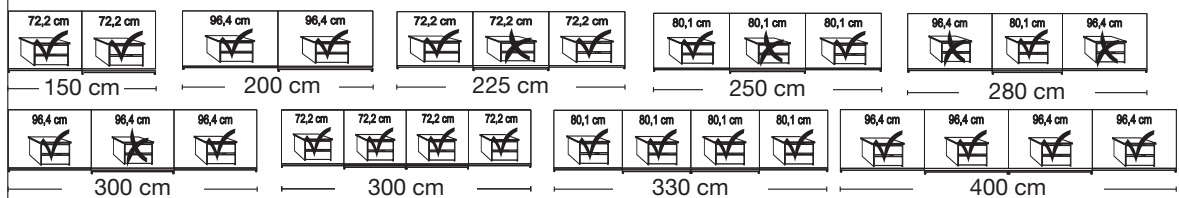



Marbella 3000.

VERKAUFSPREISLISTE

Schwebetürenschränke

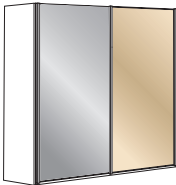
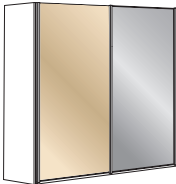

Innenausstattung:

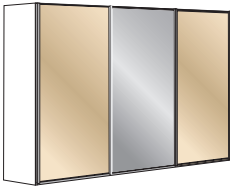
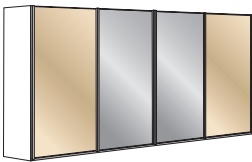
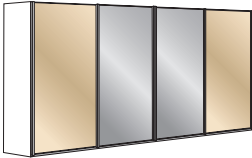
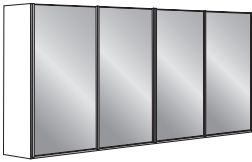
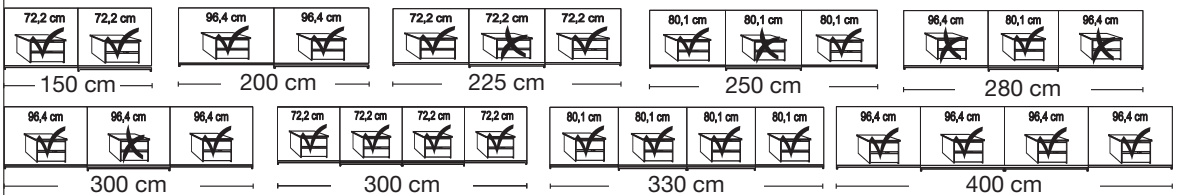
2 Einlegeböden, 1 Kleiderstange

Beschreibung	Maße in cm		Höhe 217 cm		Höhe 236 cm			
	B	T	Art.-Nr.	EURO	Art.-Nr.	EURO		
Glastüren in Champagner und Kristallspiegeltüren								
	2-türig	1 Spiegeltür links	150	67	458	1353,-	478	1486,-
	2-türig	1 Spiegeltür rechts	150	67	459	1353,-	479	1486,-
	2-türig	2 Spiegeltüren	150	67	460	1353,-	480	1486,-
	2-türig	1 Spiegeltür links	200	67	461	1486,-	481	1634,-
	2-türig	1 Spiegeltür rechts	200	67	462	1486,-	482	1634,-
	2-türig	2 Spiegeltüren	200	67	463	1486,-	483	1634,-
	3-türig	1 Spiegeltür mittig	225	67	464	1685,-	484	1850,-
	3-türig	3 Spiegeltüren	225	67	465	1685,-	485	1850,-
	3-türig	1 Spiegeltür mittig	250	67	466	1693,-	486	1869,-
	3-türig	3 Spiegeltüren	250	67	467	1693,-	487	1869,-
	3-türig	1 Spiegeltür mittig	280	67	468	1814,-	488	1997,-
	3-türig	3 Spiegeltüren	280	67	469	1814,-	489	1997,-
	3-türig	1 Spiegeltür mittig	300	67	470	1834,-	490	2021,-
	3-türig	3 Spiegeltüren	300	67	471	1834,-	491	2021,-
	- mit Synchronöffnung							
	4-türig	2 Spiegeltüren mittig	300	67	472	2488,-	492	2737,-
	4-türig	4 Spiegeltüren	300	67	473	2488,-	493	2737,-
	4-türig	2 Spiegeltüren mittig	330	67	474	2684,-	494	2955,-
	4-türig	4 Spiegeltüren	330	67	475	2684,-	495	2955,-
	4-türig	2 Spiegeltüren mittig	400	67	476	2898,-	496	3189,-
	4-türig	4 Spiegeltüren	400	67	477	2898,-	497	3189,-
Sockel-Aufteilung								
								

Marbella 3000.**VERKAUFSPREISLISTE****Eckschränke
ohne Kranzleiste**

In Kombination mit Schwebetüren-
schränken keine Kranzleisten oder
Passepartout-Rahmen möglich!

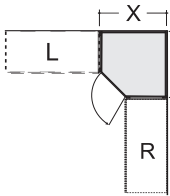
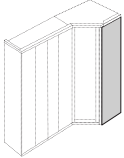
Beschreibung	Maße in cm		Höhe 216 cm		Höhe 236 cm		
	B	T	Art.-Nr.	EURO	Art.-Nr.	EURO	
   <p>Stellmaße siehe Seite 19 / 20</p>	Eckschrank vollausgebaut						
	Tür LINKS angeschlagen:						
	1-türig - Front im Korpus-Farbton	93	93	774	615,-	779	679,-
	1-türig - Front Weiß	93	93	F81	615,-	F87	679,-
	1-türig - Front Kieselgrau-Dekor	93	93	F82	615,-	F88	679,-
	1-türig - Front Champagner-Dekor	93	93	F83	615,-	F89	679,-
	1-türig - Front Glas weiß	93	93	775	695,-	780	766,-
	1-türig - Front Glas Kieselgrau	93	93	776	695,-	781	766,-
	1-türig - Front Glas Champagner	93	93	777	695,-	782	766,-
	1-türig - Front Kristallspiegel	93	93	778	695,-	783	766,-
	Tür RECHTS angeschlagen:						
	1-türig - Front im Korpus-Farbton	93	93	784	615,-	789	679,-
	1-türig - Front Weiß	93	93	F84	615,-	F90	679,-
	1-türig - Front Kieselgrau-Dekor	93	93	F85	615,-	F91	679,-
1-türig - Front Champagner-Dekor	93	93	F86	615,-	F92	679,-	
1-türig - Front Glas weiß	93	93	785	695,-	790	766,-	
1-türig - Front Glas Kieselgrau	93	93	786	695,-	791	766,-	
1-türig - Front Glas Champagner	93	93	787	695,-	792	766,-	
1-türig - Front Kristallspiegel	93	93	788	695,-	793	766,-	
 <p>Abschlussseite für ausgebauten Eckschrank, beidseitig (links und rechts) verwendbar</p> <p>Wird benötigt, wenn mit ausgebautem Eckschrank abgeschlossen wird. Wird ein Eckschrank separat aufgestellt, werden 2 Außenseiten benötigt.</p>	56	1,5	090	157,-	091	171,-	



Marbella 3000.

VERKAUFSPREISLISTE

Eckschränke ohne Kranzleiste

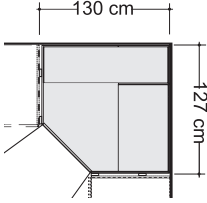
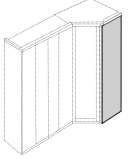

In Kombination mit Schwebetüren-
schränken keine Kranzleisten oder
Passepartout-Rahmen möglich!

Beschreibung	Maße in cm		Höhe 216 cm		Höhe 236 cm	
	B	T	Art.-Nr.	EURO	Art.-Nr.	EURO
 <p>Begehbarer Eckschrank mit Drehtüren</p> <p>2-türig - Front im Korpus-Farbtan</p> <p>2-türig - Front Weiß</p> <p>2-türig - Front Kieselgrau-Dekor</p> <p>2-türig - Front Champagner-Dekor</p> <p>2-türig - Front Glas weiß</p> <p>2-türig - Front Glas Kieselgrau</p> <p>2-türig - Front Glas Champagner</p> <p>2-türig - Front Kristallspiegel</p>	130	127	799	1316,-	809	1453,-
			F93	1316,-	F96	1453,-
			F94	1316,-	F97	1453,-
			F95	1316,-	F98	1453,-
			800	1496,-	810	1649,-
			801	1496,-	811	1649,-
			802	1496,-	812	1649,-
			803	1496,-	813	1649,-
 <p>Stellmaße siehe Seite 19 / 20</p>  <p>Innenausstattung: B 72,2 cm: 2 E-Böden, 1 Kleiderstange, B 125 cm: 5 E-Böden, Beleuchtung mit Bewegungsmelder</p> <p>Alle Drehtüren inkl. gedämpfter Scharniere</p> <p><small>Dieses Produkt enthält eine Licht- quelle der Energieeffizienzklasse G</small></p>	130	127				
 <p>Abschlussseite für begehbaren Eckschrank, beidseitig - links und rechts - verwendbar</p> <p>Wird benötigt, wenn mit einem Eck- schrank abgeschlossen wird. Wird ein Eckschrank separat aufgestellt, werden 2 Außenseiten benötigt.</p>	56	1,5	090	157,-	091	171,-





Marbella 3000.

VERKAUFSPREISLISTE

Eckschränke ohne Kranzleiste

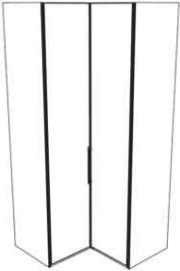

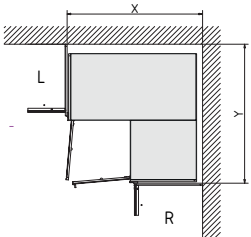
In Kombination mit Schwebetüren-
schränken keine Kranzleisten oder
Passepartout-Rahmen möglich!

Beschreibung	Maße in cm		Höhe 216 cm		Höhe 236 cm	
	B	T	Art.-Nr.	EURO	Art.-Nr.	EURO
 <p>Eckschrank über 90 Grad mit Drehtüren</p> <ul style="list-style-type: none"> - Front im Korpus-Farbtön - Front Weiß - Front Kieselgrau-Dekor - Front Champagner-Dekor  <ul style="list-style-type: none"> - Front Glas weiß - Front Glas Kieselgrau - Front Glas Champagner - Front Kristallspiegel  <p>Stellmaße siehe Seite 19 / 20</p> <p>Innenausstattung: 2 E-Böden 105 cm x 105 cm, 2 Kleiderstangen 71,5 cm</p>  <p>Türen ohne Dämpfung!</p>	108	108	968	929,-	992	1060,-
	108	108	F99	929,-	G03	1060,-
	108	108	G01	929,-	G04	1060,-
	108	108	G02	929,-	G05	1060,-
	108	108	969	1074,-	993	1223,-
	108	108	989	1074,-	994	1223,-
	108	108	990	1074,-	995	1223,-
	108	108	991	1074,-	996	1223,-



Marbella 3000.

VERKAUFSPREISLISTE

Eckschränke ohne Kranzleiste

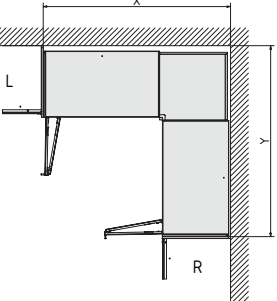

In Kombination mit Schwebetüren-
schränken keine Kranzleisten oder
Passepartout-Rahmen möglich!

Beschreibung	Maße in cm		Höhe 216 cm		Höhe 236 cm	
	B	T	Art.-Nr.	EURO	Art.-Nr.	EURO
 <p>Eckschrank über 90 Grad mit Falttüren</p> <ul style="list-style-type: none"> - Front im Korpus-Farbtön - Front Weiß - Front Kieselgrau-Dekor - Front Champagner-Dekor  <ul style="list-style-type: none"> - Front Glas weiß - Front Glas Kieselgrau - Front Glas Champagner - Front Kristallspiegel  <p>Innenausstattung: B 55,8 cm: 2 E-Böden B 96,4 cm: 4 E-Böden 2 Kleiderstangen 152 cm</p>	157	157	814	1343,-	819	1459,-
	157	108	G06	1343,-	G09	1459,-
	157	108	G07	1343,-	G10	1459,-
	157	108	G08	1343,-	G11	1459,-
	157	157	815	1589,-	820	1683,-
	157	157	816	1589,-	821	1683,-
	157	157	817	1589,-	822	1683,-
	157	157	818	1589,-	823	1683,-

Marbella 3000.

VERKAUFSPREISLISTE

Eckschrank-Maßübersicht

Bedingt durch unterschiedliche Tiefen-Abmessungen ergibt sich folgender Platzbedarf:

Schrank Schenkel L	Schrank Schenkel R	Platzbedarf für ausgebaute Ecke
Dreh/- Falttürenschrack, Regalelement	SWT-Schrank, 2-4-türig	X = 98,0 cm Y = 94,2 cm
SWT-Schrank, 2-türig	Dreh/- Falttürenschrack, Regalelement	X = 94,2 cm Y = 101,0 cm
SWT-Schrank, 3-4-türig	Dreh/- Falttürenschrack, Regalelement	X = 94,2 cm Y = 98,0 cm
SWT-Schrank, 2-türig	SWT-Schrank, 2-4-türig	X = 99,2 cm Y = 102,2 cm
SWT-Schrank, 3-4-türig	SWT-Schrank, 2-4-türig	X = 99,2 cm Y = 99,2 cm

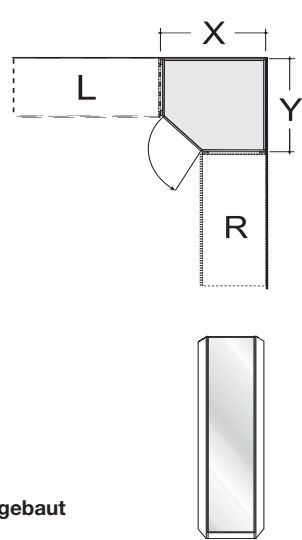



Eckschrank vollausgebaut

Schrank Schenkel L	Schrank Schenkel R	Platzbedarf für begehbare Ecke
Dreh/- Falttürenschrack, Regalelement	SWT-Schrank, 2-4-türig	X = 134,4 cm Y = 126,9 cm
SWT-Schrank, 2-türig	Dreh/- Falttürenschrack, Regalelement	X = 130,6 cm Y = 134,2 cm
SWT-Schrank, 3-4-türig	Dreh/- Falttürenschrack, Regalelement	X = 130,6 cm Y = 131,2 cm
SWT-Schrank, 2-türig	SWT-Schrank, 2-4-türig	X = 135,6 cm Y = 135,4 cm
SWT-Schrank, 3-4-türig	SWT-Schrank, 2-4-türig	X = 135,6 cm Y = 132,4 cm

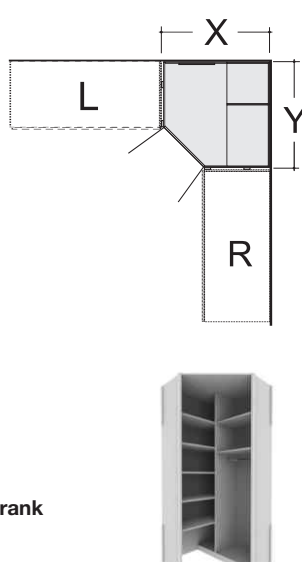



Begehbare Eckschrank mit Drehtüren

Marbella 3000.

VERKAUFSPREISLISTE

Eckschrank-Maßübersicht

Bedingt durch unterschiedliche Tiefen-Abmessungen ergibt sich folgender Platzbedarf:

Schrank Schenkel L	Schrank Schenkel R	Platzbedarf für Eckschrank über 90 Grad mit Drehtüren	
Dreh/- Falttürenschrack, Regalelement	SWT-Schrank, 2-4-türig	X = 114,2 cm Y = 107,9 cm	
SWT-Schrank, 2-türig	Dreh/- Falttürenschrack, Regalelement	X = 107,9 cm Y = 117,2 cm	
SWT-Schrank, 3-4-türig	Dreh/- Falttürenschrack, Regalelement	X = 107,9 cm Y = 114,2 cm	
SWT-Schrank, 2-türig	SWT-Schrank, 2-4-türig	X = 114,2 cm Y = 117,2 cm	
SWT-Schrank, 3-4-türig	SWT-Schrank, 2-4-türig	X = 114,2 cm Y = 114,2 cm	



Eckschrank über 90 Grad mit Drehtüren

Schrank Schenkel L	Schrank Schenkel R	Platzbedarf für Eckschrank über 90 Grad mit Falttüren	
Dreh/- Falttürenschrack, Regalelement	SWT-Schrank, 2-4-türig	X = 158,0 cm Y = 156,5 cm	
SWT-Schrank, 2-türig	Dreh/- Falttürenschrack, Regalelement	X = 156,5 cm Y = 161,0 cm	
SWT-Schrank, 3-4-türig	Dreh/- Falttürenschrack, Regalelement	X = 156,5 cm Y = 158,0 cm	
SWT-Schrank, 2-türig	SWT-Schrank, 2-4-türig	X = 158,0 cm Y = 161,0 cm	
SWT-Schrank, 3-4-türig	SWT-Schrank, 2-4-türig	X = 158,0 cm Y = 158,0 cm	



Eckschrank über 90 Grad mit Falttüren



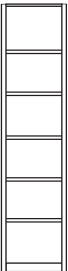



Marbella 3000.**VERKAUFSPREISLISTE****Regalelement**
ohne Kranzleiste**Nicht in Verbindung mit Passepartout-Rahmen und Kranzleisten!**

Beschreibung	Maße in cm		Höhe 216 cm		Höhe 236 cm	
	B	T	Art.-Nr.	EURO	Art.-Nr.	EURO
 <p>Regalelement offen im Korpus-Farbton, mit 5 Einlegeböden</p>	40	36	840	418,-	841	440,-







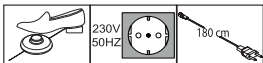

Marbella 3000.

VERKAUFSPREISLISTE

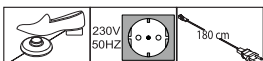
Schrank-Zubehör

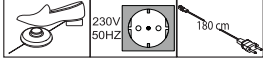
Beschreibung	Maße in cm			Art.-Nr.	EURO
	B	H	T		
 <p>Kollisionsdämpfer</p> <p>- für 2-türige Schränke 1 Stück Optimale Funktion nur in Verbindung mit Außentürdämpfung</p> <p></p> <p>- für 3-4-türige Schränke 2 Stück Optimale Funktion nur in Verbindung mit Außen- und Mitteltürdämpfung!</p> <p></p>	28	4	2	369	100,-
 <p>Selbsteinzug mit Dämpfung für Mitteltüren</p> <p>- für 3-türige Schränke* Stück Optimale Funktion nur in Verbindung mit Außentürdämpfung</p> <p>- für 4-türige Schränke Stück</p> <p> * Bitte Deckenhöhe beachten! Montage kann nur von der Schrank-Oberseite erfolgen!</p>	24	2	11	363	110,-
 <p>2-er Set Selbsteinzug mit Dämpfung für Außentüren, Set für 2-,3-, und 4-türige Schränke</p> <p>Paar</p>	24	2	11	365	196,-

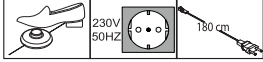

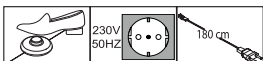





Marbella 3000.**VERKAUFSPREISLISTE****Schrank-Zubehör**

Beschreibung	Maße in cm			Art.-Nr.	EURO	
	B	H	T			
 <p>LED-Line-Vorbauleuchte, flach in silber</p> <p>Dieses Produkt enthält Lichtquellen der Energieeffizienzklasse E</p> 	1 Stück	60	1,5	4,5	980	253,-
	2 Stück	60	1,5	4,5	981	318,-
	3 Stück	60	1,5	4,5	982	438,-
	 <p>Nur in Verbindung mit Passepartout-Rahmen und Kranzleisten!</p>					
 <p>LED-Line-Aufbauleuchte in silber</p> <p>Dieses Produkt enthält Lichtquellen der Energieeffizienzklasse E</p> 	1 Stück	60	6	19	983	253,-
	2 Stück	60	6	19	984	318,-
	3 Stück	60	6	19	985	438,-
 <p>LED-Line-Vorbauleuchte, flach in schwarz</p> <p>Dieses Produkt enthält Lichtquellen der Energieeffizienzklasse E</p> 	1 Stück	60	1,5	4,5	880	253,-
	2 Stück	60	1,5	4,5	881	318,-
	3 Stück	60	1,5	4,5	882	438,-
	 <p>Nur in Verbindung mit Passepartout-Rahmen und Kranzleisten!</p>					
 <p>LED-Line-Aufbauleuchte in schwarz</p> <p>Dieses Produkt enthält Lichtquellen der Energieeffizienzklasse E</p> 	1 Stück	60	6	19	883	253,-
	2 Stück	60	6	19	884	318,-
	3 Stück	60	6	19	885	438,-
 <p>LED-Aufbauleuchte in chrom</p> <p>Dieses Produkt enthält Lichtquellen der Energieeffizienzklasse F</p> 	1 Stück	5,5	3	22,5	970	230,-
	2 Stück	5,5	3	22,5	971	355,-
	3 Stück	5,5	3	22,5	972	483,-

Marbella 3000.

VERKAUFSPREISLISTE

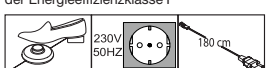
Passepartout-Rahmen für Schwebetürenschränke mit oder ohne Beleuchtung

Beschreibung	Maße in cm		Höhe 221 cm		Höhe 240 cm	
	B	T	Art.-Nr.	EURO	Art.-Nr.	EURO
 <p>Passepartout-Rahmen, Breite je Seitenstollen 3,2 cm, ohne Beleuchtung</p> <ul style="list-style-type: none"> - für Schrankbreite 150 cm - für Schrankbreite 200 cm - für Schrankbreite 225 cm - für Schrankbreite 250 cm - für Schrankbreite 280 cm <p>Draufsicht Schrank inkl. PPT-Rahmen</p> <p>Maße in cm</p>	160	23	700	310,-	709	369,-
	210	23	701	314,-	710	373,-
	235	23	702	318,-	711	375,-
	260	23	703	322,-	712	379,-
	290	23	704	334,-	713	395,-
	310	23	705	342,-	714	399,-
	 - nur für 3-türige Schränke					
	310	23	706	342,-	715	399,-
	 - nur für 4-türige Schränke					
	340	23	707	410,-	716	465,-
410	23	708	416,-	717	475,-	
 <p>Aufpreis für umlaufende LED-Beleuchtung (optional):</p> <ul style="list-style-type: none"> - für Schrankbreite 150 cm - für Schrankbreite 200 cm - für Schrankbreite 225 cm - für Schrankbreite 250 cm - für Schrankbreite 280 cm 	160	23	737	575,-	746	640,-
	210	23	738	628,-	747	691,-
	235	23	739	628,-	748	691,-
	260	23	740	628,-	749	691,-
	290	23	741	628,-	750	691,-
	310	23	742	628,-	751	691,-
	 - nur für 3-türige Schränke					
	310	23	743	628,-	752	691,-
	 - nur für 4-türige Schränke					
	340	23	744	856,-	753	917,-
410	23	745	856,-	754	917,-	
<p>Dieses Produkt enthält Lichtquellen der Energieeffizienzklasse F</p> 						
 <p>Nicht nachträglich einbaubar!</p>						
 <p>Bitte beachten: Bei Verwendung eines Passepartout-Rahmens verbreitert sich der Schrank auf die ausgewiesenen Maße.</p>						

Marbella 3000.**VERKAUFSPREISLISTE****Passepartout-Rahmen für Schwebetürenschränke
mit oder ohne Beleuchtung**

Beschreibung	Maße in cm		Höhe 221 cm		Höhe 240 cm	
	B	T	Art.-Nr.	EURO	Art.-Nr.	EURO
 <p>Passepartout-Rahmen, Breite je Seitenstollen: 3,2cm, mit Beleuchtung</p> <p>2 Leuchten - für Schrankbreite 150 cm 4 Leuchten - für Schrankbreite 200 cm 6 Leuchten - für Schrankbreite 225 cm 6 Leuchten - für Schrankbreite 250 cm 6 Leuchten - für Schrankbreite 280 cm</p> <p>6 Leuchten - für Schrankbreite 300 cm ⚠ - nur für 3-türige Schränke</p> <p>8 Leuchten - für Schrankbreite 300 cm ⚠ - nur für 4-türige Schränke</p> <p>8 Leuchten - für Schrankbreite 330 cm 8 Leuchten - für Schrankbreite 400 cm</p>						
	160	23	718	454,-	727	516,-
	210	23	719	679,-	728	740,-
	235	23	720	762,-	729	821,-
	260	23	721	764,-	730	823,-
	290	23	722	776,-	731	835,-
	310	23	723	785,-	732	848,-
	310	23	724	929,-	733	984,-
	340	23	725	1003,-	734	1066,-
	410	23	726	1015,-	736	1076,-

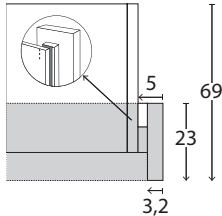
**Draufsicht Schrank
inkl. PPT-Rahmen**

Maße in cm

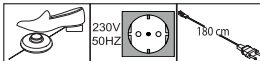

Dieses Produkt enthält Lichtquellen
der Energieeffizienzklasse F**Bitte beachten:**

Bei Verwendung eines Passepartout-Rahmens verbreitert sich der Schrank auf die ausgewiesenen Maße.

Marbella 3000.

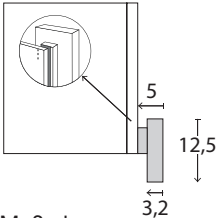

VERKAUFSPREISLISTE

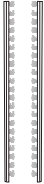
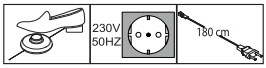
Zusatzelemente für Schwebetürenschränke

Beschreibung	Maße in cm		Höhe 217 cm		Höhe 236 cm	
	B	T	Art.-Nr.	EURO	Art.-Nr.	EURO
 <p>Seitenstollen im Korpus-Farbtton, paarweise</p> <p>Draufsicht Schrank inkl. Seitenstollen</p>  <p>Maße in cm</p>  <p>Auch für Marbella 1000 + 2000 verwendbar!</p>	5	12,5	098	306,-	099	365,-
 <p>Stollenbeleuchtung</p> <p>Nicht nachträglich einbaubar!</p> <p>Für Seitenstollen und Passepartout-Rahmen ohne umlaufende Beleuchtung verwendbar!</p> <p>Dieses Produkt enthält Lichtquellen der Energieeffizienzklasse F</p> 	1,5	1	100	507,-	101	540,-

Marbella 3000. VERKAUFSPREISLISTE

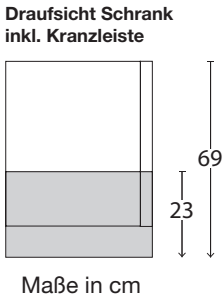
Kranzleisten für Schwebetürenschränke mit oder ohne Beleuchtung

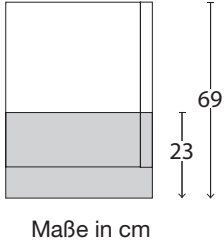
Beschreibung	Maße in cm			Art.-Nr.	EURO
	B	H	T		
 <p>Kranzleiste, ohne Beleuchtung</p> <ul style="list-style-type: none"> - für Schrankbreite 150 cm - für Schrankbreite 200 cm - für Schrankbreite 225 cm - für Schrankbreite 250 cm - für Schrankbreite 280 cm - für Schrankbreite 300 cm ⚠ - nur für 3-türige Schränke - für Schrankbreite 300 cm ⚠ - nur für 4-türige Schränke - für Schrankbreite 330 cm - für Schrankbreite 400 cm 					
	150	5	23	900	116,-
	200	5	23	901	126,-
	225	5	23	902	132,-
	250	5	23	903	134,-
	280	5	23	904	157,-
	300	5	23	905	157,-
	300	5	23	906	157,-
	330	5	23	907	220,-
	400	5	23	908	232,-
 <p>Kranzleiste, mit Beleuchtung</p> <ul style="list-style-type: none"> 2 Leuchten - für Schrankbreite 150 cm 4 Leuchten - für Schrankbreite 200 cm 6 Leuchten - für Schrankbreite 225 cm 6 Leuchten - für Schrankbreite 250 cm 6 Leuchten - für Schrankbreite 280 cm 6 Leuchten - für Schrankbreite 300 cm ⚠ - nur für 3-türige Schränke 8 Leuchten - für Schrankbreite 300 cm ⚠ - nur für 4-türige Schränke 8 Leuchten - für Schrankbreite 330 cm 8 Leuchten - für Schrankbreite 400 cm 					
	150	5	23	909	495,-
	200	5	23	910	520,-
	225	5	23	911	522,-
	250	5	23	912	524,-
	280	5	23	913	544,-
	300	5	23	914	544,-
	300	5	23	915	654,-
	330	5	23	916	721,-
	400	5	23	917	797,-

Dieses Produkt enthält Lichtquellen der Energieeffizienzklasse F

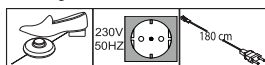









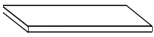
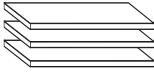

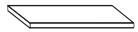
Marbella 3000.

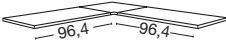
VERKAUFSPREISLISTE



Schrank-Zubehör

Innenausführung: Streifendekor silber-grau

Beschreibung	Maße in cm			Art.-Nr.	EURO
	B	H	T		
 <p>1 Einlegeboden</p> <ul style="list-style-type: none"> - für Fachbreite 72,2 cm 1 Stück - für Fachbreite 80,1 cm 1 Stück - für Fachbreite 96,4 cm 1 Stück 	72,2	2,2	51,5	036	61,-
	80,1	2,2	51,5	032	61,-
	96,4	2,2	51,5	030	61,-
 <p>3 Einlegeböden</p> <ul style="list-style-type: none"> - für Fachbreite 72,2 cm 3 Stück - für Fachbreite 80,1 cm 3 Stück - für Fachbreite 96,4 cm 3 Stück 	72,2	2,2	51,5	038	143,-
	80,1	2,2	51,5	033	143,-
	96,4	2,2	51,5	031	143,-
 <p>1 Einlegeboden für vollausgebauten Eckschrank</p> <p>Nicht in Verbindung mit LED-Lichtblende verwendbar!</p>	88	2,2	88	061	112,-
 <p>1 Einlegeboden für begehbaren Eckschrank</p>	72,2	2,2	51,5	046	61,-
 <p>1 Einlegeboden für 90 Grad Eckschrank mit 2 Drehtüren</p> <p>Nicht in Verbindung mit LED-Lichtblende verwendbar!</p>	104,4	2,2	104,4	077	153,-
 <p>1 Einlegeboden für 90 Grad Panorama-Eckschrank mit Falttüren</p>	152,4	2,2	152,4	078	173,-
 <p>Kleiderstange</p> <ul style="list-style-type: none"> - für Fachbreite 72,2 cm - für Fachbreite 80,1 cm - für Fachbreite 96,4 cm 	72,2	3	2	052	43,-
	80,1	3	2	051	43,-
	96,4	3	2	050	43,-
 <p>1 Kleiderstange für vollausgebauten Eckschrank</p> <p> Nur zur Montage unter einem E-Boden!</p>	95,8	3	2	082	55,-
 <p>1 Kleiderstange für 90 Grad Eckschrank mit 2 Drehtüren</p> <p> Nur zur Montage unter einem E-Boden!</p>	71,6	3	2	083	55,-
 <p>1 Kleiderstange für Panorama-Eckschrank über 90 Grad mit Falttüren</p>	153	3	2	084	69,-

Marbella 3000.**VERKAUFSPREISLISTE****Schrank-Zubehör**

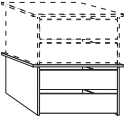
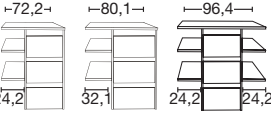
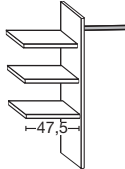
Innenausführung: Streifendekor silber-grau





Beschreibung	Maße in cm			Art.-Nr.	EURO
	B	H	T		
 <p>Schubkasten-Einsatz mit 2 Auszügen mit Kugelauszug und GLASfront für Drehtüren- und Schwebetürenschränke</p> <p>- für Fachbreite 72,2 cm - für Fachbreite 80,1 cm - für Fachbreite 96,4 cm</p>	72,2 80,1 96,4	41 41 41	52 52 52	068 069 070	351,- 365,- 375,-
 <p>Schubkasten-Einsatz mit 2 Auszügen mit Selbsteinzug und HOLZfront für Drehtüren- und Schwebetürenschränke, stapelbar und auf beliebiger Höhe einbaubar</p> <p>- für Fachbreite 72,2 cm - für Fachbreite 80,1 cm - für Fachbreite 96,4 cm</p>	72,2 80,1 96,4	41 41 41	44 44 44	071 072 073	351,- 365,- 375,-
 <p>Schubkasten-Einsatz mit 3 Auszügen mit Selbsteinzug und HOLZfront</p> <p>- für Fachbreite 72,2 cm - für Fachbreite 80,1 cm - für Fachbreite 96,4 cm</p> <p>Art.-Nr. 023 Art.-Nr. 024 Art.-Nr. 064</p>	72,2 80,1 96,4	89 89 89	51,5 51,5 51,5	023 024 064	507,- 507,- 507,-
 <p>Wäscheboden-Einsatz, bestehend aus</p> <p>3 Einlegeböden, 1 Kleiderstange, 1 Mittelseite</p> <p>- für Fachbreite 72,2 cm - für Fachbreite 80,1 cm - für Fachbreite 96,4 cm</p>	72,2 80,1 96,4	137 137 137	51,5 51,5 51,5	025 026 066	175,- 175,- 175,-
 <p>Beidseitig (links- oder rechtsseitig) verwendbar!</p> <p>Nur auf Sockelböden stellbar!</p>					

Marbella 3000.

VERKAUFSPREISLISTE

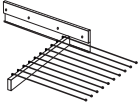
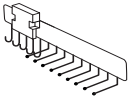
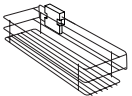
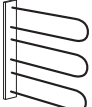
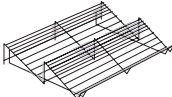

Schrank-Zubehör

Innenausführung: Streifendekor silber-grau

Beschreibung	Maße in cm			Art.-Nr.	EURO		
	B	H	T				
 <p>Dieses Produkt enthält eine Lichtquelle der Energieeffizienzklasse F</p>	LED-Lichtblende für Einlegeböden						
	- für Fachbreite 72,2 cm	1 Stück	72,2	3	1	002	171,-
	- für Fachbreite 80,1 cm	1 Stück	80,1	3	1	016	173,-
	- für Fachbreite 96,4 cm	1 Stück	96,4	3	1	011	185,-
	- für Fachbreite 72,2 cm	2 Stück	72,2	3	1	003	300,-
	- für Fachbreite 80,1 cm	2 Stück	80,1	3	1	017	310,-
	- für Fachbreite 96,4 cm	2 Stück	96,4	3	1	013	322,-
	- für Fachbreite 72,2 cm	3 Stück	72,2	3	1	004	422,-
	- für Fachbreite 80,1 cm	3 Stück	80,1	3	1	018	440,-
	- für Fachbreite 96,4 cm	3 Stück	96,4	3	1	015	461,-
 Nicht für begehbare Eckschränke verwendbar!							
	Ausziehbarer Hosenhalter						
		45	10	50	056	265,-	
	Krawatten- und Gürtel-Auszug						
	7	19	45	059	110,-		
	Utensilien-Auszug						
	16	9	45	076	114,-		
	Krawatten- und Gürtelhalter						
	30	27	9	042	69,-		
	Schuhrost für Schrankfach B 96,4 cm						
- für Fachbreite 96,4 cm		96	15	50	094	96,-	
 Nicht für Falttürenschränke!							

Marbella 3000.**VERKAUFSPREISLISTE****Schrank-Zubehör**

Innenausführung: Streifendekor silber-grau

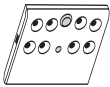
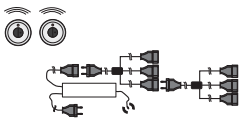
Beschreibung	Maße in cm			Art.-Nr.	EURO
	B	H	T		
 <p>Kleiderlift für Schrankfach-Breite 72,2 - 96,4 cm</p>	100	85	14	081	291,-
 <p>Innenspiegel, klappbar</p> <p>Nur in Verbindung mit Schwebetürenschränken!</p> <p>Nicht in Verbindung mit LED- Lichtblende verwendbar!</p>	36	173	2	080	196,-
 <p>LED-Schrankinnenbeleuchtung mit Bewegungsmelder, inkl. Akku (Ladevorgang über USB)</p> <p>1 Stück 2 Stück 3 Stück 4 Stück</p>	10 10 10 10	2 2 2 2	10 10 10 10	006 007 008 009	100,- 190,- 269,- 357,-
 <p>Fernbedienungs-Set für Beleuchtungen mit 2 Fernbedienungen Bis zu 5 Verbrauchsstellen anschließbar</p>	40	9	13	005	220,-

Marbella 3000. Schwebetürenschränke.



VERKAUFSPREISLISTE



Emissionsgeprüft
Schadstoffgeprüft
Regelmäßige
Produkt-
überwachung

www.tuv.com
ID 1111253053



Marbella 3000. Schwebetürenschränke.



VERKAUFSPREISLISTE



Emissionsgeprüft
Schadstoffgeprüft
Regelmäßige
Produkt-
überwachung

www.tuv.com
ID 1111253053



Marbella 3000. Schwebetürenschränke.



VERKAUFSPREISLISTE



Emissionsgeprüft
Schadstoffgeprüft
Regelmäßige
Produkt-
überwachung

www.tuv.com
ID 1111253053



Marbella 3000. Schwebetürenschränke.



Vollausgebauter Eckschrank



Begehbarer Eckschrank



Eckschrank über 90 Grad mit 2 Drehtüren



Panorama-Eckschrank über 90 Grad mit Falлтüren

VERKAUFSPREISLISTE



Emissionsgeprüft
Schadstoffgeprüft
Regelmäßige
Produkt-
überwachung
www.tuv.com
ID 1111253053



Marbella 4000. Betten und Beimöbel.



VERKAUFSPREISLISTE



Emissionsgeprüft
Schadstoffgeprüft
Regelmäßige
Produkt-
überwachung



Schranksystem Marbella.

Marbella 1000
Drehtürenschränke



Marbella 2000
Falлтürenschränke



Marbella 3000
Schwebetürenschränke



Marbella 4000
Betten + Beimöbel

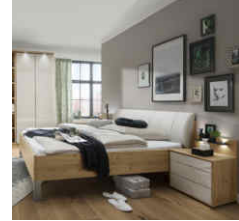

MARBELLA 4000 - Betten und Beimöbel

Betten, in 7 Breiten mit Holzkopfteil oder Polsterkopfteil

Breiten in cm	90	100	120	140	160	180	200	Höhe Kopfteil in cm	97
Längen in cm	190	190	190	190	190	190	190	Höhe Fußteil in cm	48
	200	200	200	200	200	200	200	Höhe Oberkante Bettseite in cm	48
	210	210	210	210	210	210	210		
	220	220	220	220	220	220	220		

Betten mit Winkelfüßen / Holzkopfteil mit Leisten in Chrom, Silber oder Schiefer (wählbar über Modellnummer).

Nachtschränke, in 12 Höhen und 2 Breiten

Tiefe 43 cm

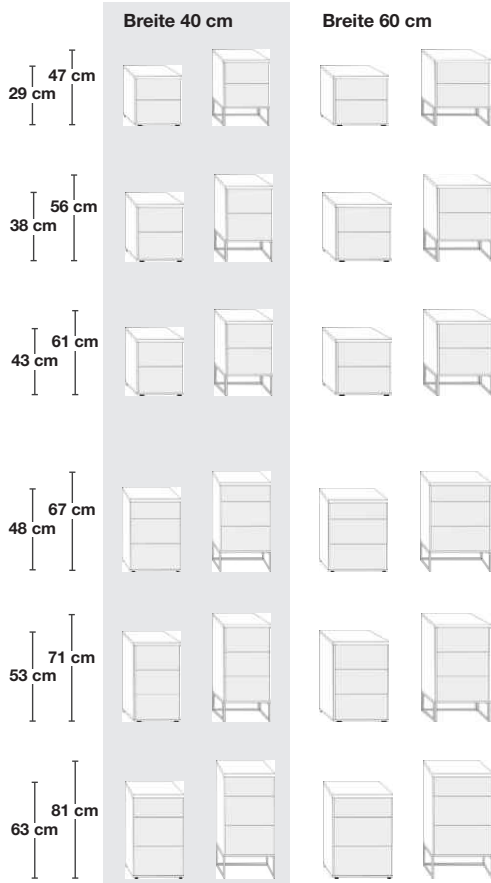

Kommoden, in 4 Höhen und 4 Breiten

Tiefe 43 cm

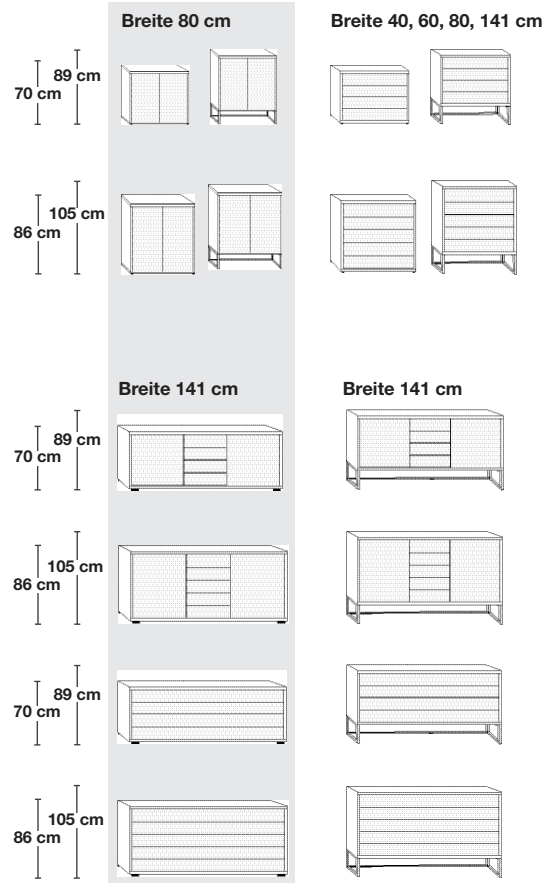

Nachtschränke und Kommoden mit Griffen und ggf. Kufen in Chrom, Silber oder Schiefer (wählbar über Modellnummer).







Marbella 4000.

VERKAUFSPREISLISTE

LIEFERBARE KORPUS- UND FRONTAUSFÜHRUNGEN

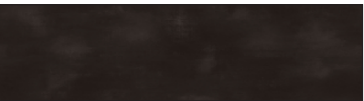
Bitte geben Sie bei jeder Bestellung die exakte Farbkombination aus Front- und Korpusfarbe an!

Farbausführungen:

 Griffe, Kufe, Winkelfüße und Holzkopfteil mit Leisten in chrom 	 Griffe, Kufe, Winkelfüße und Holzkopfteil mit Leisten in silber 	 Griffe, Kufe, Winkelfüße und Holzkopfteil mit Leisten in Schiefer 
 Modell-Nr. 931 Bianco-Eiche-Nachbildung	 Modell-Nr. 936 Bianco-Eiche-Nachbildung	 Modell-Nr. 942 Bianco-Eiche-Nachbildung
Modell-Nr. 932 Weiß	Modell-Nr. 937 Weiß	Modell-Nr. 943 Weiß
Modell-Nr. 933 Kieselgrau-Dekor	Modell-Nr. 938 Kieselgrau-Dekor	Modell-Nr. 944 Kieselgrau-Dekor
Modell-Nr. 934 Champagner-Dekor	Modell-Nr. 939 Champagner-Dekor	Modell-Nr. 947 Champagner-Dekor
Modell-Nr. 935 Graphit-Dekor	Modell-Nr. 941 Graphit-Dekor	Modell-Nr. 948 Graphit-Dekor

Farb- und Modellabweichungen bzw. die Korrektur von irrtümlichen Angaben behalten wir uns vor. Alle Maße sind Ca.-Maße in cm.

Marbella 4000. Betten und Beimöbel.

Frontausführungen:

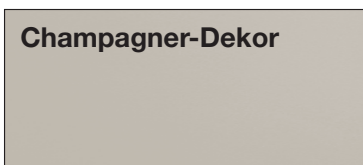
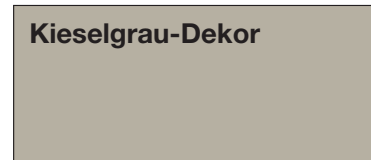
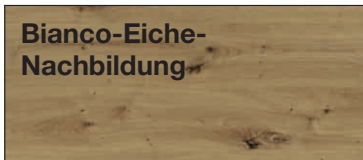

Glasfronten

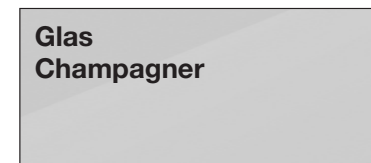
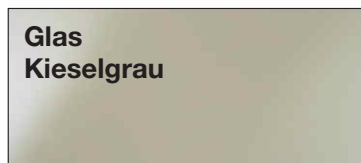

Innenfarbton



Farb- und Modellabweichungen bzw. die Korrektur von irrtümlichen Angaben behalten wir uns vor. Alle Maße sind Ca.-Maße in cm.

4

Alle Preise sind Unverbindliche Preisempfehlungen, ohne Lieferung und Montage, in Euro einschließlich der jeweils gültigen Mehrwertsteuer. Abweichungen in Struktur, Farbe, Form, Abmessungen, Gewicht sowie technische Änderungen gegenüber den Abbildungen und textlichen Angaben sind möglich und bleiben 188 vorbehalten, soweit diese in der Natur der verwendeten Materialien liegen und handelsüblich sind.

Typen- und Preisliste

19.06.2023

Marbella 4000.

VERKAUFSPREISLISTE

Futonbetten

Fußteilhöhe: 48 cm

Liegehöhen-Verstellung 4-fach

Beschreibung	Liegefläche in cm	Stellfläche in cm	Art.-Nr.	EURO
 <p>Höhe Kopfteil: 97 cm Höhe Fußteil: 48 cm Höhe Oberkante Bettseite: 48 cm</p>	Kopfteil im Korpus-Farbton mit 3 Leisten			
	90 x 190	99 x 208	200	697,-
	90 x 200	99 x 218	201	697,-
	90 x 210	99 x 228	202	789,-
	90 x 220	99 x 238	203	789,-
	100 x 190	109 x 208	368	697,-
	100 x 200	109 x 218	369	697,-
	100 x 210	109 x 228	370	789,-
	100 x 220	109 x 238	371	789,-
	120 x 190	129 x 208	372	697,-
	120 x 200	129 x 218	373	697,-
	120 x 210	129 x 228	374	789,-
	120 x 220	129 x 238	375	789,-
	140 x 190	149 x 208	376	783,-
	140 x 200	149 x 218	377	783,-
	140 x 210	149 x 228	378	874,-
	140 x 220	149 x 238	379	874,-
	160 x 190	169 x 208	380	783,-
	160 x 200	169 x 218	381	783,-
	160 x 210	169 x 228	382	874,-
	160 x 220	169 x 238	383	874,-
	180 x 190	189 x 208	384	783,-
	180 x 200	189 x 218	385	783,-
	180 x 210	189 x 228	386	874,-
180 x 220	189 x 238	387	874,-	
200 x 190	209 x 208	388	783,-	
200 x 200	209 x 218	389	783,-	
200 x 210	209 x 228	390	874,-	
200 x 220	209 x 238	391	874,-	

Marbella 4000.**VERKAUFSPREISLISTE****Futonbetten**

Fußteilhöhe: 48 cm

Liegehöhen-Verstellung 4-fach

Beschreibung		Liegefläche in cm	Stellfläche in cm	Art.-Nr.	EURO
 <p>Höhe Kopfteil: 97 cm Höhe Fußteil: 48 cm Höhe Oberkante Bettseite: 48 cm</p>	Kopfteil im Korpus-Farbton mit 3 Leisten obere Leiste in weiß	90 x 190	99 x 208	204	697,-
		90 x 200	99 x 218	205	697,-
		90 x 210	99 x 228	206	789,-
		90 x 220	99 x 238	207	789,-
		100 x 190	109 x 208	392	697,-
		100 x 200	109 x 218	393	697,-
		100 x 210	109 x 228	394	789,-
		100 x 220	109 x 238	395	789,-
		120 x 190	129 x 208	396	697,-
		120 x 200	129 x 218	397	697,-
		120 x 210	129 x 228	398	789,-
		120 x 220	129 x 238	399	789,-
		140 x 190	149 x 208	400	783,-
		140 x 200	149 x 218	401	783,-
		140 x 210	149 x 228	402	874,-
		140 x 220	149 x 238	403	874,-
		160 x 190	169 x 208	404	783,-
		160 x 200	169 x 218	405	783,-
		160 x 210	169 x 228	406	874,-
		160 x 220	169 x 238	407	874,-
180 x 190	189 x 208	408	783,-		
180 x 200	189 x 218	409	783,-		
180 x 210	189 x 228	410	874,-		
180 x 220	189 x 238	411	874,-		
200 x 190	209 x 208	412	783,-		
200 x 200	209 x 218	413	783,-		
200 x 210	209 x 228	414	874,-		
200 x 220	209 x 238	415	874,-		

Marbella 4000.

VERKAUFSPREISLISTE

Futonbetten

Fußteilhöhe: 48 cm

Liegehöhen-Verstellung 4-fach

Beschreibung	Liegefläche in cm	Stellfläche in cm	Art.-Nr.	EURO		
 <p>Höhe Kopfteil: 97 cm Höhe Fußteil: 48 cm Höhe Oberkante Bettseite: 48 cm</p>	Kopfteil im Korpus-Farbton, obere Leiste in Kieselgrau-Dekor		90 x 190	99 x 208	178	697,-
	90 x 200	99 x 218	179	697,-		
	90 x 210	99 x 228	194	789,-		
	90 x 220	99 x 238	195	789,-		
	100 x 190	109 x 208	196	697,-		
	100 x 200	109 x 218	197	697,-		
	100 x 210	109 x 228	198	789,-		
	100 x 220	109 x 238	199	789,-		
	120 x 190	129 x 208	229	697,-		
	120 x 200	129 x 218	230	697,-		
	120 x 210	129 x 228	231	789,-		
	120 x 220	129 x 238	232	789,-		
	140 x 190	149 x 208	233	783,-		
	140 x 200	149 x 218	234	783,-		
	140 x 210	149 x 228	235	874,-		
	140 x 220	149 x 238	236	874,-		
	160 x 190	169 x 208	237	783,-		
	160 x 200	169 x 218	238	783,-		
	160 x 210	169 x 228	239	874,-		
	160 x 220	169 x 238	240	874,-		
180 x 190	189 x 208	241	783,-			
180 x 200	189 x 218	242	783,-			
180 x 210	189 x 228	243	874,-			
180 x 220	189 x 238	304	874,-			
200 x 190	209 x 208	305	783,-			
200 x 200	209 x 218	306	783,-			
200 x 210	209 x 228	307	874,-			
200 x 220	209 x 238	308	874,-			

Marbella 4000.**VERKAUFSPREISLISTE****Futonbetten**

Fußteilhöhe: 48 cm

Liegehöhen-Verstellung 4-fach

Beschreibung		Liegefläche in cm	Stellfläche in cm	Art.-Nr.	EURO
 <p>Höhe Kopfteil: 97 cm Höhe Fußteil: 48 cm Höhe Oberkante Bettseite: 48 cm</p>	<p>Kopfteil im Korpus-Farbton mit 3 Leisten obere Leiste in Champagner-Dekor</p>	90 x 190	99 x 208	208	697,-
		90 x 200	99 x 218	209	697,-
		90 x 210	99 x 228	210	789,-
		90 x 220	99 x 238	211	789,-
		100 x 190	109 x 208	416	697,-
		100 x 200	109 x 218	417	697,-
		100 x 210	109 x 228	418	789,-
		100 x 220	109 x 238	419	789,-
		120 x 190	129 x 208	420	697,-
		120 x 200	129 x 218	421	697,-
		120 x 210	129 x 228	422	789,-
		120 x 220	129 x 238	423	789,-
		140 x 190	149 x 208	424	783,-
		140 x 200	149 x 218	425	783,-
		140 x 210	149 x 228	426	874,-
		140 x 220	149 x 238	427	874,-
		160 x 190	169 x 208	428	783,-
		160 x 200	169 x 218	429	783,-
		160 x 210	169 x 228	430	874,-
		160 x 220	169 x 238	431	874,-
180 x 190	189 x 208	432	783,-		
180 x 200	189 x 218	433	783,-		
180 x 210	189 x 228	434	874,-		
180 x 220	189 x 238	435	874,-		
200 x 190	209 x 208	436	783,-		
200 x 200	209 x 218	437	783,-		
200 x 210	209 x 228	438	874,-		
200 x 220	209 x 238	439	874,-		

Typen- und Preisliste

19.06.2023

Marbella 4000.

VERKAUFSPREISLISTE

Futonbetten

Fußteilhöhe: 48 cm

Liegehöhen-Verstellung 4-fach

Beschreibung	Liegefläche in cm	Stellfläche in cm	Art.-Nr.	EURO		
 <p>Höhe Kopfteil: 97 cm Höhe Fußteil: 48 cm Höhe Oberkante Bettseite: 48 cm</p>	Kopfteil im Korpus-Farbton, obere Leiste in Bianco-Eiche-Nachbildung		90 x 190	99 x 208	212	697,-
	90 x 200	99 x 218	213	697,-		
	90 x 210	99 x 228	214	789,-		
	90 x 220	99 x 238	215	789,-		
	100 x 190	109 x 208	440	697,-		
	100 x 200	109 x 218	441	697,-		
	100 x 210	109 x 228	442	789,-		
	100 x 220	109 x 238	443	789,-		
	120 x 190	129 x 208	444	697,-		
	120 x 200	129 x 218	445	697,-		
	120 x 210	129 x 228	446	789,-		
	120 x 220	129 x 238	447	789,-		
	140 x 190	149 x 208	448	783,-		
	140 x 200	149 x 218	449	783,-		
	140 x 210	149 x 228	450	874,-		
	140 x 220	149 x 238	451	874,-		
	160 x 190	169 x 208	452	783,-		
	160 x 200	169 x 218	453	783,-		
	160 x 210	169 x 228	454	874,-		
	160 x 220	169 x 238	455	874,-		
180 x 190	189 x 208	456	783,-			
180 x 200	189 x 218	457	783,-			
180 x 210	189 x 228	458	874,-			
180 x 220	189 x 238	459	874,-			
200 x 190	209 x 208	460	783,-			
200 x 200	209 x 218	461	783,-			
200 x 210	209 x 228	462	874,-			
200 x 220	209 x 238	463	874,-			

Marbella 4000.**VERKAUFSPREISLISTE****Futonbetten**

Fußteilhöhe: 48 cm

Liegehöhen-Verstellung 4-fach

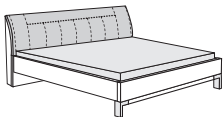
Beschreibung	Liegefläche in cm	Stellfläche in cm	Art.-Nr.	EURO
 <p>Höhe Kopfteil: 97 cm Höhe Fußteil: 48 cm Höhe Oberkante Bettseite: 48 cm</p>	Polster-Kopfteil in Kunstleder weiß			
	90 x 190	99 x 208	216	785,-
	90 x 200	99 x 218	217	785,-
	90 x 210	99 x 228	218	876,-
	90 x 220	99 x 238	219	876,-
	100 x 190	109 x 208	464	785,-
	100 x 200	109 x 218	465	785,-
	100 x 210	109 x 228	466	876,-
	100 x 220	109 x 238	467	876,-
	120 x 190	129 x 208	468	785,-
	120 x 200	129 x 218	469	785,-
	120 x 210	129 x 228	470	876,-
	120 x 220	129 x 238	471	876,-
	140 x 190	149 x 208	472	895,-
	140 x 200	149 x 218	473	895,-
	140 x 210	149 x 228	474	986,-
	140 x 220	149 x 238	475	986,-
	160 x 190	169 x 208	476	895,-
	160 x 200	169 x 218	477	895,-
	160 x 210	169 x 228	478	986,-
	160 x 220	169 x 238	479	986,-
	180 x 190	189 x 208	480	895,-
	180 x 200	189 x 218	481	895,-
	180 x 210	189 x 228	482	986,-
	180 x 220	189 x 238	483	986,-
	200 x 190	209 x 208	484	895,-
	200 x 200	209 x 218	485	895,-
	200 x 210	209 x 228	486	986,-
200 x 220	209 x 238	487	986,-	

Typen- und Preisliste

19.06.2023

Marbella 4000.

VERKAUFSPREISLISTE

Futonbetten

Fußteilhöhe: 48 cm

Liegehöhen-Verstellung 4-fach

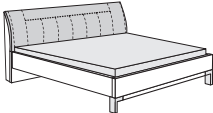
Beschreibung	Liegefläche in cm	Stellfläche in cm	Art.-Nr.	EURO
 <p>Höhe Kopfteil: 97 cm Höhe Fußteil: 48 cm Höhe Oberkante Bettseite: 48 cm</p>	Polster-Kopfteil in Kunstleder Kieselgrau			
	90 x 190	99 x 208	309	785,-
	90 x 200	99 x 218	310	785,-
	90 x 210	99 x 228	311	876,-
	90 x 220	99 x 238	312	876,-
	100 x 190	109 x 208	313	785,-
	100 x 200	109 x 218	314	785,-
	100 x 210	109 x 228	315	876,-
	100 x 220	109 x 238	316	876,-
	120 x 190	129 x 208	317	785,-
	120 x 200	129 x 218	318	785,-
	120 x 210	129 x 228	319	876,-
	120 x 220	129 x 238	320	876,-
	140 x 190	149 x 208	321	895,-
	140 x 200	149 x 218	322	895,-
	140 x 210	149 x 228	323	986,-
	140 x 220	149 x 238	324	986,-
	160 x 190	169 x 208	325	895,-
	160 x 200	169 x 218	326	895,-
	160 x 210	169 x 228	327	986,-
	160 x 220	169 x 238	328	986,-
	180 x 190	189 x 208	329	895,-
	180 x 200	189 x 218	330	895,-
	180 x 210	189 x 228	331	986,-
180 x 220	189 x 238	332	986,-	
200 x 190	209 x 208	333	895,-	
200 x 200	209 x 218	334	895,-	
200 x 210	209 x 228	335	986,-	
200 x 220	209 x 238	336	986,-	

Marbella 4000.**VERKAUFSPREISLISTE****Futonbetten**

Fußteilhöhe: 48 cm

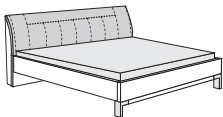

Liegehöhen-Verstellung 4-fach

Beschreibung	Liegefläche in cm	Stellfläche in cm	Art.-Nr.	EURO	
 <p>Höhe Kopfteil: 97 cm Höhe Fußteil: 48 cm Höhe Oberkante Bettseite: 48 cm</p>	Polster-Kopfteil in Kunstleder Champagner	90 x 190	99 x 208	220	785,-
		90 x 200	99 x 218	221	785,-
		90 x 210	99 x 228	222	876,-
		90 x 220	99 x 238	223	876,-
		100 x 190	109 x 208	488	785,-
		100 x 200	109 x 218	489	785,-
		100 x 210	109 x 228	490	876,-
		100 x 220	109 x 238	491	876,-
		120 x 190	129 x 208	492	785,-
		120 x 200	129 x 218	493	785,-
		120 x 210	129 x 228	494	876,-
		120 x 220	129 x 238	495	876,-
		140 x 190	149 x 208	496	895,-
		140 x 200	149 x 218	497	895,-
		140 x 210	149 x 228	498	986,-
		140 x 220	149 x 238	499	986,-
		160 x 190	169 x 208	500	895,-
		160 x 200	169 x 218	501	895,-
		160 x 210	169 x 228	502	986,-
		160 x 220	169 x 238	503	986,-
		180 x 190	189 x 208	504	895,-
		180 x 200	189 x 218	505	895,-
		180 x 210	189 x 228	506	986,-
		180 x 220	189 x 238	507	986,-
	200 x 190	209 x 208	508	895,-	
	200 x 200	209 x 218	509	895,-	
	200 x 210	209 x 228	510	986,-	
	200 x 220	209 x 238	511	986,-	





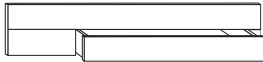

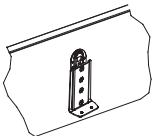
Marbella 4000.

VERKAUFSPREISLISTE

Großraum-Bett Schubkasten inkl. Fußteilverblendung, paarweise

Beschreibung	Maße in cm			Art.-Nr.	EURO
	B	H	T		
 <p> - für Fußteilhöhe 48 cm</p> <p>Großraum-Bett Schubkasten inkl. Fußteil-Verblendung - paarweise</p> <ul style="list-style-type: none"> - für Liegefläche 140 x 190 cm - für Liegefläche 140 x 200 cm - für Liegefläche 140 x 210 cm - für Liegefläche 140 x 220 cm - für Liegefläche 160 x 190 cm - für Liegefläche 160 x 200 cm - für Liegefläche 160 x 210 cm - für Liegefläche 160 x 220 cm - für Liegefläche 180 x 190 cm - für Liegefläche 180 x 200 cm - für Liegefläche 180 x 210 cm - für Liegefläche 180 x 220 cm - für Liegefläche 200 x 190 cm - für Liegefläche 200 x 200 cm - für Liegefläche 200 x 210 cm - für Liegefläche 200 x 220 cm 					
	140	15	61	568	495,-
	140	15	61	569	495,-
	140	15	61	570	522,-
	140	15	61	571	522,-
	140	15	61	572	495,-
	140	15	61	573	495,-
	140	15	61	574	522,-
	140	15	61	575	522,-
	140	15	61	576	495,-
	140	15	61	577	495,-
	140	15	61	578	522,-
	140	15	61	579	522,-
	140	15	61	580	495,-
	140	15	61	581	495,-
	140	15	61	582	522,-
	140	15	61	583	522,-
 <p>Continental-Adapter-Set zur Erhöhung der Einlegetiefe:</p> <ul style="list-style-type: none"> - um 4,8 cm bei Bettseitenhöhe 48 cm 	1	1	1	103	59,-

Marbella 4000.**VERKAUFSPREISLISTE****Zusatzelemente
für Futonbetten**

Beschreibung	Maße in cm			Art.-Nr.	EURO
	B	H	T		
 <p>Beleuchtungsset für Fußteil</p> <p>Dieses Produkt enthält eine Lichtquelle der Energieeffizienzklasse E</p> <p> Nicht mit Bettschubkasten lieferbar!</p>	60	9	9	102	306,-
 <p>LED-Flexleuchte, chrom</p> <p>Dieses Produkt enthält eine Lichtquelle der Energieeffizienzklasse G</p> <p>Paar</p> <p> Nicht in silber lieferbar!</p>	50	2	4	101	420,-
 <p>LED-Flexleuchte, Schiefer</p> <p>Dieses Produkt enthält eine Lichtquelle der Energieeffizienzklasse G</p> <p>Paar</p>	50	2	4	110	420,-
 <p>LED-Bügelleuchte, chrom</p> <p>Dieses Produkt enthält eine Lichtquelle der Energieeffizienzklasse</p> <p>Paar</p>	50	2	4	100	304,-
 <p>LED-Bügelleuchte, silber</p> <p>Dieses Produkt enthält eine Lichtquelle der Energieeffizienzklasse F</p> <p>Paar</p>	50	2	4	109	304,-

Marbella 4000.

VERKAUFSPREISLISTE





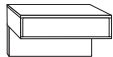





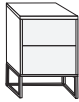

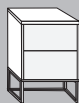
Nachtschränke, 1 Auszug schwebend, B 60 cm

Tiefe 43 cm

Beschreibung	Maße in cm			Art.-Nr.	EURO		
	B	H	T				
 <p>Nachtschrank, 1 Auszug schwebend</p>							
	- Front im Korpus-Farbton	Stück	60	48	43	520	177,-
		Paar	60	48	43	521	334,-
	- Front in weiß	Stück	60	48	43	D13	177,-
		Paar	60	48	43	D14	334,-
	- Front in Kieselgrau-Dekor	Stück	60	48	43	D15	177,-
		Paar	60	48	43	D16	334,-
	- Front in Champagner-Dekor	Stück	60	48	43	D17	177,-
		Paar	60	48	43	D18	334,-
	- Front in Glas weiß	Stück	60	48	43	522	196,-
		Paar	60	48	43	523	369,-
	- Front in Glas Kieselgrau	Stück	60	48	43	524	196,-
		Paar	60	48	43	525	369,-
	- Front in Glas Champagner	Stück	60	48	43	526	196,-
	Paar	60	48	43	527	369,-	

Marbella 4000.**VERKAUFSPREISLISTE****Nachtschränke, 2 Auszüge, B 40 cm**

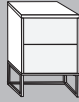
Tiefe 43 cm

					Höhe 29 cm		Höhe 47 cm	
Beschreibung				Breite in cm	Gleitfüße schwarz		Kufe	
					Art.-Nr.	EURO	Art.-Nr.	EURO
		- Front im Korpus- Farbton	Stück Paar	40	245	242,-	259	367,-
				40	246	465,-	260	711,-
		- Front in weiß	Stück Paar	40	A01	242,-	A07	367,-
				40	A02	465,-	A08	711,-
		- Front in Kiesel- grau-Dekor	Stück Paar	40	A03	242,-	A09	367,-
				40	A04	465,-	A10	711,-
		- Front in Cham- pagner-Dekor	Stück Paar	40	A05	242,-	A11	367,-
				40	A06	465,-	A12	711,-
		- Front in Glas weiß	Stück Paar	40	253	281,-	267	401,-
				40	254	542,-	268	783,-
		- Front in Glas Kieselgrau	Stück Paar	40	357	281,-	359	401,-
				40	358	542,-	360	783,-
		- Front in Glas Champagner	Stück Paar	40	255	281,-	269	401,-
				40	256	542,-	270	783,-

Typen- und Preisliste



19.06.2023

Marbella 4000.

VERKAUFSPREISLISTE



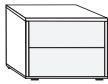
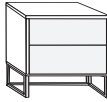
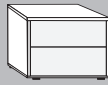
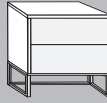
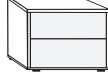
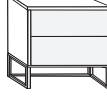
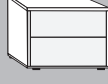
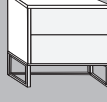
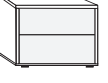
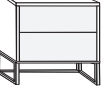
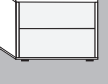
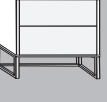

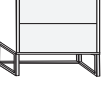





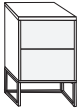

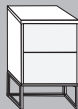
Nachtschränke, 2 Auszüge, B 60 cm

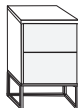
Tiefe 43 cm

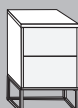
					Höhe 29 cm		Höhe 47 cm	
Beschreibung				Breite in cm	Gleitfüße schwarz		Kufe	
					Art.-Nr.	EURO	Art.-Nr.	EURO
		- Front im Korpus-Farbton	Stück Paar	60 60	273 274	281,- 542,-	287 288	401,- 783,-
		- Front in weiß	Stück Paar	60 60	A13 A14	281,- 542,-	A19 A20	401,- 783,-
		- Front in Kieselgrau-Dekor	Stück Paar	60 60	A15 A16	281,- 542,-	A21 A22	401,- 783,-
		- Front in Champagner-Dekor	Stück Paar	60 60	A17 A18	281,- 542,-	A23 A24	401,- 783,-
		- Front in Glas weiß	Stück Paar	60 60	281 282	314,- 607,-	295 296	446,- 870,-
		- Front in Glas Kieselgrau	Stück Paar	60 60	541 542	314,- 607,-	543 544	446,- 870,-
		- Front in Glas Champagner	Stück Paar	60 60	283 284	314,- 607,-	297 298	446,- 870,-

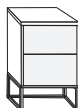
Marbella 4000.**VERKAUFSPREISLISTE****Nachtschränke, 2 Auszüge, B 40 cm**

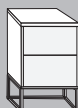
Tiefe 43 cm

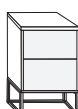
					Höhe 38 cm		Höhe 56 cm	
Beschreibung				Breite in cm	Gleitfüße schwarz		Kufe	
					Art.-Nr.	EURO	Art.-Nr.	EURO
		- Front im Korpus- Farbton	Stück	40	600	242,-	614	367,-
			Paar	40	601	465,-	615	711,-
		- Front in weiß	Stück	40	A25	242,-	A31	367,-
			Paar	40	A26	465,-	A32	711,-
		- Front in Kiesel- grau-Dekor	Stück	40	A27	242,-	A33	367,-
			Paar	40	A28	465,-	A34	711,-
		- Front in Champa- gner-Dekor	Stück	40	A29	242,-	A35	367,-
			Paar	40	A30	465,-	A36	711,-
		- Front in Glas weiß	Stück	40	608	281,-	622	401,-
			Paar	40	609	542,-	623	783,-
		- Front in Glas Kieselgrau	Stück	40	549	281,-	551	401,-
			Paar	40	550	542,-	552	783,-
		- Front in Glas Champagner	Stück	40	610	281,-	624	401,-
			Paar	40	611	542,-	625	783,-

Typen- und Preisliste

19.06.2023

Marbella 4000.

VERKAUFSPREISLISTE

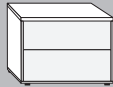
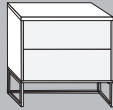
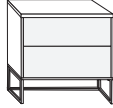
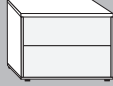
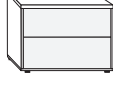
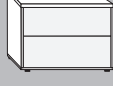
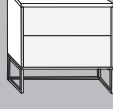
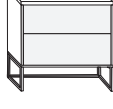

Nachtschränke, 2 Auszüge, B 60 cm

Tiefe 43 cm

					Höhe 38 cm		Höhe 56 cm	
Beschreibung				Breite in cm	Gleitfüße schwarz		Kufe	
					Art.-Nr.	EURO	Art.-Nr.	EURO
		- Front im Korpus-Farbtan	Stück Paar	60 60	628 629	281,- 542,-	642 643	401,- 783,-
		- Front in weiß	Stück Paar	60 60	A37 A38	281,- 542,-	A43 A44	401,- 783,-
		- Front in Kieselgrau-Dekor	Stück Paar	60 60	A39 A40	281,- 542,-	A45 A46	401,- 783,-
		- Front in Champagner-Dekor	Stück Paar	60 60	A41 A42	281,- 542,-	A47 A48	401,- 783,-
		- Front in Glas weiß	Stück Paar	60 60	636 637	314,- 607,-	650 651	446,- 870,-
		- Front in Glas Kieselgrau	Stück Paar	60 60	557 558	314,- 607,-	559 560	446,- 870,-
		- Front in Glas Champagner	Stück Paar	60 60	638 639	314,- 607,-	652 653	446,- 870,-

Marbella 4000.**VERKAUFSPREISLISTE****Nachtschränke, 2 Auszüge, B 40 cm**

Tiefe 43 cm

					Höhe 43 cm		Höhe 61 cm	
Beschreibung				Breite in cm	Gleitfüße schwarz		Kufe	
					Art.-Nr.	EURO	Art.-Nr.	EURO
		- Front im Korpus- Farbton	Stück Paar	40 40	656 657	253,- 483,-	670 671	373,- 725,-
		- Front in weiß	Stück Paar	40 40	A49 A50	253,- 483,-	A55 A56	373,- 725,-
		- Front in Kiesel- grau-Dekor	Stück Paar	40 40	A51 A52	253,- 483,-	A57 A58	373,- 725,-
		- Front in Cham- pagner-Dekor	Stück Paar	40 40	A53 A54	253,- 483,-	A59 A60	373,- 725,-
		- Front in Glas weiß	Stück Paar	40 40	664 665	291,- 562,-	678 679	412,- 801,-
		- Front in Glas Kieselgrau	Stück Paar	40 40	565 566	291,- 562,-	567 584	412,- 801,-
		- Front in Glas Champagner	Stück Paar	40 40	666 667	291,- 562,-	680 681	412,- 801,-

Typen- und Preisliste

19.06.2023

Marbella 4000.

VERKAUFSPREISLISTE











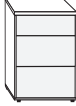

Nachtschränke, 2 Auszüge, B 60 cm

Tiefe 43 cm

					Höhe 43 cm		Höhe 61 cm	
Beschreibung				Breite in cm	Gleitfüße schwarz		Kufe	
					Art.-Nr.	EURO	Art.-Nr.	EURO
		- Front im Korpus- Farbton	Stück Paar	60 60	684 685	291,- 562,-	698 699	420,- 819,-
		- Front in weiß	Stück Paar	60 60	A61 A62	291,- 562,-	A67 A68	420,- 819,-
		- Front in Kiesel- grau-Dekor	Stück Paar	60 60	A63 A64	291,- 562,-	A69 A70	420,- 819,-
		- Front in Cham- pagner-Dekor	Stück Paar	60 60	A65 A66	291,- 562,-	A71 A72	420,- 819,-
		- Front in Glas weiß	Stück Paar	60 60	692 693	322,- 624,-	706 707	454,- 886,-
		- Front in Glas Kieselgrau	Stück Paar	60 60	589 590	322,- 624,-	591 592	454,- 886,-
		- Front in Glas Champagner	Stück Paar	60 60	694 695	322,- 624,-	708 709	454,- 886,-

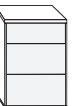
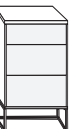
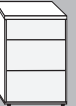
Marbella 4000.**VERKAUFSPREISLISTE****Nachtschränke, 3 Auszüge, B 40 cm**

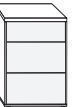
Tiefe 43 cm

					Höhe 48 cm		Höhe 67 cm	
Beschreibung				Breite in cm	Gleitfüße schwarz		Kufe	
					Art.-Nr.	EURO	Art.-Nr.	EURO
		- Front im Korpus- Farbton	Stück Paar	40 40	712 713	295,- 571,-	726 727	416,- 811,-
		- Front in weiß	Stück Paar	40 40	A73 A74	295,- 571,-	A79 A80	416,- 811,-
		- Front in Kiesel- grau-Dekor	Stück Paar	40 40	A75 A76	295,- 571,-	A81 A82	416,- 811,-
		- Front in Cham- pagner-Dekor	Stück Paar	40 40	A77 A78	295,- 571,-	A83 A84	416,- 811,-
		- Front in Glas weiß	Stück Paar	40 40	720 721	334,- 648,-	734 735	454,- 888,-
		- Front in Glas Kieselgrau	Stück Paar	40 40	597 598	334,- 648,-	599 996	454,- 888,-
		- Front in Glas Champagner	Stück Paar	40 40	722 723	334,- 648,-	736 737	454,- 888,-

Typen- und Preisliste

19.06.2023

Marbella 4000.

VERKAUFSPREISLISTE





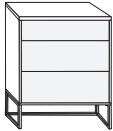
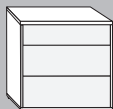
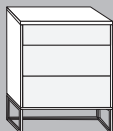
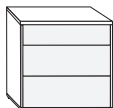
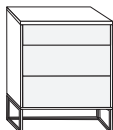
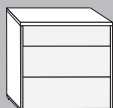
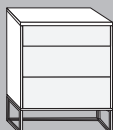
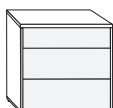
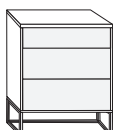
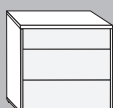
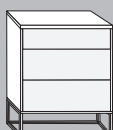
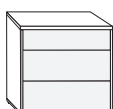
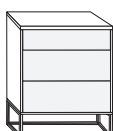

Nachtschränke, 3 Auszüge, B 60 cm

Tiefe 43 cm

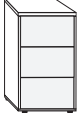
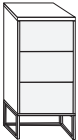
					Höhe 48 cm		Höhe 67 cm	
Beschreibung				Breite in cm	Gleitfüße schwarz		Kufe	
					Art.-Nr.	EURO	Art.-Nr.	EURO
		- Front im Korpus-Farbtön	Stück Paar	60 60	740 741	334,- 648,-	754 755	463,- 905,-
		- Front in weiß	Stück Paar	60 60	A85 A86	334,- 648,-	A91 A92	463,- 905,-
		- Front in Kieselgrau-Dekor	Stück Paar	60 60	A87 A88	334,- 648,-	A93 A94	463,- 905,-
		- Front in Champagner-Dekor	Stück Paar	60 60	A89 A90	334,- 648,-	A95 A96	463,- 905,-
		- Front in Glas weiß	Stück Paar	60 60	748 749	371,- 721,-	762 763	501,- 982,-
		- Front in Glas Kieselgrau	Stück Paar	60 60	997 998	371,- 721,-	999 001	501,- 982,-
		- Front in Glas Champagner	Stück Paar	60 60	750 751	371,- 721,-	764 765	501,- 982,-

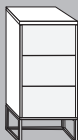
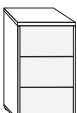
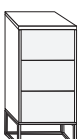
Marbella 4000.**VERKAUFSPREISLISTE****Nachtschränke, 3 Auszüge, B 40 cm**

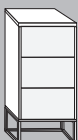
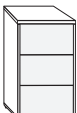
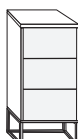
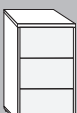
Tiefe 43 cm

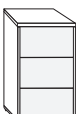
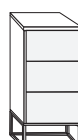
					Höhe 53 cm		Höhe 71 cm	
Beschreibung				Breite in cm	Gleitfüße schwarz		Kufe	
					Art.-Nr.	EURO	Art.-Nr.	EURO
		- Front im Korpus- Farbton	Stück Paar	40 40	768 769	306,- 589,-	782 783	426,- 829,-
		- Front in weiß	Stück Paar	40 40	A97 A98	306,- 589,-	B04 B05	426,- 829,-
		- Front in Kiesel- grau-Dekor	Stück Paar	40 40	A99 B01	306,- 589,-	B06 B07	426,- 829,-
		- Front in Cham- pagner-Dekor	Stück Paar	40 40	B02 B03	306,- 589,-	B08 B09	426,- 829,-
		- Front in Glas weiß	Stück Paar	40 40	776 777	344,- 668,-	790 791	463,- 905,-
		- Front in Glas Kieselgrau	Stück Paar	40 40	010 011	344,- 668,-	012 013	463,- 905,-
		- Front in Glas Champagner	Stück Paar	40 40	778 779	344,- 668,-	792 793	463,- 905,-

Marbella 4000.

VERKAUFSPREISLISTE





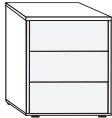
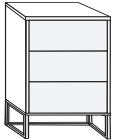
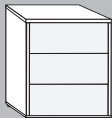
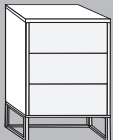
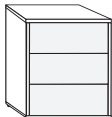
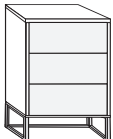
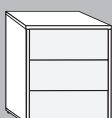
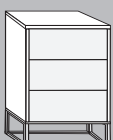
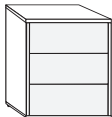
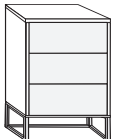
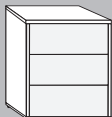
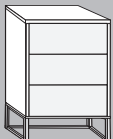
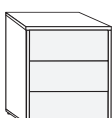
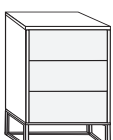

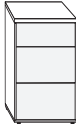

Nachtschränke, 3 Auszüge, B 60 cm

Tiefe 43 cm

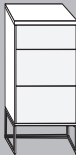
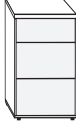
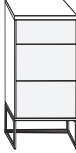
Beschreibung		Stück Paar	Breite in cm	Höhe 53 cm		Höhe 71 cm	
				Gleitfüße schwarz Art.-Nr.	EURO	Kufe Art.-Nr.	EURO
		Stück Paar	60 60	796	344,-	810	475,-
	- Front im Korpus- Farbton			797	668,-	811	927,-
		Stück Paar	60 60	B10	344,-	B16	475,-
	- Front in weiß			B11	668,-	B17	927,-
		Stück Paar	60 60	B12	344,-	B18	475,-
	- Front in Kiesel- grau-Dekor			B13	668,-	B19	927,-
		Stück Paar	60 60	B14	344,-	B20	475,-
	- Front in Cham- pagner-Dekor			B15	668,-	B21	927,-
		Stück Paar	60 60	804	381,-	818	509,-
	- Front in Glas weiß			805	742,-	819	999,-
		Stück Paar	60 60	018	381,-	020	509,-
	- Front in Glas Kieselgrau			019	742,-	021	999,-
		Stück Paar	60 60	806	381,-	820	509,-
	- Front in Glas Champagner			807	742,-	821	999,-

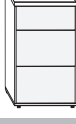
Marbella 4000.**VERKAUFSPREISLISTE****Nachtschränke, 3 Auszüge, B 40 cm**

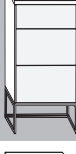
Tiefe 43 cm

					Höhe 63 cm		Höhe 81 cm	
Beschreibung				Breite in cm	Gleitfüße schwarz		Kufe	
					Art.-Nr.	EURO	Art.-Nr.	EURO
		- Front im Korpus- Farbton	Stück Paar	40 40	824 825	322,- 624,-	838 839	446,- 870,-
		- Front in weiß	Stück Paar	40 40	B22 B23	322,- 624,-	B28 B29	446,- 870,-
		- Front in Kiesel- grau-Dekor	Stück Paar	40 40	B24 B25	322,- 624,-	B30 B31	446,- 870,-
		- Front in Champa- gner-Dekor	Stück Paar	40 40	B26 B27	322,- 624,-	B32 B33	446,- 870,-
		- Front in Glas weiß	Stück Paar	40 40	832 833	359,- 697,-	846 847	481,- 941,-
		- Front in Glas Kieselgrau	Stück Paar	40 40	026 027	359,- 697,-	028 029	481,- 941,-
		- Front in Glas Champagner	Stück Paar	40 40	834 835	359,- 697,-	848 849	481,- 941,-

Typen- und Preisliste







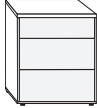

19.06.2023

Marbella 4000.

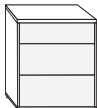
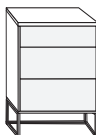
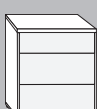
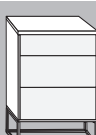
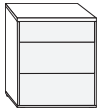

VERKAUFSPREISLISTE

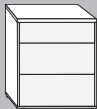
Nachtschränke, 3 Auszüge, B 60 cm

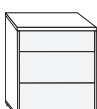
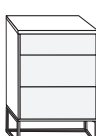
Tiefe 43 cm

					Höhe 63 cm		Höhe 81 cm	
Beschreibung			Stück Paar	Breite in cm	Gleitfüße schwarz		Kufe	
					Art.-Nr.	EURO	Art.-Nr.	EURO
		- Front im Korpus- Farbton		60 60	852 853	342,- 664,-	866 867	469,- 915,-
		- Front in weiß		60 60	B34 B35	342,- 664,-	B40 B41	469,- 915,-
		- Front in Kiesel- grau-Dekor		60 60	B36 B37	342,- 664,-	B42 B43	469,- 915,-
		- Front in Cham- pagner-Dekor		60 60	B38 B39	342,- 664,-	B44 B45	469,- 915,-
		- Front in Glas weiß		60 60	860 861	381,- 742,-	874 875	507,- 994,-
		- Front in Glas Kieselgrau		60 60	034 035	381,- 742,-	036 037	507,- 994,-
		- Front in Glas Champagner		60 60	862 863	381,- 742,-	876 877	507,- 994,-

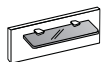
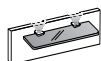
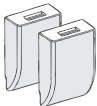
Marbella 4000.**VERKAUFSPREISLISTE****Beimöbel**

Beschreibung	Maße in cm			Art.-Nr.	EURO	
	B	H	T			
 <p>Nachtschrank-Paneel, mit Rauchglasboden</p>	Stück	40	20	12	300	100,-
	Paar	40	20	12	301	173,-
	Stück	60	20	12	302	100,-
	Paar	60	20	12	303	173,-
 <p>Nachtschrank-Paneel, mit Rauchglasboden und LED-Beleuchtung</p> <p>Dieses Produkt enthält Lichtquellen der Energieeffizienzklasse G</p>	Stück	40	20	12	112	255,-
	Paar	40	20	12	113	434,-
	Stück	60	20	12	114	255,-
	Paar	60	20	12	115	434,-
 <p>USB-Steckdosen zum Anschrauben, zum Laden von USB-Geräten, inkl. Trafo (Anschlussleitung 1,8 m), 2,1 Ampere Ausgangsleistung</p>	Paar	3	4,5	1,4	005	132,-
						

Marbella 4000.

VERKAUFSPREISLISTE

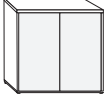
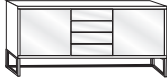

Beimöbel, 4 Auszüge

Tiefe 43 cm

Beschreibung	Breite in cm	Höhe 70 cm		Höhe 89 cm	
		Gleitfüße schwarz Art.-Nr.	EURO	Kufe Art.-Nr.	EURO
 <p>Kommode, 2-türig, mit einem durchgehenden Einlegeboden</p> <ul style="list-style-type: none"> - Front im Korpus-Farbton - Front in weiß - Front in Kieselgrau-Dekor - Front in Champagner-Dekor - Front Glas weiß - Front Glas Kieselgrau - Front Glas Champagner 	80	880	650,-	915	789,-
	80	B46	650,-	B52	789,-
	80	B47	650,-	B53	789,-
	80	B48	650,-	B54	789,-
	80	884	754,-	919	893,-
	80	039	754,-	041	893,-
	80	885	754,-	920	893,-
	 <p>Kombikommode, 4 Auszüge mittig, 2 Türen außen, dahinter je einen Einlegeboden</p> <ul style="list-style-type: none"> - Front im Korpus-Farbton - Front in weiß - Front in Kieselgrau-Dekor - Front in Champagner-Dekor - Front Glas weiß - Front Glas Kieselgrau - Front Glas Champagner 	141	950	1129,-	957
141		B49	1129,-	B55	1298,-
141		B50	1129,-	B56	1298,-
141		B51	1129,-	B57	1298,-
141		954	1341,-	961	1506,-
141		043	1341,-	045	1506,-
141		955	1341,-	962	1506,-

Marbella 4000.**VERKAUFSPREISLISTE****Beimöbel, 4 Auszüge**

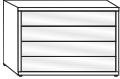
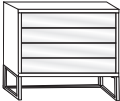
Tiefe 43 cm

		Höhe 70 cm		Höhe 89 cm		
Beschreibung	Breite in cm	Gleitfüße schwarz		Kufe		
		Art.-Nr.	EURO	Art.-Nr.	EURO	
	Schubkastenkommode mit 4 Auszügen					
	- Front im Korpus-Farbton	40	887	650,-	922	770,-
	- Front in weiß	40	B58	650,-	B70	770,-
	- Front in Kieselgrau-Dekor	40	B59	650,-	B71	770,-
	- Front in Champagner-Dekor	40	B60	650,-	B72	770,-
	- Front Glas weiß	40	891	807,-	926	933,-
	- Front Glas Kieselgrau	40	047	807,-	055	933,-
	- Front Glas Champagner	40	892	807,-	927	933,-
	- Front im Korpus-Farbton	60	894	658,-	929	785,-
	- Front in weiß	60	B61	658,-	B73	785,-
	- Front in Kieselgrau-Dekor	60	B62	658,-	B74	785,-
	- Front in Champagner-Dekor	60	B63	658,-	B75	785,-
	- Front Glas weiß	60	898	844,-	933	974,-
	- Front Glas Kieselgrau	60	049	844,-	057	974,-
	- Front Glas Champagner	60	899	844,-	934	974,-
	- Front im Korpus-Farbton	80	901	756,-	936	895,-
	- Front in weiß	80	B64	756,-	B76	895,-
	- Front in Kieselgrau-Dekor	80	B65	756,-	B77	895,-
	- Front in Champagner-Dekor	80	B66	756,-	B78	895,-
	- Front Glas weiß	80	905	931,-	940	1074,-
	- Front Glas Kieselgrau	80	051	931,-	059	1074,-
	- Front Glas Champagner	80	906	931,-	941	1074,-
	- Front im Korpus-Farbton	141	908	1247,-	943	1410,-
	- Front in weiß	141	B67	1247,-	B79	1410,-
	- Front in Kieselgrau-Dekor	141	B68	1247,-	B80	1410,-
	- Front in Champagner-Dekor	141	B69	1247,-	B81	1410,-
	- Front Glas weiß	141	912	1420,-	947	1585,-
	- Front Glas Kieselgrau	141	053	1420,-	061	1585,-
	- Front Glas Champagner	141	913	1420,-	948	1585,-

Marbella 4000.

VERKAUFSPREISLISTE

Beimöbel, 5 Auszüge

Tiefe 43 cm

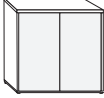
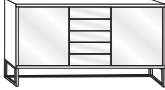
Beschreibung	Breite in cm	Höhe 86 cm		Höhe 105 cm		
		Gleitfüße schwarz Art.-Nr.	EURO	Kufe Art.-Nr.	EURO	
 <p>Kommode, 2-türig, mit einem durchgehenden Einlegeboden</p> <ul style="list-style-type: none"> - Front im Korpus-Farbton - Front in weiß - Front in Kieselgrau-Dekor - Front in Champagner-Dekor - Front Glas weiß - Front Glas Kieselgrau - Front Glas Champagner 	80	964	668,-	119	803,-	
	80	B82	668,-	B85	803,-	
	80	B83	668,-	B86	803,-	
	80	B84	668,-	B87	803,-	
	80	968	770,-	123	909,-	
	80	063	770,-	065	909,-	
	80	969	770,-	124	909,-	
	<hr/>					
	 <p>Kombikommode, 5 Auszüge mittig, 2 Türen außen, je Türenfach 1 Einlegeboden</p> <ul style="list-style-type: none"> - Front im Korpus-Farbton - Front in weiß - Front in Kieselgrau-Dekor - Front in Champagner-Dekor - Front Glas weiß - Front Glas Kieselgrau - Front Glas Champagner 	141	180	1192,-	187	1363,-
		141	B88	1192,-	B91	1363,-
141		B89	1192,-	B92	1363,-	
141		B90	1192,-	B93	1363,-	
141		184	1378,-	191	1549,-	
141		067	1378,-	069	1549,-	
141		185	1378,-	192	1549,-	

Marbella 4000.**VERKAUFSPREISLISTE****Beimöbel, 5 Auszüge**

Tiefe 43 cm

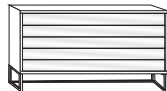
Beschreibung	Breite in cm	Höhe 86 cm		Höhe 105 cm		
		Gleitfüße schwarz Art.-Nr.	EURO	Kufe Art.-Nr.	EURO	
 <p>Schubkastenkommode, 5 Auszüge</p> <p>- Front im Korpus-Farbton - Front in weiß - Front in Kieselgrau-Dekor - Front in Champagner-Dekor</p> <p>- Front Glas weiß - Front Glas Kieselgrau - Front Glas Champagner</p>	40	971	683,-	126	803,-	
	40	B94	683,-	C07	803,-	
	40	B95	683,-	C08	803,-	
	40	B96	683,-	C09	803,-	
	40	975	850,-	129	972,-	
	40	071	850,-	079	972,-	
	40	976	850,-	130	972,-	
	 <p>- Front im Korpus-Farbton - Front in weiß - Front in Kieselgrau-Dekor - Front in Champagner-Dekor</p> <p>- Front Glas weiß - Front Glas Kieselgrau - Front Glas Champagner</p>	60	978	697,-	132	827,-
		60	B97	697,-	C10	827,-
		60	B98	697,-	C11	827,-
		60	B99	697,-	C12	827,-
		60	982	878,-	136	1003,-
		60	073	878,-	081	1003,-
		60	983	878,-	137	1003,-
80		985	801,-	139	950,-	
80		C01	801,-	C13	950,-	
80		C02	801,-	C14	950,-	
80	C03	801,-	C15	950,-		
80	989	980,-	143	1119,-		
80	075	980,-	083	1119,-		
80	990	980,-	144	1119,-		
<p>- Front im Korpus-Farbton - Front in weiß - Front in Kieselgrau-Dekor - Front in Champagner-Dekor</p> <p>- Front Glas weiß - Front Glas Kieselgrau - Front Glas Champagner</p>	141	992	1333,-	146	1502,-	
	141	C04	1333,-	C16	1502,-	
	141	C05	1333,-	C17	1502,-	
	141	C06	1333,-	C18	1502,-	
	141	116	1510,-	150	1675,-	
	141	077	1510,-	085	1675,-	
	141	117	1510,-	151	1675,-	



Marbella 4000.

VERKAUFSPREISLISTE

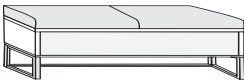
Beimöbel

Beschreibung	Maße in cm			Art.-Nr.	EURO	
	B	H	T			
 <p>Ankleidebank auf Kufen und einem Auszug mit Polster in Kunstleder</p> <p>- mit Kunstleder Champagner</p> <p>- Front im Korpus-Farbton</p> <p>- Front in weiß</p> <p>- Front in Kieselgrau-Dekor</p> <p>- Front in Champagner-Dekor</p> <p>- Front Glas weiß</p> <p>- Front Glas Kieselgrau</p> <p>- Front Glas Champagner</p> <p>- mit Kunstleder weiß</p> <p>- Front im Korpus-Farbton</p> <p>- Front in weiß</p> <p>- Front in Kieselgrau-Dekor</p> <p>- Front in Champagner-Dekor</p> <p>- Front Glas weiß</p> <p>- Front Glas Kieselgrau</p> <p>- Front Glas Champagner</p> <p>- mit Kunstleder Kieselgrau</p> <p>- Front im Korpus-Farbton</p> <p>- Front in weiß</p> <p>- Front in Kieselgrau-Dekor</p> <p>- Front in Champagner-Dekor</p> <p>- Front Glas weiß</p> <p>- Front Glas Kieselgrau</p> <p>- Front Glas Champagner</p>						
		141	50	43	153	1196,-
		141	50	43	C19	1196,-
		141	50	43	C20	1196,-
		141	50	43	C21	1196,-
		141	50	43	157	1235,-
		141	50	43	089	1235,-
		141	50	43	158	1235,-
		141	50	43	167	1196,-
		141	50	43	C22	1196,-
		141	50	43	C23	1196,-
		141	50	43	C24	1196,-
		141	50	43	171	1235,-
		141	50	43	094	1235,-
		141	50	43	172	1235,-
		141	50	43	095	1196,-
		141	50	43	C25	1196,-
		141	50	43	C26	1196,-
		141	50	43	C27	1196,-
	141	50	43	104	1235,-	
	141	50	43	107	1235,-	
	141	50	43	105	1235,-	

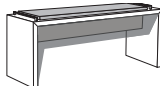
Marbella 4000.**VERKAUFSPREISLISTE****Beimöbel**

Beschreibung	Maße in cm			Art.-Nr.	EURO
	B	H	T		
 <p>Ankleidebank mit Polster in Kunstleder</p> <ul style="list-style-type: none"> - mit Kunstleder weiß - mit Kunstleder Kieselgrau - mit Kunstleder Champagner 					
	120	53	40	176	538,-
	120	53	40	111	538,-
	120	53	40	174	538,-
 <p>Hängespiegel, Aufhängung quer oder senkrecht</p>					
	110	85	3	086	357,-
 <p>Wandspiegel</p>					
	60	80	3	087	202,-

Marbella 4000. Betten und Beimöbel.



VERKAUFSPREISLISTE



Emissionsgeprüft
Schadstoffgeprüft
Regelmäßige
Produkt-
überwachung



www.bmv.com
ID 1111253053

Marbella 4000. Betten und Beimöbel.



VERKAUFSPREISLISTE



Emissionsgeprüft
Schadstoffgeprüft
Regelmäßige
Produkt-
überwachung

www.tbv.com
ID 1111253053



Marbella 4000. Betten und Beimöbel.

Breite 90 cm bis 200 cm



VERKAUFSPREISLISTE



Emissionsgeprüft
Schadstoffgeprüft
Regelmäßige
Produkt-
überwachung



www.bmv.com
ID 1111253053

Schlafzimmerprogramm

