

NATURA HOME



Polsterprogramm

Natura Home Stormy

ZR. 730657 – Preis- und Typenliste Stand 02.07.2024

<https://natura-einrichten.de>

Produktinformation

Bitte unbedingt diese Produktinformation, Gebrauchs- und Pflegeanleitungen beachten! Für Schäden, die durch Nichtbeachtung entstehen, kann keine Garantie/ Gewährleistung übernommen werden.

Für Planungsmodelle gilt generell:

Ein sorgfältiges Aufmaß ist Voraussetzung für eine exakte Montage und Ausrichtung der Möbel. Bitte bedenken Sie, dass Böden, Wände, Decken usw. nicht ganz gerade sind.

Bei Funktionsmöbeln ist es besonders wichtig vor Ingebrauchnahme die Produktbeschreibung zu lesen.

Produktbezeichnung: Polsterprogramm

Modellbezeichnung: Natura Home Stormy

Konstruktiver Aufbau / Materialien:

Sofa:

Korpus: Massivholz Gestell, Spanplatten, Faserplatten und Sperrholz.

Sitz: Nosag-Federn aus Stahl.

Sitzfüllungen: Taschenfederkern.

Rückenkissen: 40% Schaumstoff, 40% Faserbällchen und 20% Federn.

Auswahl der Größe der Rückenkissen (48 cm hoch oder 56 cm hoch).

Zusätzlich gibt es eine optionale Nackenstütze, die aus Schaumstoff HR 3532 hergestellt wird.

Komfort-Sessel:

Korpus: Massivholz Gestell, Spanplatten, Faserplatten, Karton und Sperrholz.

Sitz: Nosag-Federn aus Stahl.

Sitzfüllungen: Schaumstoff auf der Unterseite HR 3532 und auf der Oberseite HR 3020.

Rücken: Feste Rückenlehne, aus HR 3020 Schaumstoff.

Es werden elastische Gurte verwendet.

Ausführungsvarianten / ca. Maße:

Sofa:

Mögliche Breiten der Module sind: 78cm, 93cm, 123cm, 153cm, 183cm, 110cm, 123cm, 121cm, je nachdem, welche Kombination gewählt wird und je nachdem, ob mit Armlehne oder ohne Armlehne als Anbauteil.

Die Armlehnen haben eine Breite von 30 cm und müssen pro Seite dazu addiert werden.

Höhe = ca. 92/84 cm (Fußhöhe ca. 4 cm /Sitzhöhe ca. 45 cm).

Korpus-tiefe = ca. 110 cm / Sitztiefe ca. 62 cm.

Armlehne = ca. 30 cm breit ca. 110 cm tief und ca. 58 cm hoch.

Füße = ca. 4 cm hoch, aus Kunststoff schwarz.

Auswahl der Höhe der Rückenkissen: Standardmäßig werden die Rückenkissen in einer Höhe von 56 cm geliefert (die Rollen sind dabei mit den Rückenkissen befestigt). Optional kann die Höhe der Rückenkissen auf 48 cm gewählt werden (in diesem Fall sind die Rollen separat und nicht mit den Rückenkissen befestigt).

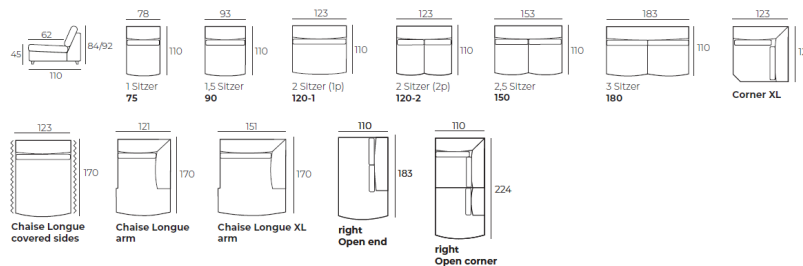

Komfort-Sessel:

Breite = ca. 98 cm.

Höhe = ca. 72 cm (Fußhöhe ca. 4 cm /Sitzhöhe ca. 48 cm).

Korpus-tiefe = ca. 86 cm / Sitztiefe ca. 60 cm.

Armlehne = ca. 30 cm breit ca. 110 cm tief und ca. 58 cm hoch.

Metallfüße ca. 4 cm Höhe, schwarzer 360-Grad-Drehmechanismus.

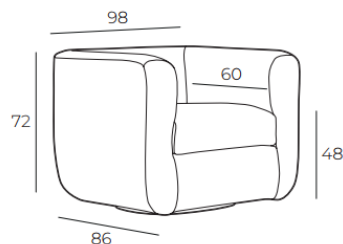

Produktinformation

Bezugsmaterialien: Alle Elemente können nur in einer Farbe und in einem Stoff oder Leder gefertigt werden (uni Stoff)! Sowohl Sitz als auch Kissen sind in einer Vielzahl von Stoffen und Lederarten erhältlich. Alle Seiten echt bezogen. Bitte beachten Sie, dass es zwischen Stoff- und Lederbezügen zu unterschiedlich großen Zuschnittsflächen kommen kann!

Achtung: Sonne und Licht verändern im Laufe der Zeit und je nach Standort der Produkte die Farbe des Stoffes oder Leders.

Besonderheiten: Wahlweise Stoff oder Leder in verschiedenen Farben.
Feste Sitzkissen
Optionale Nackenstütze
Auswahl der Höhe der Rückenkissen: Standardmäßig werden die Rückenkissen in einer Höhe von 56 cm geliefert (die Rollen sind dabei mit den Rückenkissen befestigt). Optional kann die Höhe der Rückenkissen auf 48 cm gewählt werden (in diesem Fall sind die Rollen separat und nicht mit den Rückenkissen befestigt).
Die Module werden mit Krokodilklammern miteinander verbunden.
Langlebige Komfort-Sitzkissen
Komfortstuhl mit 360 ° Drehmechanismus

Technische Informationen:

Gestell: Sofa: Massivholz Gestell, Spanplatten, Faserplatten und Sperrholz.
Komfort Sessel: Massivholz Gestell, Spanplatten, Faserplatten und Sperrholz.

Unterfederung Sitz: Federsockel mit Stahlwellenfedern (Nosag) und einer Wattenabdeckung

Polsteraufbau Sitz: Sofa:
Schaumstoff auf der Unterseite VB3040 und auf der Oberseite HR 3020 verklebt und bedeckt mit einer Stärke von 1,6 cm und einer Dichte von 350g/m². In der Sitzmitte zwischen dem Schaumstoff befinden sich Taschenfederkerne, bezogen mit einem optionalen Stoff oder Leder.

Komfort-Sessel:
Schaumstoff auf der Unterseite HR 3532 und auf der Oberseite HR 3020 geklebt und mit einer Wattstärke von 1,9 cm und einer Dichte von 200g/m² bezogen.

Polsteraufbau Rücken: Sofa:
Lose Rückenkissen, die aus 40% Schaumstoff, 40% Faserbällchen und 20% Federn bestehen. Zusätzlich gibt es eine optionale Nackenstütze, die aus Schaumstoff HR 3532 besteht. Wahlweise mit Stoff oder Leder gepolstert.

Komfort-Sessel:
Feste Rückenlehne aus HR 3020-Schaumstoff mit einer Dicke von 1,9 cm und einer Dichte von 200 g/m².

Polsterung Armteil: Sofa:
Die Konstruktion besteht aus massivem Birkenholz, Spanplatten, Faserplatten und Sperrholz. Die Armlehne ist teilweise mit Filz und einer 1,6 cm dicken Wattierung mit einer Dichte von 350 g/m² bedeckt. An einigen Stellen ist HR 3020-Schaumstoff angebracht. Die Armlehnen sind nahtlos mit dem Rahmen verbunden.

Komfort-Sessel:
Hier wird massives Birkenholz, Spanplatten, Faserplatten und Sperrholz verwendet. Die Armlehnen sind teilweise mit Filz bedeckt und verfügen über eine 1,6 cm dicke Wattierung mit einer Dichte von 350 g/m². An einigen Stellen ist HR 3020-Schaumstoff angebracht. Auch hier sind die Armlehnen mit dem Rahmen durch eine nahtlose Verbindung verbunden, die ebenfalls aus Holz bestehen kann.

Belastbarkeit: Sofa max. 120 kg je Sitz, Sessel max. 120 kg

Füße: Sofa : Füße = ca. 4 cm hoch aus Kunststoff schwarz.
Komfort-Sessel: Metallfüße ca. 4 cm Höhe, schwarzer 360-Grad-Drehmechanismus.

Achtung: Bitte achten Sie darauf, den Fußboden vor Kratzern zu schützen, indem Sie spezielle Unterlagen unter die Standardfußvarianten des Herstellers legen.

Schadstoffgeprüft: Die Produkte entsprechen gesetzlichen Vorschriften. Einhaltung der deutschen Schadstoffnorm nach ChemG/Chem. Verbots V, der Gefahrstoffverordnung sowie etwaiger Unbedenklichkeitsbescheinigungen werden bei Anfrage vorgelegt.

Garantie: Ihre 5-Jahres-Möbelgarantie (EMV-Möbelgarantie) erhalten Sie durch eine 3-jährige Anschluss-Garantie, die lückenlos an Ihre gesetzliche zweijährige Gewährleistung anschließt. Art und Umfang dieser Garantie gem. separater Garantiebedingungen.

Pflege und Unterhalt

Reinigungs- und Pflegeanleitung:

(siehe Qualitätspass – unbedingt beachten)

Die Unterhaltspflege ist gleichzusetzen mit der täglichen Körperpflege des Menschen. Bei der regelmäßigen Unterhaltspflege werden Verschmutzungen, die durch den täglichen Gebrauch entstehen, beseitigt (Hausstaub, Krümel, Fusseln, etc.) und zwar durch regelmäßiges Absaugen (geringe Saugleistung) mit einem normalen Haushaltsstaubsauger mit Polsterdüse. Bei Velours- und Flachgewebe unbedingt eine Düse mit weichen Bürsten verwenden und in Strichrichtung arbeiten. Anschließend mit einer weichen Bürste abbürsten (z. B. Kleiderbürste). Ab und zu sollte der Bezug mit einem feuchten Ledertuch abgewischt werden. Die Feuchtigkeit hält die Fasern elastisch und wirkt sich so positiv auf deren Langlebigkeit aus. Keinesfalls Mikrofasertücher oder Dampfreiniger verwenden!

Flecken entfernt man am besten sofort, unmittelbar nach dem Entstehen.

Wichtig ist, dass verschüttete Flüssigkeiten sofort mit einem saugfähigen Küchenpapier oder Tuch abgetupft werden – nicht reiben! Dann können sie gar nicht erst in das Gewebe eindringen. Viele Stoffe unserer Kollektion sind durch Ausrüstung fleckengeschützt, das heißt, Flüssigkeiten dringen nicht sofort in das Gewebe ein, sondern sind meist durch ein saugfähiges Tuch oder Papier zu beseitigen.

Achtung: Niemals auf der Stelle reiben und immer erst die Herstelleranweisungen am Produkt beachten.

Die Oberflächeninstandsetzung ist grundsätzlich die Arbeit des autorisierten Fachhandels.

Lederpflege:

Damit Polstermöbel lange Zeit schön bleiben, müssen sie regelmäßig gereinigt und gepflegt werden. Lederpflege erfordert wenig Aufwand. Es ist empfehlenswert, neben der normalen Unterhaltspflege (leichtes Absaugen und gelegentliches Abwischen mit einem feuchten Tuch) das Leder je nach Nutzung ein- bis zweimal pro Jahr mit speziell geeigneten Reinigungsprodukten zu säubern und entsprechend geeignetem Lederpflegemittel gemäß Gebrauchsanweisungen zu behandeln. Reinigen Sie am besten immer ganze Teile großflächig von Naht zu Naht.

Bitte nicht mit ungeeigneten Mitteln wie z. B. Schuhcreme, Bohnerwachs oder Kosmetik experimentieren!

Beanspruchte Stellen am Nubuk-Lederbezug können mit weicher Bürste, Nubuk-Pad oder Schaumstoffschwamm wieder aufgeraut werden.

Stoffpflege:

Einige ganz besonders hochwertige Materialien unserer angebotenen Stoffkollektion haben eigene Pflegeanleitungen, die es unbedingt zu beachten gilt. Bitte bewahren Sie die Anleitungen zusammen mit diesen Möbeln und dem Kaufvertrag auf.

Modellbedingte / warentypische Eigenschaften

Lederarten und Eigenschaften:

Lederbezüge sind nicht nur Gewähr für eine lange Lebensdauer, sie repräsentieren auch Schönheit und Eleganz der Natur. Leder ist ein Naturprodukt, mit allen seinen natürlichen Eigenschaften. Jede Haut hat deshalb ihre individuelle Beschaffenheit. Zeckenbisse, Gabelstiche usw. sind warentypische Naturmerkmale. Sie garantieren die Echtheit und sind kein Produktsachmangel. Gerade bei Ledern sollten Sie auf Qualität achten, dann bekommen Sie nämlich weiche, geschmeidige, atmungsaktive Lederarten. (Qualität hat, wie immer, auch bei Leder seinen Preis.) Hochwertiges Leder ist so gefärbt, dass sich die Farbe um jede einzelne Faser legt und alle natürlichen Merkmale sichtbar lässt. Für eine Polstergarnitur werden fünf bis sieben Häute verarbeitet.

Die Tiere haben unter unterschiedlichen Bedingungen gelebt, keine Haut gleicht der anderen, wodurch Struktur- und Farbabweichungen sowie Natur- und Wachstumsmerkmale entstehen, die naturbedingt sind. Diese Lebenszeichnungen beeinträchtigen weder den Wert, noch die Haltbarkeit, sie machen aus jedem Möbel ein Unikat.

Bedenken Sie immer, dass auch Leder durch starke Lichteinwirkung, insbesondere Sonne, ausbleichen und dauerhafte Nähe zu eingeschalteten Heizkörpern das Leder austrocknet und es porös und brüchig macht. Abhilfe: Für Beschattung bzw. Luftbefeuchter sorgen, da dieses Klima auch für Menschen schädlich ist.

Stoffarten und Eigenschaften:

Der Bezug ist wie das Gesicht des Polstermöbels, die Entscheidung Stoff oder Leder beeinflusst die Optik und die Gebrauchseigenschaften entscheidend. Ihr persönliches Wohlbefinden sollte die Hauptrolle spielen, testen Sie all unsere Modelle. Ihr Einrichtungsberater ist Ihnen bei der Beantwortung Ihrer Fragen sehr gerne behilflich.

Der Preis eines Stoffes sagt nicht zwangsläufig etwas über seine Robustheit und Langlebigkeit aus. Sondern kann Ausdruck anderer Qualitätskriterien sein, wie z. B. der Exklusivität und Eleganz der verwendeten Materialien (Seide), der Raffinesse des Druck- oder Webverfahrens, des hohen ästhetischen Wertes oder der extremen Feinheit. Polstermöbel werden im Durchschnitt vier Stunden pro Tag genutzt. Legt man pro Woche nur 6 Tage zugrunde und errechnet die Sitzdauer in einem Jahr, so kommt man auf die unglaubliche Zahl von 1248 Stunden. (Quelle: Stiftung Warentest) Während dieser Zeit müssen Polstermöbel hohe Gewichtsbelastungen, Scheuerbewegungen und andere Einflüsse wie Licht, Wärme, Staub etc. aushalten, möglichst ohne, dass sie dabei ihre Funktions- und Gebrauchstauglichkeit verlieren.

Die Qualität der verwendeten Materialien, die Intensität der Nutzung sowie Tabakrauch, Schweiß oder sonstige Körperabsonderungen, natürlicher Verschleiß und Ihr Pflegeverhalten bestimmen somit in hohem Maße, wie lange die Freude an den Möbeln währt. Häusliche Jeansträger müssen wissen, dass grobe Jeansstoffe mit derben Nähten der Feind feingewebter Polsterbezüge (und Autositz) sind und abfärben, ebenso wie nicht farbechte Textilien. Klettbänder, Haustiere mit scharfen Krallen müssen von Polstermöbeln ferngehalten werden.

Legere Polsterung:

(Faltenbildung)Die von uns bevorzugte „legere Polsterung“ (im Gegensatz zur straffen Polsterung wie bei Stilmöbeln) ist an ihrer Anschmiegsamkeit zu erkennen. Die Polsterung ist weicher und der Bezug nicht glatt, damit man „im Sofa“ und nicht „auf dem Sofa“ sitzt. Eine optisch wellige Oberfläche auf Sitz, Rücken und Armlehnen stellt keinen Qualitätsmangel dar, sondern ist modellbedingt gewollt, um optimalen Sitzkomfort zu gewährleisten. Unsere losen Sitz- und Rückenkissen gehören nach Gebrauch aufgeschüttelt. Um die Flächen nach der Benutzung zu glätten, sollten modellbedingt die Sitz- und Rückenkissen nach außen gestrichen, geklopft oder geschüttelt werden.

Sitzhärteunterschiede:

Der Sitzkomfort innerhalb einer Polstergruppe kann differieren. Oft ist es konstruktiv und formbedingt nicht möglich, jedes verwendete Element mit gleicher Unterfederung auszustatten (z. B. bei Eckelementen, Funktionsbauteilen, Verwandlungselementen, Anstellhockern, unterschiedlichen geometrischen Grundformen, Abschlusselementen etc.). Das ist warentypisch und Standard bei industrieller Fertigung. Es ist auch nicht auszuschließen, dass der Eindruck unterschiedlicher Sitzhärten entsteht, obwohl die Polsterungen einheitlich sind. (Schaumstoff kann innerhalb seines Raumgewichts technisch Toleranzen von plus/minus 10 % aufweisen).

Wellenbildung:

Beim so genannten „Einsitzen“ (Lieblingsplatz) verändert sich die Sitzhärte. Sie wird weicher in Abhängigkeit von Art und Dauer der Benutzung. Dies ist ein normaler Prozess, den jede Polsterung durchläuft. Um gleichmäßige Sitzhärten zu erzielen, ist es wichtig, die Sitzpositionen von Zeit zu Zeit zu ändern. Sonst kann es zu einseitiger Mulden- und Faltenbildung (Lieblingsplatz) kommen. Richtlinie: Je stärker das Bezugsmaterial und größer die verpolsterte Fläche, umso größer ist die Neigung zur Falten- und Muldenbildung. Unterstützt wird diese Entwicklung dadurch, dass Leder sich unter Einfluss von Körpergewicht mehr oder minder dehnen und dadurch „Wellen“ bilden. Diese optische Veränderung hat auf Gebrauch, Funktion und Lebensdauer keinen Einfluss und stellt keinen Sachmangel dar. Darüber informiert verbraucherverständlich und eingehend auch die Stiftung Warentest – „Möbel kaufen“

Funktionen:

Funktionssofas, Relaxliegen (Kompromissmöbel/ kein Bettersatz), Ruhe- oder TV-Sessel, Sofas mit ausklappbaren Armlehnen oder

Modellbedingte / warentypische Eigenschaften

höhenverstellbaren Rücken benötigen Beschläge mit komplizierten Verstellmechaniken. Damit diese Technik auf Dauer zuverlässig funktioniert, ist ihre sorgfältige Handhabung sehr wichtig. Bei Verwandlungssofas und Verwandlungsliegen müssen die ausziehbaren Teile am besten in der Mitte – oder rechts und links gleichmäßig angefasst und bedient werden. So können die Beschläge nicht durch einseitige Handhabung verzogen oder beschädigt werden. Ausklappbare Fußteile bei Relaxsesseln oder Wallfreefunktionen dürfen nicht als Sitzplatz genutzt werden. Funktionsteile benötigen einen gewissen Spielraum. Leichte Maßveränderungen durch die Dicke der Bezugsmaterialien sind unumgänglich.

Lichtechtheit:

Als Lichtechtheit bezeichnet man die Resistenz eines Stoffes gegenüber der Einwirkung von Licht (insbesondere Sonnenschein, Tageslicht, Halogen-Beleuchtung). Kunstfasern und dunklere Farbtöne erreichen höhere Lichtechtheiten als Naturfasern und hellere brillante Farben. Die Verfärbung des Materials unter Einfluss von Licht ist bei Möbelstoffen nicht zu verhindern. Die Urganze der Sonne verändert alle Materialien! Besondere Vorsicht ist deshalb in hellen Südzimmern mit viel Glas geboten. Insbesondere bei Sonnenschein sollten Vorhänge oder Jalousien geschlossen werden, da sonst viele Stoffe/ Bezugsmaterialien oder natur belassene Leder schon nach wenigen Wochen an den beschienenen Stellen Farbabweichungen aufweisen.

Farbabweichungen:

Geringfügige Farbtoleranzen zwischen dem beim Kauf vorliegenden Muster und der Lieferung sind möglich. Das gilt insbesondere bei Naturfasern und Leder. Aus farbtechnischen Gründen kann für eine absolute Farbgleichheit keine Garantie übernommen werden, insbesondere bei Nachbestellungen empfiehlt sich eine Abklärung im Einzelfall nach Muster.

Anfärbungen:

Bei hellen Stoff- oder Lederbezügen treten mitunter Anfärbungen auf, die durch nicht farbechte Textilien, z. B. von dunklen Jeansstoffen, T-Shirts oder ähnlichen verursacht werden. Wenn Jeansstoffe selbst nach mehrmaligem Waschen noch Farbbreibrückstände auf dem Bezugstoff hinterlassen, handelt es sich nachweislich um einen Mangel des Bekleidungsstoffes und liegt nicht in der Qualität des Möbelstoffes (Bezugsmaterialies) begründet.

Reibechtheit:

Als Reibechtheit bezeichnet man die Widerstandsfähigkeit der Farbe von Möbelstoffen oder Leder gegenüber dem Abreiben oder Anfärben an andere trockene oder feuchte Textilien. In der Regel erreichen helle Farben höhere Reibechtheiten als dunklere Töne. Zur Reinigung sollten Sie ausschließlich destilliertes Wasser verwenden und mit einem weißen, weichen, sauberen Tuch vorsichtig reiben, immer großflächig von Naht zu Naht, leicht und ohne viel Druck und niemals nur auf der Stelle (Farbabrieb und Ränder)! Bitte keine Mikrofasertücher und Dampfreiniger verwenden. > siehe auch unsere diversen Pflegeanleitungen für Bezüge

Gebrauchslüster:

Der Gebrauchslüster oder „Sitzspiegel“ entsteht bei samtigen Stoffen, wie Velours und eventuell Mikrofasern, indem sich Flor durch den Druck bei der Benutzung flachlegt und so je nach Lichteinfall einen anderen optischen „Eindruck“ hervorruft (z. B. hell/dunkel oder matt/glänzend Effekt). Diese optische Veränderung hat auf Gebrauch, Funktion und Lebensdauer keinen Einfluss und stellt keinen Sachmangel dar.

Falten/ Muldenbildung:

Die von uns bevorzugte „legere Polsterung“ (im Gegensatz zur straffen Polsterung wie bei Stilmöbeln) ist an ihrer Anschmiegsamkeit zu erkennen. Die Polsterung ist weicher und der Bezug ist nicht straff gespannt. Eine modellbedingte oder gestalterisch gewünschte Faltenbildung ist warentypisch, die Abzeichnung bei Steppmatten oder –kissen sind design- oder konstruktionsbedingt. Beim so genannten „Einsitzen“ (Lieblingsplatz) verändert sich in Abhängigkeit von Art und Nutzungsdauer auch die Sitzhärte, ein normaler Prozess, den jede Polsterung durchläuft. Um gleichmäßige Sitzhärten zu erzielen, ist es daher wichtig, die Sitzpositionen von Zeit zu Zeit zu ändern. Je größer die verpolsterte Fläche, umso größer ist die Neigung zu einseitiger Mulden- und Faltenbildung (Stiftung Warentest). Achtung: Das Modell ist bewusst leger verarbeitet. Faltenbildung ist daher gewollt.

Modellvarianten

Ecksofa Stormy - Longchair links mit 2,5-Sitzer, Stoff, Graubeige

Bestellnr: arm Chaise Lounge + 150 arm – Artikel Nr.: 145108

Ausführung:

- Bezug: Stoff Lapis Khaki, Cat.2
- Rücken kissengröße: Kissen P, Höhe ca. 56cm (Standard)
- bestehend aus: Longchair mit Armlehne links + 2,5-Sitzer mit Armlehne rechts



Beschreibung:

- Hauptfarbe/-material: Graubeige, Stoff
- Füße/Beine/Gestell: Schwarz, Kunststoff, Zylinder
- Polsterung: HR Schaum, Schaumstoff, Taschenfederkern, Watteabdeckung, Nosagfederung, Lose Rücken kissen (40% Schaumstoff, 40% Faserbällchen, 20% Federn)
- Bezug: 100% Polyester, 4, 100000

Merkmale:

- Rücken bezogen: Ja

Abmessungen:

- Sitzhöhe: 45 cm
- Sitztiefe: 62 cm
- Breite Armlehne: 30 cm
- Belastbarkeit (pro Sitz): 120,0 kg

Maße: B 305 cm x T 170 cm x H 92 cm

Werbepreis: 2.499,00 EUR

Sessel Stormy - drehbar, Stoff, Rauchbraun

Bestellnr: Hill with Swivel – Artikel Nr.: 145118

Ausführung:

- Bezug: Stoff Bull Liver, Cat.4
- Metallfüße ca. 4 cm Höhe, schwarz



Beschreibung:

- Hauptfarbe/-material: Rauchbraun, Stoff
- Füße/Beine/Gestell: Schwarz, Metall, Drehgestell
- Polsterung: HR Schaum, Nosagfederung, Watteabdeckung, HR Schaum, Watteabdeckung
- Bezug: 96% Polyester, 4% Polyuretan, 32000

Merkmale:

- Rücken bezogen: Ja

Funktion:

- Funktionen und Bedienung: 360° drehbar

Abmessungen:

- Sitzhöhe: 48 cm
- Sitztiefe: 60 cm
- Belastbarkeit (pro Sitz): 120,0 kg

Maße: B 98 cm x T 86 cm x H 72 cm

Werbepreis: 1.149,00 EUR



Sessel Stormy - drehbar, Leder, Taupe

Bestellnr: Hill with Swivel – Artikel Nr.: 145119

Ausführung:

- Bezug: Leder Vintage Taupe, Leder B
- Metallfüße ca. 4 cm Höhe, schwarz

Beschreibung:

- Hauptfarbe/-material: Taupe, Leder
- Füße/Beine/Gestell: Schwarz, Metall, Drehgestell
- Polsterung: HR Schaum, Nosagfederung, Watteabdeckung, HR Schaum, Watteabdeckung

Merkmale:

- Rücken bezogen: Ja

Funktion:

- Funktionen und Bedienung: 360° drehbar

Abmessungen:

- Sitzhöhe: 48 cm
- Sitztiefe: 60 cm
- Belastbarkeit (pro Sitz): 120,0 kg

Maße: B 98 cm x T 86 cm x H 72 cm

Werbepreis: 1.899,00 EUR



Sofa Stormy - 3-Sitzer, Stoff, Creme

Bestellnr: arm 180 arm – Artikel Nr.: 145122

Ausführung:

- Bezug: Stoff Sneak Stucco, Cat.2
- Rückenkissengröße: Kissen P, Höhe ca. 56cm (Standard)

Beschreibung:

- Hauptfarbe/-material: Creme, Stoff
- Füße/Beine/Gestell: Schwarz, Kunststoff, Zylinder
- Polsterung: HR Schaum, Schaumstoff, Taschenfederkern, Watteabdeckung, Nosagfederung, Lose Rückenkissen (40% Schaumstoff, 40% Faserbällchen, 20% Federn)
- Bezug: 100% Polyester, 38000

Merkmale:

- Rücken bezogen: Ja

Abmessungen:

- Sitzhöhe: 45 cm
- Sitztiefe: 62 cm
- Breite Armlehne: 30 cm
- Belastbarkeit (pro Sitz): 120,0 kg

Maße: B 243 cm x T 110 cm x H 92 cm

Werbepreis: 1.799,00 EUR

STORMY

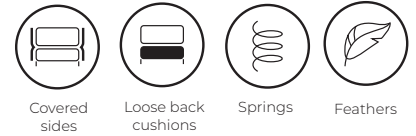

Komfort

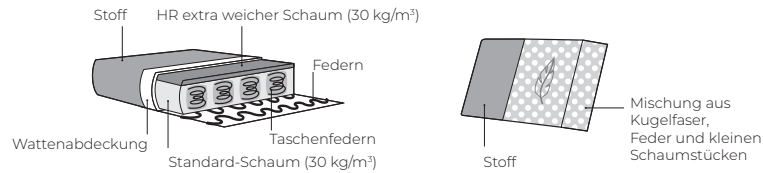

1. Bezug



* Lederbezüge benötigen mehr Nähte als Stoffbezüge.

2. Füße



3. Wählen Sie die Rückenkissengröße



Standardmäßig werden die Rückenkissen in einer Höhe von 56 cm geliefert. Optional kann die Höhe der Rückenkissen auf 48 cm gewählt werden.

WICHTIG:

Polstermöbel werden aus weichen Materialien hergestellt, daher können die Maße bis zu **+/- 2 cm** variieren. In 2D-Zeichnungen gezeigte Teile und Kombinationen sind linksseitige. Teile und Kombinationen werden von links nach rechts gespiegelt.

Anbau-Elemente/ Zwischenbau-Elemente

Skala 1:100

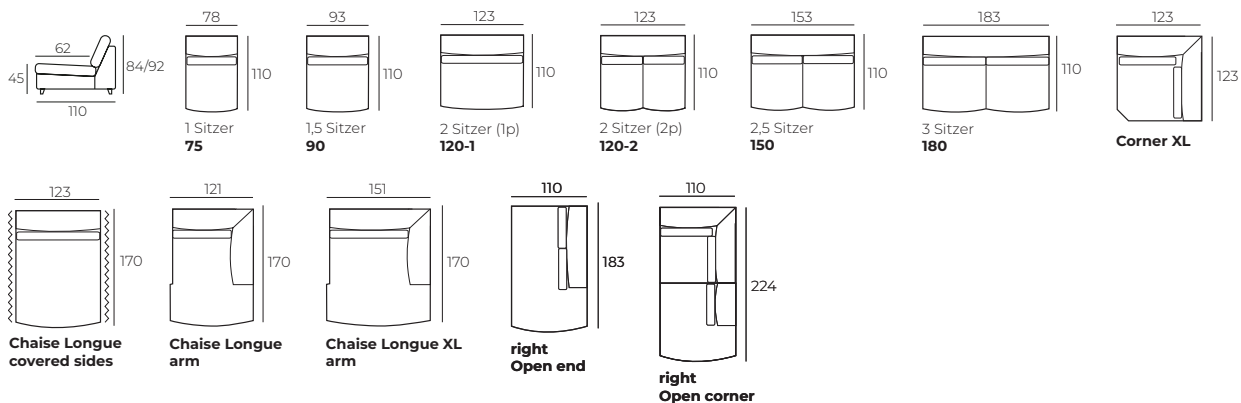

STORMY

Skala 1:100

Anbau-Elemente

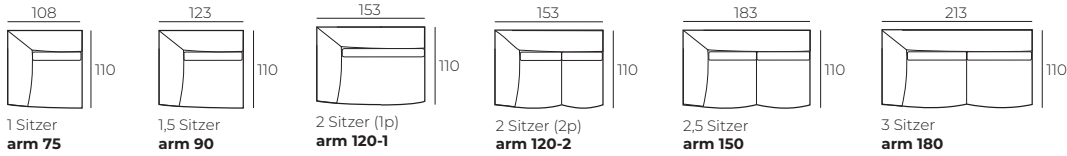

Sofas

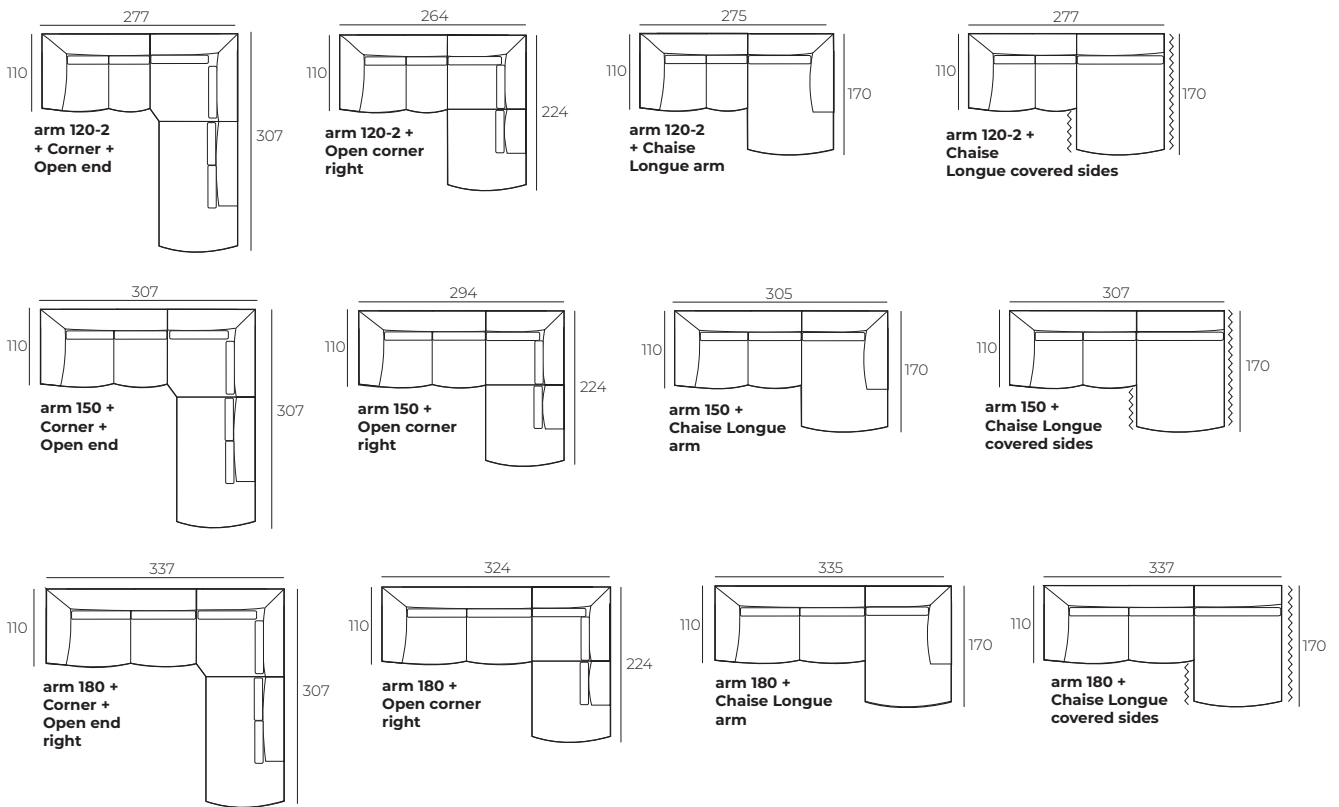
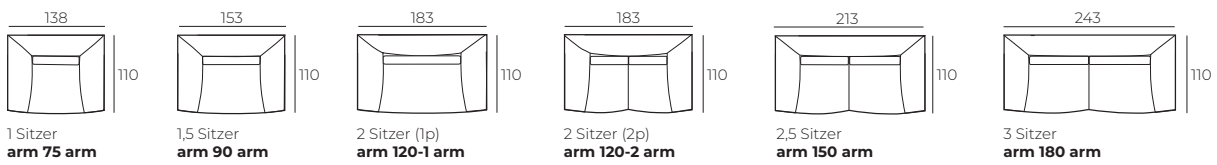



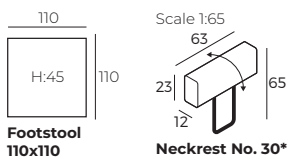



































Zubehör



*Kopfstütze nur bei Kissen B erhältlich.

Typen- und Preisliste

PICTURE	DESCRIPTION	ART.CODE	M ³	PREIS (EUR)						
				CAT1	CAT2	CAT3	CAT4	CAT5	Leder A	Leder B
ANBAU-ELEMENTE/ ZWISCHENBAU-ELEMENTE				CAT1	CAT2	CAT3	CAT4	CAT5	Leder A	Leder B
	1-Sitzer W: 78cm D: 110cm H: 84/92cm	75	0.66	639	683	734	784	856	1,125	1,283
	1,5-Sitzer W: 93cm D: 110cm H: 84/92cm	90	0.79	738	789	844	906	987	1,297	1,479
	2-Sitzer (1K) W: 123cm D: 110cm H: 84/92cm	120-1	1.04	909	971	1,040	1,113	1,212	1,592	1,812
	2-Sitzer (2K) W: 123cm D: 110cm H: 84/92cm	120-2	1.04	909	971	1,040	1,113	1,212	1,592	1,812
	2,5-Sitzer W: 153cm D: 110cm H: 84/92cm	150	1.30	1,118	1,194	1,281	1,371	1,493	1,950	2,224
	3-Sitzer W: 183cm D: 110cm H: 84/92cm	180	1.55	1,240	1,323	1,415	1,516	1,647	2,160	2,456
	Ecke W: 123cm D: 123cm H: 84/92cm	Corner	0.93	978	1,047	1,122	1,205	1,316	1,727	1,973
	Longchair ohne Armlehnen W: 123cm D: 170cm H: 84/92cm	Chaise Longue covered sides	1.61	1,208	1,288	1,375	1,472	1,601	2,088	2,374
	Longchair mit Armlehne W: 121cm D: 170cm H: 84/92cm	arm Chaise Longue	1.44	1,198	1,228	1,348	1,481	1,739	2,279	2,597
	Longchair mit Armlehne W: 151cm D: 170cm H: 84/92cm	arm Chaise Longue XL	1.98	1,530	1,633	1,748	1,865	2,036	2,654	3,020
	1-Sitzer mit Abschlussteil W: 110cm D: 183cm H: 84/92cm	Open end right	1.55	1,132	1,210	1,290	1,380	1,500	1,957	2,222
	Umbauecke W: 110cm D: 224cm H: 84/92cm	Open corner right	1.90	1,916	2,052	2,199	2,353	2,574	3,383	3,862
ANBAU-ELEMENTE				CAT1	CAT2	CAT3	CAT4	CAT5	Leder A	Leder B
	1-Sitzer W: 108cm D: 110cm H: 84/92cm	arm 75	0.89	865	927	991	1,060	1,159	1,523	1,739
	1,5-Sitzer W: 123cm D: 110cm H: 84/92cm	arm 90	1.02	964	1,033	1,102	1,182	1,290	1,695	1,934
	2-Sitzer (1K) W: 153cm D: 110cm H: 84/92cm	arm 120-1	1.27	1,134	1,214	1,297	1,389	1,516	1,990	2,268
	2-Sitzer (2K) W: 153cm D: 110cm H: 84/92cm	arm 120-2	1.27	1,134	1,214	1,297	1,389	1,516	1,990	2,268
	2,5-Sitzer W: 183cm D: 110cm H: 84/92cm	arm 150	1.52	1,249	1,270	1,401	1,541	1,796	2,348	2,680
	3-Sitzer W: 213cm D: 110cm H: 84/92cm	arm 180	1.78	1,465	1,566	1,672	1,792	1,950	2,558	2,912
SOFAS				CAT1	CAT2	CAT3	CAT4	CAT5	Leder A	Leder B
	1-Sitzer W: 138cm D: 110cm H: 84/92cm	arm 75 arm	1.12	1,090	1,171	1,249	1,336	1,463	1,921	2,194
	1,5-Sitzer W: 153cm D: 110cm H: 84/92cm	arm 90 arm	1.25	1,189	1,277	1,359	1,458	1,594	2,093	2,390
	2-Sitzer (1K) W: 183cm D: 110cm H: 84/92cm	arm 120-1 arm	1.50	1,359	1,458	1,555	1,665	1,819	2,387	2,723
	2-Sitzer (2K) W: 183cm D: 110cm H: 84/92cm	arm 120-2 arm	1.50	1,359	1,458	1,555	1,665	1,819	2,387	2,723
	2,5-Sitzer W: 213cm D: 110cm H: 84/92cm	arm 150 arm	1.75	1,474	1,513	1,658	1,817	2,100	2,746	3,135
	3-Sitzer W: 243cm D: 110cm H: 84/92cm	arm 180 arm	2.01	1,691	1,810	1,930	2,068	2,254	2,956	3,367
	2-Sitzer + Ecke + 1-Sitzer mit Abschlussteil W: 277cm D: 110/307cm H: 84/92cm	arm 120 + Corner + Open end right	3.75	3,243	3,471	3,710	3,974	4,331	5,674	6,463
	2-Sitzer + Umbauecke W: 264cm D: 110/224cm H: 84/92cm	arm 120 + Open corner right	3.17	3,050	3,266	3,496	3,742	4,089	5,373	6,130
	2-Sitzer + Longchair mit Armlehne W: 275cm D: 110/170cm H: 84/92cm	arm 120 + Chaise Longue arm	2.71	2,332	2,443	2,645	2,870	3,255	4,269	4,865
	2-Sitzer + Longchair ohne Armlehnen W: 277cm D: 110/170cm H: 84/92cm	arm 120 + Chaise Longue covered sides	2.88	2,341	2,502	2,673	2,861	3,117	4,078	4,641
	2,5-Sitzer + Ecke + 1-Sitzer mit Abschlussteil W: 307cm D: 110/307cm H: 84/92cm	arm 150 + Corner + Open end right	4.00	3,358	3,526	3,813	4,126	4,612	6,033	6,875
	2,5-Sitzer + Umbauecke W: 294cm D: 110/224cm H: 84/92cm	arm 150 + Open corner right	3.42	3,165	3,321	3,600	3,894	4,370	5,732	6,541
	2,5-Sitzer + Longchair mit Armlehne W: 305cm D: 110/170cm H: 84/92cm	arm 150 + Chaise Longue arm	2.96	2,447	2,498	2,749	3,022	3,535	4,628	5,276
	2,5-Sitzer + Longchair ohne Armlehnen W: 307cm D: 110/170cm H: 84/92cm	arm 150 + Chaise Longue covered sides	3.13	2,456	2,558	2,776	3,013	3,397	4,437	5,053

	3-Sitzer + Ecke + 1-Sitzer mit Abschlussstück W: 337cm D: 110/307cm H: 84/92cm	arm 180 + Corner + Open end right	4.26	3,574	3,823	4,085	4,377	4,766	6,242	7,107
	3-Sitzer + Umbauecke W: 324cm D: 110/224cm H: 84/92cm	arm 180 + Open corner right	3.68	3,381	3,618	3,871	4,145	4,524	5,941	6,774
	3-Sitzer + Longchair mit Armlehne W: 335cm D: 110/170cm H: 84/92cm	arm 180 + Chaise Longue arm	3.22	2,663	2,795	3,020	3,273	3,689	4,837	5,509
	3-Sitzer + Longchair ohne Armlehnen W: 337cm D: 110/170cm H: 84/92cm	arm 180 + Chaise Longue covered sides	3.39	2,673	2,854	3,048	3,264	3,551	4,646	5,285
ZUBEHÖR				CAT1	CAT2	CAT3	CAT4	CAT5	Leder A	Leder B
	Hocker W: 110cm D: 110cm H: 42cm	Foostool 110x110	0.56	580	621	667	715	780	1,026	1,173
	Kopfstütze mit Funktion W: 63cm D: 12cm H: 23/65cm	Neckrest no.30	0.05	212	228	246	271	292	361	416

STORMY



Komfort

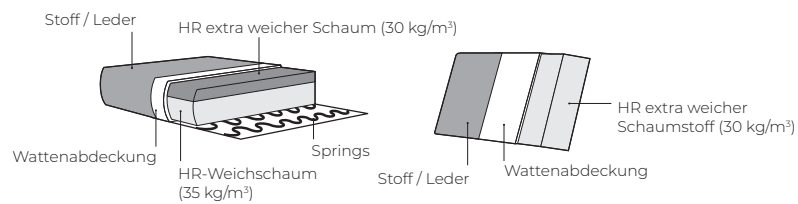

1. Bezug



* Lederbezüge benötigen mehr Nähte als Stoffbezüge.

2. Drehfunktion



360° Grad drehbar

3. Füße

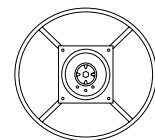

Schwarzes Metall

WICHTIG:

Polstermöbel werden aus weichen Materialien hergestellt, daher können die Maße bis zu **+/- 2 cm** variieren.

Abmessungen

Skala 1:100

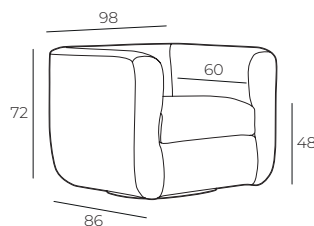

Stuhl mit swivel mechanismus
STORMY WITH SWIVEL

PIKTOGRAMM	VARIANT	ART. NR.	M ³	PREIS (EUR)							
				CAT1	CAT2	CAT3	CAT4	CAT5	Leder A	Leder B	
ANBAU-ELEMENTE/ ZWISCHENBAU-ELEMENTE											
	Stuhl mit swivel mechanismus W: 98cm D: 86cm H: 72cm	HILL WITH SWIVEL	0.59	1,047	1,090	1,125	1,148	1,320	1,902	1,955	

Polsterprogramm

NATURA HOME