

NATURA HOME



Schlafzimmerprogramm

Natura Home Baltimore

ZR. 731531 – Preis- und Typenliste Stand 22.06.2023

<https://natura-einrichten.de>

Produktinformation

Bitte unbedingt diese Produktinformation, Gebrauchs- und Pflegeanleitungen beachten! Für Schäden, die durch Nichtbeachtung entstehen, kann keine Garantie/ Gewährleistung übernommen werden.

Für Planungsmodelle gilt generell:

Ein sorgfältiges Aufmaß ist Voraussetzung für eine exakte Montage und Ausrichtung der Möbel. Bitte bedenken Sie, dass Böden, Wände, Decken usw. nicht ganz gerade sind.

Bei Funktionsmöbeln ist es besonders wichtig vor Ingebrauchnahme die Produktbeschreibung zu lesen.

Produktbezeichnung: Schlafzimmerprogramm

Modellbezeichnung: Natura Home Baltimore

Konstruktiver Aufbau / Materialien: Mit dem Schlafzimmerprogramm BALTIMORE „RUND“ und „ECKIG“ gefertigt aus massiver und geölter Wildeiche verwandeln Sie Ihr heimisches Schlafzimmer zu einer besonderen und gemütlichen Wohlfühlzone. Jedes Bett wird aus mehreren unterschiedlichen, massiven Balken gefertigt. Diese ausgesuchten Balken verfügen über natürliche Wuchsrisse, Astlöcher und gewollten Gebrauchsspuren, sowie über ein einzigartiges Farbspiel. Durch die gewollten, natürlichen Wuchs- u. Holzeigenschaften ist jedes Bett ein absolutes Unikat und die meisterhaft handwerkliche Bearbeitung rundet das Gesamtbild jedes Bettes in jeder Form ab. Diese Eigenschaften charakterisieren dieses sehr hochwertige Möbelstück und stellen keinen Reklamationsgrund dar! Zur Herstellung dieses aufwendigen Balkenbettes werden die dafür speziell ausgesuchten Eichenbalken in aufwendigen Lagerungs- u. Trocknungsprozessen über mehr als 6 Monate in modernsten Trocknungsklimakammern auf die weitere Verarbeitung vorbereitet. Die seidenartige Ölbehandlung der Wildeiche rundet das Gesamtbild in jeder Form ab. Hierzu wird die Oberfläche mit dem lösungsmittelfreiem Proterra NATURAL-SOLID-OIL von Hesse behandelt.

Alle dazugehörigen Beimöbel werden montiert geliefert. Der Kleiderschrank von 2-türig bis 8-türig wird zerlegt geliefert.

Ausführungsvarianten / ca. Maße: lt. Typenplan

Beschläge: Korpus:
- Verdeckte Schubladenführungen mit gedämpften Schließmechanismus (Softclose) in der Ausführung Vollauszug
- Türscharniertopf mit gedämpften Schließmechanismus

Technische Informationen:

Belastbarkeit der Einlegeböden / Wandregale / Schubladen: Die Belastbarkeit richtet sich nach der jeweiligen Art der Einlegeböden (bei gleichmäßiger Belastung) Holzböden max. 10 kg

Schubladen bis 50 cm Breite max. 8 kg
Schubladen bis 100 cm Breite max. 10 kg
(bei gleichmäßiger Belastung)

Kleiderstange bis 100 cm 40 kg (bei gleichmäßiger Belastung)

Textilzusammensetzung Kopfteil: Oberfläche 100 % Polyurethan, Grundgewebe: 60 % Polyester, 40 % Baumwolle

Beleuchtung: Moderne LED-Beleuchtungstechnik, bei hoher Lichtausbeute und geringem Stromverbrauch sorgen für behagliche Beleuchtung in ihrem Schlafzimmer. Die LED Beleuchtungen entsprechen der EU-Verordnung 874/2012 zur Energiekennzeichnung. Zubehör gemäß den europäischen Sicherheitsnormen.

Achtung: Um den Fußboden vor Kratzer zu schützen, bitten wir Sie darauf zu achten, dass der jeweilige Fußboden geschützt wird durch gesondertes Unterlegen unter die Standardfußvarianten des Herstellers.

Schadstoffgeprüft: Eichenmöbel sind ein natürliches, ökologisches Produkt. Es wird ausschließlich Eichenholz aus geplanten Holzeinschlägen verwendet. Alle Präparate die zum Schutz des Holzes, dem Zusammenleimen und der Oberflächenbehandlung dienen, verfügen über Unbedenklichkeitsbescheinigungen. Die Oberfläche wurde mit lösungsmittelfreiem Proterra NATURAL-SOLID-OIL behandelt.

Die Produkte entsprechen den gesetzlichen Vorschriften. Einhaltung der deutschen Schadstoffnorm nach ChemG/Chem. Verbots V, der Gefahrstoffverordnung sowie etwaiger Unbedenklichkeitsbescheinigungen werden bei Anfrage vorgelegt.

Garantie: Ihre 5-Jahres-Möbelgarantie (EMV-Möbelgarantie) erhalten Sie durch eine 3-jährige Anschluss-Garantie, die lückenlos an Ihre gesetzliche zweijährige Gewährleistung anschließt. Art und Umfang dieser Garantie gem. separater Garantiebedingungen.

Pflege und Unterhalt

Holz/Massivholz:

Die Unterhaltspflege ist gleichzusetzen mit der täglichen Körperpflege des Menschen. Das heißt, hier werden Verschmutzungen, die durch den täglichen Gebrauch entstehen, beseitigt. Wichtig ist, dass verschüttete Flüssigkeiten (z. B. Fruchtsäfte) sofort mit einem saugfähigen Küchenpapier oder Tuch abgetupft – nicht gerieben! – werden, damit sie gar nicht erst in die Oberfläche eindringen können.

Bitte nicht auf der Stelle reiben, keine silikonhaltigen Möbelpflegemittel verwenden und versuchen Sie niemals Schadstellen mit Lösungsmitteln zu entfernen (z. B. Fleckentferner, Terpentin, Benzin).

Zur Langzeitpflege benutzen Sie am besten entsprechendes Spezial Öl bzw. Wachs. Vor der Pflege muss gereinigt werden, damit die Oberfläche die Pflegemittel aufnehmen kann. Verwenden Sie es zum Auffrischen vor oder nach der Heizperiode, aber höchstens ein- bis zweimal im Jahr - nur empfohlene Mittel. Bei der Glas- und Spiegelreinigung dürfen fettlösliche Glasreinigungsmittel nicht mit geölten Oberflächen in Kontakt kommen.

Achten Sie bitte darauf, dass auf den hochwertigen Möbeloberflächen keine heißen, schweren, scharfkantigen, säurehaltigen oder feuchten Gegenstände abgestellt werden, die Druckstellen oder Ränder verursachen. Verschüttete säurehaltige Flüssigkeiten wie Fruchtsäfte und Alkohol bitte sofort abtupfen und nicht eindringen lassen. Niemals mit größerem Druck auf der Stelle reiben.

Damit Ihre Möbel lange Zeit schön bleiben, müssen sie regelmäßig gepflegt werden. Diese Oberflächenpflege erfordert wenig Aufwand: regelmäßiges Staubwischen mit einem weichen, trockenen Tuch oder feuchten Leder in Faserrichtung des Holzes ist völlig ausreichend. Man kann bei Flecken dem Wasser auch etwas Naturseife zugeben. Aber Vorsicht bei Spülmitteln mit bleichenden Zusätzen (z. B. Zitrone)! Auch keinesfalls Reinigungsmittel, Putzmittel oder gar Schleifmittel verwenden.

Die Oberflächeninstandsetzung ist grundsätzlich die Arbeit des autorisierten Fachhandels.

Modellbedingte / warentypische Eigenschaften

Besondere Eigenschaften:

Die Lebensgeschichte eines Baumes wird durch charakteristische Wuchsmerkmale wie Zeichnung, Struktur und Farbe geprägt. Kein Baum gleicht dem anderen, wie der Fingerabdruck eines Menschen. Diese abweichenden Natur- und Wachstumsmerkmale machen aus jedem individuell planbaren Echtholzmöbel in modellbezogener Material- und Verarbeitungsstruktur ein echtes Unikat mit einem einzigartigen Erscheinungsbild. Eine absolute Farb- und Strukturgleichheit, beispielsweise zwischen Planungsmuster und Lieferung, kann deshalb nicht garantiert werden. Insbesondere bei Bestellungen aus unterschiedlichen Warengruppen oder späteren Ergänzungen empfiehlt sich daher der Anfertigung nach Frontmuster.

Position und Lichteinfall kann zu hellen und dunklen Farb- und Strukturakzenten. Diese Natur-Farbspiele sind eine warentypische Eigenschaft des gewachsenen Naturwerkstoffes und ein wesentliches, unverwechselbares Echtheitsmerkmal, kein Beanstandungsgrund.

Massivholz:

Massivholz ist ein Naturprodukt. Es ist kein uniformer oder homogener Werkstoff; jeder Baum, jedes Stück Massivholz hat seine eigenen unverwechselbaren Merkmale. Somit haben auch Möbel aus Massivholz besondere Ursprungszeichen und sind ein Unikat aus industrieller Fertigung. Charakteristisch für diesen naturgewachsenen Werkstoff sind Farb- und Strukturunterschiede, Verwachsungen, Unregelmäßigkeiten, Äste, Haar- und Kreuzrisse sowie Spannungen (Drehwuchs), die je nach Holzart und Wuchsgebiet unterschiedlich sind. Es sind Echtheitsmerkmale, die dem Holz erst die natürliche Schönheit verleihen und jedes Stück Möbel zu einem Unikat werden lassen.

Massivholz benötigt im Jahresdurchschnitt 45-55 % rel. Luftfeuchtigkeit und ein Wohnklima von 18-21°C. Auf schwankende Raumtemperaturen und Luftfeuchtigkeit – auch Jahreszeiten bedingt – reagiert Holz. Es „arbeitet“ immer. Spannungen im Holz sowie ein Verziehen, Schwinden oder Reißen des Holzes sind daher nicht immer auszuschließen. Alle vorgenannten Merkmale sind Naturmerkmale und geben keinen Anlass zu Beanstandungen. Funktion, Gebrauch, Wert und Haltbarkeit dieser Möbel werden dadurch nicht beeinträchtigt.

Luftfeuchtigkeit:

Holz ist ein natürlicher Werkstoff, der ständig Feuchtigkeit aufnimmt und wieder abgibt, je nach dem Feuchtigkeitsgehalt der lokalen Umgebung. Darum sollten Möbel keiner extrem großen oder zu geringen Luftfeuchtigkeit ausgesetzt werden. Das Holz beginnt sonst wieder zu arbeiten, sich zu verziehen, offene Leimfugen oder Risse zu zeigen. Das Raumklima, das für Mensch und Pflanzen am besten ist (Medizin und Wissenschaft empfehlen Jahresdurchschnittswerte von 45-55 % Luftfeuchtigkeit bei 18-21 °Celsius, kurzfristige Abweichungen von diesen Empfehlungen schaden nicht), ist auch für Holzmöbel richtig.

Lichteinwirkung bei Möbeln:

Starkes Kunst- und insbesondere Sonnenlicht verändert Oberflächen, besonders Holzoberflächen. Diese Art von „Sonnenbrand“ lässt Naturhölzer vergilben, gebeizte Hölzer ausbleichen. Schützen Sie Ihre wertvollen Möbel unbedingt vor extremer Lichteinwirkung, da eine 100% Lichteichtheit materialbedingt nicht zu erreichen ist. Die Urgewalt der Sonne verändert alle Materialien! Besondere Vorsicht ist deshalb in hellen Südzimmern mit viel Glas geboten, dort sollten bei direkter Sonneneinstrahlung Vorhänge oder Jalousien geschlossen werden, da sonst eine Oberfläche schon nach wenigen Wochen an den beschienenen Stellen holzartbezogen heller oder dunkler werden kann.

Holzwerkstoffe:

Holz ist im Möbelbau immer noch die Nummer Eins. Die Qualität eines Produktes ist grundsätzlich nicht davon abhängig, ob ein Möbel aus Holzwerkstoffen oder Massivholz besteht, sondern eher von der Qualität des Materialeinsatzes. Die Spanplatten, mitteldichten Faserplatten, Sperr- oder Tischlerplatten sind von höchster Güte und Qualität. Mit Furnier, Folie oder lackierter Oberfläche stabil und vielfältig einsetzbar. Ihre Inhaltsstoffe sind auf absolute Unbedenklichkeit nach den strengen EG Richtlinien nachhaltig geprüft und bescheinigt.

Modellbedingte / warentypische Eigenschaften

Toleranzen:

Industriell hergestellte Möbel weisen sowohl verarbeitungstechnisch als auch materialbedingt gewisse Toleranzen auf. Maßtoleranzen oder leichte Abweichungen/Versätze z.B. bei Konstruktionen, Farben, Strukturen, Schubladen, verstellbaren Teilen, Applikationen, Glasauflagen Format und Farbe, usw., welche innerhalb der national und international gültigen Normen liegen, stellen somit keinen Sachmangel dar. Vielmehr handelt es sich dabei um „warentypische Eigenschaften“.

Hierbei handelt es sich um „hinzunehmende Produktions- und fertigungstechnische Abweichungen“, die auf den Gebrauch, Funktion, Nutzung, Sicherheit und Lebensdauer keinen Einfluss haben.

Natura Home

Modellvarianten



Bettgestell Baltimore - Liegefläche ca. 180x200 cm, Wildeiche massiv

Bestellnr: BBR180, BBS180-Rund, 2xBLS – Artikel Nr.: 106977

Ausführung:

- Balkenbettrahmen: massive Wildeiche natur geölt
- Balkenkopfteil: massive Wildeiche natur geölt
- Sockel: massive Wildeiche natur geölt
- Bett mit gerundeten Ecken, mit natürlichen Wuchsrissen
- bestehend aus:
- BBR180: Balkenbettrahmen mit Balkenkopfteil 180
- BBS180-RUND: Balkenbettsockel Breite 180
- 2 x BLS: Blende li + re
- Liegefläche ca. 180x200 cm
- ohne Lattenrast, ohne Matratzen
- ohne Beleuchtung

Beschreibung:

- Hauptfarbe/-material: Holzfarben, Wildeiche massiv, geölt, Natur
- Füße/Beine/Gestell: Holzfarben, Wildeiche massiv, Sockel, geölt
- Bettrahmen: Holzfarben, Wildeiche massiv, geölt, Wildeiche natur geölt, mit natürlichen Wuchsrissen

Merkmale:

- Stauraum: Nein

Abmessungen:

- Liegefläche: 180x200cm

Maße: L 216 cm x B 196 cm x H 87 cm

Werbepreis: 2.799,00 EUR

Modellvarianten



Drehtürenschränk Baltimore - inkl. Passepartout, B ca. 297 cm, Wildeiche massiv

Bestellnr: QK300, QP300 – Artikel Nr.: 106982

Ausführung:

- Korpus, Türen, Passepartoutrahmen: massive Wildeiche, natur geölt
- bestehend aus:
- QK300: 6-türiger Kleiderschränk, je Element 1 Fachboden und 1 Kleiderstange. Gedämpfter Türschließmechanismus
- QP300: Passepartoutrahmen 100+100+100
- ohne Beleuchtung

Beschreibung:

- Hauptfarbe/-material: Holzfarben, Wildeiche massiv, geölt, Natur
- Front: Holzfarben, mit Holz-Bauchbinde
- Rahmen: Wildeiche massiv, geölt
- Griffe: Grifflos

Merkmale:

- Anzahl Türen: 6 Pc
- Anzahl Kleiderstangen: 3 Pc
- Anzahl Böden/Einlegeböden: 3 Pc
- Innenausstattung Schränk Details: incl. 1 Einlegeboden plus 1 Kleiderstange pro Element
- Dämpfung Türen: Ja
- Beleuchtung Möbel: Nein

Maße: B 297 cm x T 62 cm x H 222 cm

Werbepreis: 5.399,00 EUR

Natura Home

Modellvarianten



Nachtkonsole Baltimore - Rechts, Wildeiche massiv, Metall

Bestellnr: QML-rechts – Artikel Nr.: 109993

Ausführung:

- Korpus: zu montieren Front: massive Wildeiche, natur geölt, Incl. 1 Schublade mit gedämpften Schließmechanismus und Vollauszug

Beschreibung:

- Hauptfarbe/-material: Holzfarben, Wildeiche massiv, geölt
- Platte: Schwarz, Metall
- Griffe: Grifflos

Merkmale:

- Anzahl Schubladen: 1 Pc
- Dämpfung Schubladen: Ja

Maße: L 40 cm x B 58 cm x H 40 cm

Werbepreis: 669,00 EUR

Typen- und Preisliste

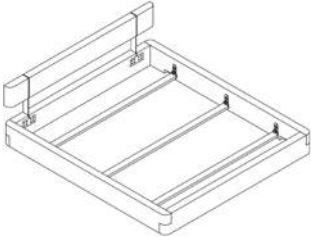
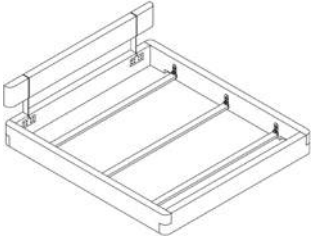
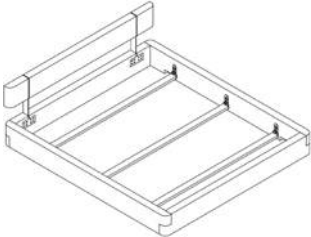
BALTIMORE - Balkenbetten „RUND“											
Ausführung: Wildeiche natur – gerissen - geölt											
Modell			Beschreibung	Bestellnummer	Preis						
Balkenbett NR: BBR140			<ul style="list-style-type: none"> 1 Balkenbettrahmen 1 Balkenkopfteil <p>Balkenbett 1400 x 2000</p>	BBR140	2.217,00 €						
				Überlänge Balkenbett 1400 x 2100	BBR140-UL210	2.772,00 €					
			Überlänge Balkenbett 1400 x 2200	BBR140-UL220	2.772,00 €						
<table border="1"> <tr> <td>Breite</td> <td>Höhe</td> <td>Tiefe</td> </tr> <tr> <td>1560</td> <td>870</td> <td>2160</td> </tr> </table>			Breite	Höhe	Tiefe	1560	870	2160			
Breite	Höhe	Tiefe									
1560	870	2160									
LED-Unterbettbeleuchtung			3 x LED-Stabbeleuchtung mit Trafo und Schalter	BBR-LED	396,00 €						
			Bett + LED-Unterbettbeleuchtung	BBR + BBR-LED	2.613,00 €						
Balkenbett NR: BBR160			<ul style="list-style-type: none"> 1 Balkenbettrahmen 1 Balkenkopfteil <p>Balkenbett 1600 x 2000</p>	BBR160	2.217,00 €						
				Überlänge Balkenbett 1600 x 2100	BBR160-UL210	2.772,00 €					
			Überlänge Balkenbett 1600 x 2200	BBR160-UL220	2.772,00 €						
<table border="1"> <tr> <td>Breite</td> <td>Höhe</td> <td>Tiefe</td> </tr> <tr> <td>1760</td> <td>870</td> <td>2160</td> </tr> </table>			Breite	Höhe	Tiefe	1760	870	2160			
Breite	Höhe	Tiefe									
1760	870	2160									
LED-Unterbettbeleuchtung			3 x LED-Stabbeleuchtung mit Trafo und Schalter	BBR-LED	396,00 €						
			Bett + LED-Unterbettbeleuchtung	BBR + BBR-LED	2.613,00 €						
Balkenbett NR: BBR180			<ul style="list-style-type: none"> 1 Balkenbettrahmen 1 Balkenkopfteil <p>Balkenbett 1800 x 2000</p>	BBR180	2.217,00 €						
				Überlänge Balkenbett 1800 x 2100	BBR180-UL210	2.772,00 €					
			Überlänge Balkenbett 1800 x 2200	BBR180-UL220	2.772,00 €						
<table border="1"> <tr> <td>Breite</td> <td>Höhe</td> <td>Tiefe</td> </tr> <tr> <td>1960</td> <td>870</td> <td>2160</td> </tr> </table>			Breite	Höhe	Tiefe	1960	870	2160			
Breite	Höhe	Tiefe									
1960	870	2160									
LED-Unterbettbeleuchtung			3 x LED-Stabbeleuchtung mit Trafo und Schalter	BBR-LED	396,00 €						
			Bett + LED-Unterbettbeleuchtung	BBR + BBR-LED	2.613,00 €						

Typen- und Preisliste

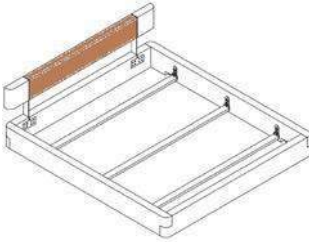
BALTIMORE - Balkenbetten „RUND“															
Ausführung: Wildeiche natur – gerissen - geölt															
Modell	Beschreibung	Bestellnummer	Preis												
Balkenbett NR: BPR-Anthrazit 	<ul style="list-style-type: none"> • 1 Balkenbettrahmen • 1 Balkenkopfteil mit Mittelteil Polsterung Anthrazit <p>Balkenbettengrößen: 1400 x 2000, 1600 x 2000, 1800 x 2000</p>	BPR140-Anthrazit BPR160-Anthrazit BPR180-Anthrazit	2.217,00 € 2.217,00 € 2.217,00 €												
	Überlänge 1400 x 2100, 1600 x 2100, 1800 x 2100	BPR140/160/180-antrz-UL210	2.772,00 €												
	Überlänge 1400 x 2200, 1600 x 2200, 1800 x 2200	BPR140/160/180-antrz-UL220	2.772,00 €												
<table border="1"> <thead> <tr> <th>Breite</th> <th>Höhe</th> <th>Tiefe</th> </tr> </thead> <tbody> <tr> <td>1560</td> <td>870</td> <td>2160</td> </tr> <tr> <td>1760</td> <td>870</td> <td>2160</td> </tr> <tr> <td>1960</td> <td>870</td> <td>2160</td> </tr> </tbody> </table>	Breite	Höhe	Tiefe	1560	870	2160	1760	870	2160	1960	870	2160			
Breite	Höhe	Tiefe													
1560	870	2160													
1760	870	2160													
1960	870	2160													
LED-Unterbettbeleuchtung	3 x LED-Stabbeleuchtung mit Trafo und Schalter	BPR-LED	396,00 €												
	Bett + LED-Unterbettbeleuchtung	BPR + BPR-LED	2.613,00 €												

Typen- und Preisliste

BALTIMORE - Balkenbetten „RUND“

Ausführung: Wildeiche natur – gerissen - geölt

Modell	Beschreibung	Bestellnummer	Preis
--------	--------------	---------------	-------

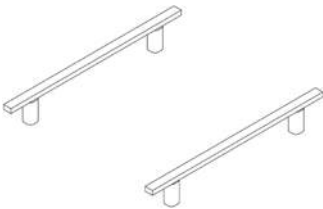
Balkenbett Füße: BBF			
	2 Balkenbett Füße schwebend für Breite 1400:	BBF140	182,00 €
	2 Balkenbett Füße schwebend für Breite 1600:	BBF160	182,00 €
	2 Balkenbett Füße schwebend für Breite 1800:	BBF180	182,00 €
	Überlänge 1400 x 2100, 1600 x 2100, 1800 x 2100	BBF140/160/180-UL210	230,00 €
	Überlänge 1400 x 2200, 1600 x 2200, 1800 x 2200	BBF140/160/180-UL220	230,00 €

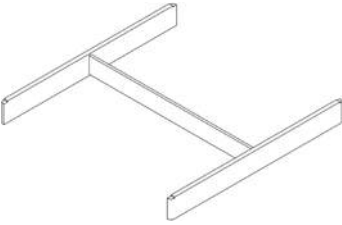
Balkenbett Sockel: BBS			
	1 Balkenbett Sockel für Breite 1400:	BBS140-RUND	536,00 €
	1 Balkenbett Sockel für Breite 1600:	BBS160-RUND	536,00 €
	1 Balkenbett Sockel für Breite 1800:	BBS180-RUND	536,00 €
	Überlänge 1400 x 2100, 1600 x 2100, 1800 x 2100	BBS140/160/180-R-UL210	672,00 €
	Überlänge 1400 x 2200, 1600 x 2200, 1800 x 2200	BBS140/160/180-R-UL220	672,00 €

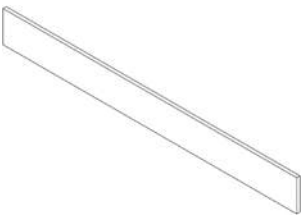
Blende für Sockel: BLS			
	1 Blende für Sockel links- und rechtsseitig 1400/1600/1800/2000:	BLS	74,00 €

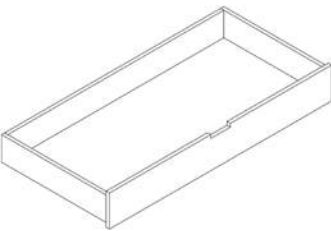
Sockelschublade: SSL			
	1 Sockelschublade für Bettengrößen links- und rechtsseitig 1400/1600/1800/2000:	SSL	467,00 €
	Zerlegt		
Breite	Höhe	Tiefe	
1350	205	655	

Typen- und Preisliste

BALTIMORE - Balkenbetten „RUND“
Ausführung: Wildeiche natur – gerissen - geölt

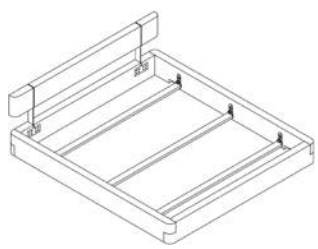
Modell	Beschreibung	Bestellnummer	Preis						
 <p>Balkenbett NR: BBR200</p> <ul style="list-style-type: none"> 1 Balkenbetttrahmen 1 Balkenkopfteil <p>Balkenbett 2000 x 2000</p>		BBR200	2.337,00 €						
	Überlänge 2000 x 2100	BBR200-UL210	2.923,00 €						
	Überlänge 2000 x 2200	BBR200-UL220	2.923,00 €						
	<table border="1"> <tr> <td>Breite</td> <td>Höhe</td> <td>Tiefe</td> </tr> <tr> <td>2160</td> <td>870</td> <td>2160</td> </tr> </table>	Breite	Höhe	Tiefe	2160	870	2160		
Breite	Höhe	Tiefe							
2160	870	2160							
LED-Unterbettbeleuchtung	3 x LED-Stabbeleuchtung mit Trafo und Schalter	BBR-LED	396,00 €						
	Bett + LED-Unterbettbeleuchtung	BBR + BBR-LED	2.733,00 €						

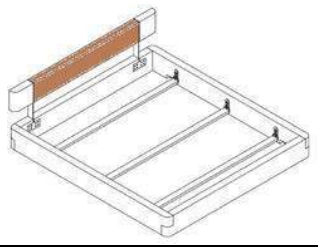
 <p>Balkenbett NR: BPR200</p> <ul style="list-style-type: none"> 1 Balkenbetttrahmen 1 Balkenkopfteil mit Mittelteil Polsterung Anthrazit <p>Balkenbett 2000 x 2000</p>		BPR200-Anthrazit	2.337,00 €						
	Überlänge 2000 x 2100	BPR200-Anthrazit-UL210	2.923,00 €						
	Überlänge 2000 x 2200	BPR200-Anthrazit-UL220	2.923,00 €						
	<table border="1"> <tr> <td>Breite</td> <td>Höhe</td> <td>Tiefe</td> </tr> <tr> <td>2160</td> <td>870</td> <td>2160</td> </tr> </table>	Breite	Höhe	Tiefe	2160	870	2160		
Breite	Höhe	Tiefe							
2160	870	2160							
LED-Unterbettbeleuchtung	3 x LED-Stabbeleuchtung mit Trafo und Schalter	BPR-LED	396,00 €						
	Bett + LED-Unterbettbeleuchtung	BPR + BPR-LED	2.733,00 €						

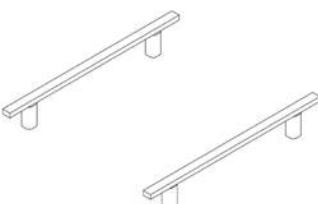
 <p>Balkenbett Füße: BBF200</p> <p>2 Balkenbett Füße schwebend für Breite 200:</p>		BBF200	230,00 €
	Überlänge 2000 x 2100	BBF200-UL210	290,00 €
	Überlänge 2000 x 2200	BBF200-UL220	290,00 €

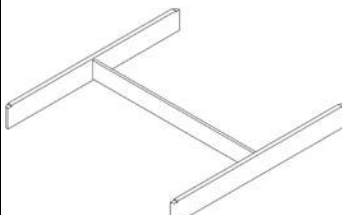
 <p>Balkenbett Sockel: BBS200</p> <p>1 Balkenbett Sockel für Breite 200:</p>		BBS200-RUND	587,00 €
	Überlänge 2000 x 2100	BBS200-R-UL210	731,00 €
	Überlänge 2000 x 2200	BBS200-R-UL220	731,00 €

Typen- und Preisliste

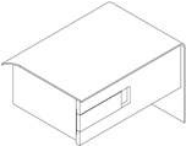
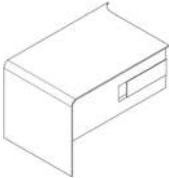
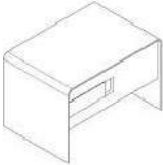
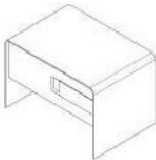
BALTIMORE - Balkenbetten „RUND“					
Ausführung: Wildeiche natur – gerissen - geölt					
Modell			Beschreibung	Bestellnummer	Preis
Nachtkonsole: NMR-rechts 			<ul style="list-style-type: none"> 1 Nachtkonsole Metall rechts zu montieren 1 Schublade mit gedämpften Schließmechanismus und Vollauszug 	NMR-rechts	729,00 €
Breite	Höhe	Tiefe			
580	395	400			
Nachtkonsole: NML-links 			<ul style="list-style-type: none"> 1 Nachtkonsole Metall links zu montieren 1 Schublade mit gedämpften Schließmechanismus und Vollauszug 	NML-links	729,00 €
Breite	Höhe	Tiefe			
580	395	400			
Nachtkonsole: NMG-rechts 			<ul style="list-style-type: none"> 1 Nachtkonsole Metall freistehend rechtsseitig 1 Schublade mit gedämpften Schließmechanismus und Vollauszug 	NMG-rechts	821,00 €
Breite	Höhe	Tiefe			
580	430	400			
Nachtkonsole: NMG-links 			<ul style="list-style-type: none"> 1 Nachtkonsole Metall freistehend linksseitig 1 Schublade mit gedämpften Schließmechanismus und Vollauszug 	NMG-links	821,00 €
Breite	Höhe	Tiefe			
586	430	400			

Typen- und Preisliste

BALTIMORE - Balkenbetten „RUND“

Ausführung: Wildeiche natur – gerissen - geölt

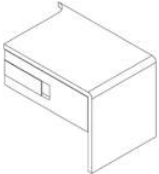
Nachtkonsole: NHR-rechts					
			<ul style="list-style-type: none"> • 1 Nachtkonsole Eiche massiv rechts zu montieren • 1 Schublade mit gedämpften Schließmechanismus und Vollauszug 	NHR-rechts	508,00 €
Breite	Höhe	Tiefe			
550	395	400			

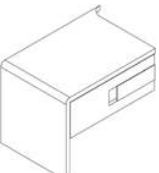
Nachtkonsole: NHL-links					
			<ul style="list-style-type: none"> • 1 Nachtkonsole Eiche massiv links zu montieren • 1 Schublade mit gedämpften Schließmechanismus und Vollauszug 	NHL-links	508,00 €
Breite	Höhe	Tiefe			
550	395	400			

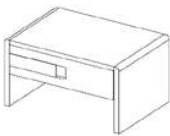
Nachtkonsole: NMF-rechts					
			<ul style="list-style-type: none"> • 1 Nachtkonsole Eiche massiv freistehend rechtsseitig • 1 Schublade mit gedämpften Schließmechanismus und Vollauszug 	NMF-rechts	547,00 €
Breite	Höhe	Tiefe			
550	430	400			

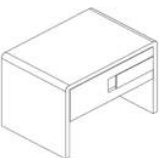
Nachtkonsole: NMF-links					
			<ul style="list-style-type: none"> • 1 Nachtkonsole Eiche massiv freistehend linksseitig • 1 Schublade mit gedämpften Schließmechanismus und Vollauszug 	NMF-links	547,00 €
Breite	Höhe	Tiefe			
550	430	400			

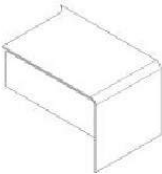
Nachtkonsole: QML-rechts					
			<ul style="list-style-type: none"> • 1 Nachtkonsole Metall rechts zu montieren • 1 Schublade mit gedämpften Schließmechanismus und Vollauszug 	QML-rechts	699,00 €
Breite	Höhe	Tiefe			
580	395	400			

Typen- und Preisliste

BALTIMORE - Balkenbetten „RUND“

Ausführung: Wildeiche natur – gerissen - geölt

Modell	Beschreibung	Bestellnummer	Preis
--------	--------------	---------------	-------

Nachtkonsole: QML-links				
	<ul style="list-style-type: none"> 1 Nachtkonsole Metall links zu montieren 1 Schublade mit gedämpften Schließmechanismus und Vollauszug 	QML-links	699,00 €	
Breite	Höhe	Tiefe		
580	395	400		



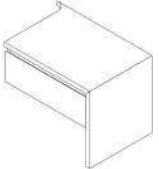

Nachtkonsole: QMG				
	<ul style="list-style-type: none"> 1 Nachtkonsole Metall freistehend 1 Schublade mit gedämpften Schließmechanismus und Vollauszug 	QMG	798,00 €	
Breite	Höhe	Tiefe		
586	430	400		

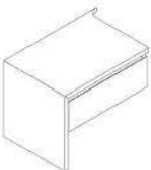
Nachtkonsole: QHG				
	<ul style="list-style-type: none"> 1 Nachtkonsole Eiche massiv freistehend 1 Schublade mit gedämpften Schließmechanismus und Vollauszug 	QHG	513,00 €	
Breite	Höhe	Tiefe		
550	430	400		

Nachtkonsole: QHY-rechts				
	<ul style="list-style-type: none"> 1 Nachtkonsole Eiche massiv rechts zu montieren 1 Schublade mit gedämpften Schließmechanismus und Vollauszug 	QHY-rechts	458,00 €	
Breite	Höhe	Tiefe		
550	395	400		

Nachtkonsole: QHY-links				
	<ul style="list-style-type: none"> 1 Nachtkonsole Eiche massiv links zu montieren 1 Schublade mit gedämpften Schließmechanismus und Vollauszug 	QHY-links	458,00 €	
Breite	Höhe	Tiefe		
550	395	400		

Typen- und Preisliste

BALTIMORE - Balkenbetten „RUND“										
Ausführung: Wildeiche natur – gerissen - geölt				Preis						
Modell	Beschreibung	Bestellnummer								
Kommode: BKK 	<ul style="list-style-type: none"> • 2 Schubläden mit gedämpften Schließmechanismus und Vollauszug • 2 Türen (Holz) • 1 Holzfachboden 	BKK	1.812,00 €							
<table border="1"> <tr> <td>Breite</td> <td>Höhe</td> <td>Tiefe</td> </tr> <tr> <td>1200</td> <td>950</td> <td>400</td> </tr> </table>	Breite	Höhe	Tiefe	1200	950	400				
Breite	Höhe	Tiefe								
1200	950	400								
Kommode: QBK11 	<ul style="list-style-type: none"> • 5 Schubläden mit gedämpften Schließmechanismus und Vollauszug 	QBK11	1.327,00 €							
<table border="1"> <tr> <td>Breite</td> <td>Höhe</td> <td>Tiefe</td> </tr> <tr> <td>530</td> <td>1075</td> <td>408</td> </tr> </table>	Breite	Höhe	Tiefe	530	1075	408				
Breite	Höhe	Tiefe								
530	1075	408								
Kommode: QBK22 	<ul style="list-style-type: none"> • 1 Schubläden mit gedämpften Schließmechanismus und Vollauszug • 2 Türen (Holz) • 1 Holzfachboden 	QBK22	1.599,00 €							
<table border="1"> <tr> <td>Breite</td> <td>Höhe</td> <td>Tiefe</td> </tr> <tr> <td>1014</td> <td>1075</td> <td>408</td> </tr> </table>	Breite	Höhe	Tiefe	1014	1075	408				
Breite	Höhe	Tiefe								
1014	1075	408								
Kommode: QBK33 	<ul style="list-style-type: none"> • 2 Schubläden mit gedämpften Schließmechanismus und Vollauszug • 3 Türen (Holz) • 2 Holzfachböden 	QBK33	1.875,00 €							
<table border="1"> <tr> <td>Breite</td> <td>Höhe</td> <td>Tiefe</td> </tr> <tr> <td>1498</td> <td>869</td> <td>408</td> </tr> </table>	Breite	Höhe	Tiefe	1498	869	408				
Breite	Höhe	Tiefe								
1498	869	408								

Typen- und Preisliste

BALTIMORE - Balkenbetten „RUND“

Ausführung: Wildeiche natur – gerissen - geölt

Modell	Beschreibung	Bestellnummer	Preis
--------	--------------	---------------	-------

<p>Kommode: QBK44</p> 	<ul style="list-style-type: none"> • 3 Schubläden mit gedämpften Schließmechanismus und Vollauszug • 3 Türen (Holz) • 2 Holzfachböden 	<p>QBK44</p>	<p>2.010,00 €</p>			
				<table border="1"> <tr> <td>Breite</td> <td>Höhe</td> <td>Tiefe</td> </tr> <tr> <td>1498</td> <td>869</td> <td>408</td> </tr> </table>	Breite	Höhe
Breite	Höhe	Tiefe				
1498	869	408				

<p>Kommode: QBK55</p> 	<ul style="list-style-type: none"> • 5 Schubläden mit gedämpften Schließmechanismus und Vollauszug • 2 Türen (Holz) • 1 Holzfachboden • Breite Schubladen rechts 751 mm • Breite Schubladen links 948 mm 	<p>QBK55</p>	<p>2.406,00 €</p>									
				<table border="1"> <tr> <td>Breite</td> <td>Höhe</td> <td>Tiefe</td> </tr> <tr> <td>1784</td> <td>869</td> <td>408</td> </tr> <tr> <td>Breite</td> <td>Höhe</td> <td>Tiefe</td> </tr> <tr> <td>1600/1060</td> <td>700</td> <td>60</td> </tr> </table>	Breite	Höhe	Tiefe	1784	869	408	Breite	Höhe
Breite	Höhe	Tiefe										
1784	869	408										
Breite	Höhe	Tiefe										
1600/1060	700	60										

Typen- und Preisliste

BALTIMORE - Balkenbetten „RUND“

Ausführung: Wildeiche natur – gerissen - geölt



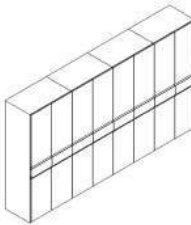
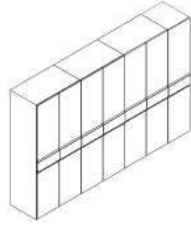



KLS	Beschreibung	Bestellnummer	Preis						
<p>KLS 8-trg: QK400</p>  <table border="1"> <tr> <td>Breite</td> <td>Höhe</td> <td>Tiefe</td> </tr> <tr> <td>3891</td> <td>2190</td> <td>580</td> </tr> </table>	Breite	Höhe	Tiefe	3891	2190	580	<ul style="list-style-type: none"> • Drehtürenschränk 8-trg Eiche massiv • Bauchbinde (Höhe 180mm) mit horizontaler Griffleiste • Gedämpfter Türschließmechanismus • Pro Element 1 Holzfachboden + 1 Kleiderstange • Breite 100 Raster - Innenmass 949 mm • Preis ohne Passepartout QP 	QK400	6.978,00 €
Breite	Höhe	Tiefe							
3891	2190	580							
<p>KLS 7-trg: QK350</p>  <table border="1"> <tr> <td>Breite</td> <td>Höhe</td> <td>Tiefe</td> </tr> <tr> <td>3407</td> <td>2190</td> <td>580</td> </tr> </table>	Breite	Höhe	Tiefe	3407	2190	580	<ul style="list-style-type: none"> • Drehtürenschränk 7-trg Eiche massiv • Bauchbinde (Höhe 180mm) mit horizontaler Griffleiste • Gedämpfter Türschließmechanismus • Pro Element 1 Holzfachboden + 1 Kleiderstange • Breite 100 Raster - Innenmass 949 mm • Breite 50 Raster – Innenmass 465 mm • Preis ohne Passepartout QP 	QK350	6.442,00 €
Breite	Höhe	Tiefe							
3407	2190	580							

Alle Preise sind Unverbindliche Preisempfehlungen, ohne Lieferung und Montage, in Euro einschließlich der jeweils gültigen Mehrwertsteuer. Abweichungen in Struktur, Farbe, Form, Abmessungen, Gewicht sowie technische Änderungen gegenüber den Abbildungen und textlichen Angaben sind möglich und bleiben vorbehalten, soweit diese in der Natur der verwendeten Materialien liegen und handelsüblich sind. Alles ohne Deko, nur solange Vorrat reicht.

Typen- und Preisliste

BALTIMORE - Balkenbetten „RUND“

Ausführung: Wildeiche natur – gerissen - geölt



KLS 6-trg: QK300			<ul style="list-style-type: none"> • Drehtürenschränk 6-trg Eiche massiv • Bauchbinde (Höhe 180mm) mit horizontaler Griffleiste • Gedämpfter Türschließmechanismus • Pro Element 1 Holzfachboden + 1 Kleiderstange • Breite 100 Raster - Innenmass 949 mm • Preis ohne Passepartout QP 	QK300	5.097,00 €
					
Breite	Höhe	Tiefe			
2923	2190	580			
KLS 5-trg: QK250			<ul style="list-style-type: none"> • Drehtürenschränk 5-trg Eiche massiv • Bauchbinde (Höhe 180mm) mit horizontaler Griffleiste • Gedämpfter Türschließmechanismus • Pro Element 1 Holzfachboden + 1 Kleiderstange • Breite 100 Raster - Innenmass 949 mm • Breite 50 Raster – Innenmass 465 mm • Preis ohne Passepartout QP 	QK250	4.430,00 €
					
Breite	Höhe	Tiefe			
2439	2190	580			
KLS 4-trg: QK200			<ul style="list-style-type: none"> • Drehtürenschränk 4-trg Eiche massiv • Bauchbinde (Höhe 180mm) mit horizontaler Griffleiste • Gedämpfter Türschließmechanismus • Pro Element 1 Holzfachboden + 1 Kleiderstange • Breite 100 Raster - Innenmass 949 mm • Preis ohne Passepartout QP 	QK200	4.023,00 €
					
Breite	Höhe	Tiefe			
1955	2190	580			
KLS 3-trg: QK150			<ul style="list-style-type: none"> • Drehtürenschränk 3-trg Eiche massiv • Bauchbinde (Höhe 180mm) mit horizontaler Griffleiste • Gedämpfter Türschließmechanismus • Pro Element 1 Holzfachboden + 1 Kleiderstange • Breite 100 Raster - Innenmass 949 mm • Breite 50 Raster – Innenmass 465 mm • Preis ohne Passepartout QP 	QK150	3.487,00 €
					
Breite	Höhe	Tiefe			
1471	2190	580			
KLS 2-trg: QK100			<ul style="list-style-type: none"> • Drehtürenschränk 2-trg Eiche massiv • Bauchbinde (Höhe 180mm) mit horizontaler Griffleiste • Gedämpfter Türschließmechanismus • Pro Element 1 Holzfachboden + 1 Kleiderstange • Breite 100 Raster - Innenmass 949 mm • Preis ohne Passepartout QP 	QK100	2.682,00 €
					
Breite	Höhe	Tiefe			
987	2190	580			

Typen- und Preisliste

BALTIMORE - Balkenbetten „RUND“

Ausführung: Wildeiche natur – gerissen - geölt

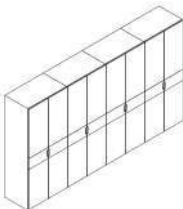



KLS			Beschreibung	Bestellnummer	Preis
KLS 8-trg: QW400 			<ul style="list-style-type: none"> • Drehtürenschränk 8-trg Eiche massiv • Bauchbinde (Höhe 260 mm) mit vertikaler Griffenfräsung • Gedämpfter Türschließmechanismus • Pro Element 1 Holzfachboden + 1 Kleiderstange • Breite 100 Raster - Innenmass 949 mm • Preis ohne Passepartout QP 	QW400	6.978,00 €
Breite	Höhe	Tiefe			
3891	2190	580			
KLS 7-trg: QW350 			<ul style="list-style-type: none"> • Drehtürenschränk 7-trg Eiche massiv • Bauchbinde (Höhe 260 mm) mit vertikaler Griffenfräsung • Gedämpfter Türschließmechanismus • Pro Element 1 Holzfachboden + 1 Kleiderstange • Breite 100 Raster - Innenmass 949 mm • Breite 50 Raster – Innenmass 465 mm • Preis ohne Passepartout QP 	QW350	6.442,00 €
Breite	Höhe	Tiefe			
3407	2190	580			

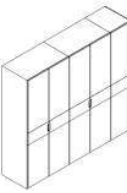
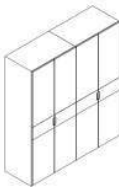

Typen- und Preisliste

BALTIMORE - Balkenbetten „RUND“

Ausführung: Wildeiche natur – gerissen - geölt

KLS 6-trg: QW300			<ul style="list-style-type: none"> • Drehtürenschränk 6-trg Eiche massiv • Bauchbinde (Höhe 260 mm) mit vertikaler Griffenfräsung • Gedämpfter Türschließmechanismus • Pro Element 1 Holzfachboden + 1 Kleiderstange • Breite 100 Raster - Innenmass 949 mm • Preis ohne Passepartout QP 	QW300	5.097,00 €
					
Breite	Höhe	Tiefe			
2904	2190	580			
KLS 5-trg: QW250			<ul style="list-style-type: none"> • Drehtürenschränk 5-trg Eiche massiv • Bauchbinde (Höhe 260 mm) mit vertikaler Griffenfräsung • Gedämpfter Türschließmechanismus • Pro Element 1 Holzfachboden + 1 Kleiderstange • Breite 100 Raster - Innenmass 949 mm • Breite 50 Raster - Innenmass 465 mm • Preis ohne Passepartout QP 	QW250	4.430,00 €
					
Breite	Höhe	Tiefe			
2439	2190	580			
KLS 4-trg: QW200			<ul style="list-style-type: none"> • Drehtürenschränk 4-trg Eiche massiv • Bauchbinde (Höhe 260 mm) mit vertikaler Griffenfräsung • Gedämpfter Türschließmechanismus • Pro Element 1 Holzfachboden + 1 Kleiderstange • Breite 100 Raster - Innenmass 949 mm • Preis ohne Passepartout QP 	QW200	4.023,00 €
					
Breite	Höhe	Tiefe			
1955	2190	580			
KLS 3-trg: QW150			<ul style="list-style-type: none"> • Drehtürenschränk 3-trg Eiche massiv • Bauchbinde (Höhe 260 mm) mit vertikaler Griffenfräsung • Gedämpfter Türschließmechanismus • Pro Element 1 Holzfachboden + 1 Kleiderstange • Breite 100 Raster - Innenmass 949 mm • Breite 50 Raster - Innenmass 465 mm • Preis ohne Passepartout QP 	QW150	3.487,00 €
					
Breite	Höhe	Tiefe			
1471	2190	580			
KLS 2-trg: QW100			<ul style="list-style-type: none"> • Drehtürenschränk 2-trg Eiche massiv • Bauchbinde (Höhe 260 mm) mit vertikaler Griffenfräsung • Gedämpfter Türschließmechanismus • Pro Element 1 Holzfachboden + 1 Kleiderstange • Breite 100 Raster - Innenmass 949 mm • Preis ohne Passepartout 	QW100	2.682,00 €
					
Breite	Höhe	Tiefe			
987	2190	580			

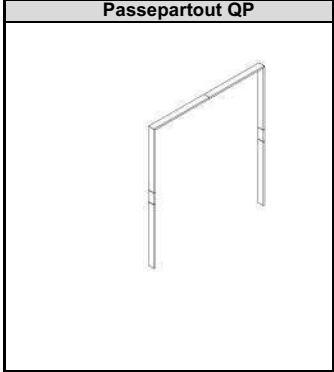
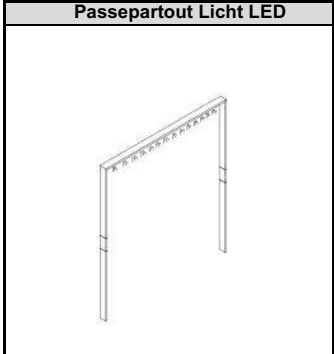
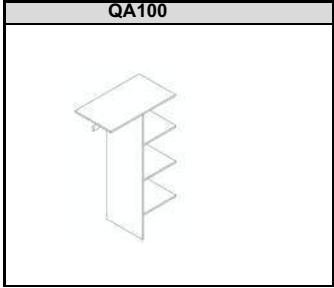
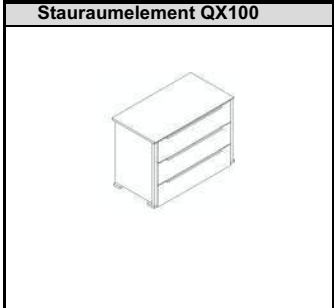

Typen- und Preisliste

BALTIMORE - Balkenbetten „RUND“			
Ausführung: Wildeiche natur – gerissen - geölt			Preis
KLS	Beschreibung	Bestellnummer	
Passepartout QP 	Passepartout 100 + 100 + 100 + 100	QP400	559,00 €
	Passepartout 100 + 100 + 100 + 50	QP350.....	534,00 €
	Passepartout 100 + 100 + 100	QP300.....	508,00 €
	Passepartout 100 + 100 + 50	QP250.....	478,00 €
	Passepartout 100 + 100	QP200.....	453,00 €
	Passepartout 100 + 50	QP150.....	428,00 €
	Passepartout 100	QP100.....	398,00 €
	Passepartout Breite pro Seite: 25 mm Passepartout Tiefe: 95 mm		
Passepartout Licht LED 	Passepartout LED400	QP-LED400.....	492,00 €
	Passepartout LED350	QP-LED350.....	465,00 €
	Passepartout LED300	QP-LED300.....	439,00 €
	Passepartout LED250	QP-LED250.....	414,00 €
	Passepartout LED200	QP-LED200.....	386,00 €
	Passepartout LED150	QP-LED150.....	361,00 €
	Passepartout LED100	QP-LED100.....	336,00 €
QA100 	<ul style="list-style-type: none"> T-Element mit 1 Boden, 1 Mittelseite, 1 Kleiderstange und 3 Mittelfachböden 	QA100	695,00 €
Stauraumelement QX100 	<ul style="list-style-type: none"> Stauraumelement mit 3 Innenschubkästen Wahlweise als 50er oder 100er Raster 	QX100 QX50	1.028,00 € 773,00 €
	<ul style="list-style-type: none"> Abmessung QX100: <ul style="list-style-type: none"> - Höhe: 733 mm - Breite: 948 mm - Tiefe: 500 mm Abmessung QX50: <ul style="list-style-type: none"> - Höhe: 733 mm - Breite: 465 mm - Tiefe: 500 mm 		
Fachboden QT 	<ul style="list-style-type: none"> 1 Holzfachboden 100er Raster 1 Holzfachboden 50er Raster Stärke Holzfachboden: 19 mm 	QT100 QT50	136,00 € 89,00 €

Typen- und Preisliste

BALTIMORE - Balkenbetten „RUND“

Ausführung: Wildeiche natur – gerissen - geölt

Kleiderstange QS				
	<ul style="list-style-type: none"> • 1 Kleiderstange 100er Raster • 1 Kleiderstange 50er Raster 	QS100	39,00 €	
		QS50	25,00 €	
KLS Innenbeleuchtung QI-LED				
	<ul style="list-style-type: none"> • 1 KLS Innenbeleuchtung 100er Raster • 1 KLS Innenbeleuchtung 50er Raster 	QI100-LED	237,00 €	
		QI50-LED	212,00 €	
LED Funkdimmer NR: XT33				
	<ul style="list-style-type: none"> • Der LED Funkdimmer ersetzt den Lichtschalter der BALTIMORE Passepartout Beleuchtung oder der BALTIMORE Unterbettbeleuchtung und bietet damit komfortable Fernbedienung des BALTIMORE Lichtsystems mit dimmen sowie aus- und einschalten der LED-Beleuchtung. • Das LED Funkdimmer System arbeitet ausschließlich pro BALTIMORE Einzeilmöbelbeleuchtung. Eine Vernetzung mehrerer BALTIMORE Möbeltypen mit einem LED-Funkdimmer ist technisch nicht vorgesehen. 			
		XT33	59,00 €	

Typen- und Preisliste

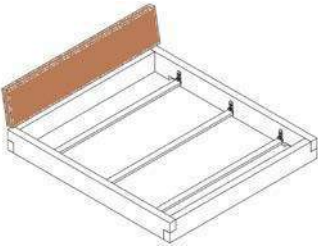
BALTIMORE - Balkenbetten „ECKIG“																
Ausführung: Wildeiche natur – gerissen - geölt																
Modell	Beschreibung	Bestellnummer	Preis													
Balkenbett NR: BPE-Anthrazit 	<ul style="list-style-type: none"> • 1 Balkenbettrahmen • 1 Polsterkopfteil Anthrazit <p>Balkenbettengrößen: 1400 x 2000, 1600 x 2000, 1800 x 2000</p>	BPE140-Anthrazit BPE160-Anthrazit BPE180-Anthrazit	2.217,00 € 2.217,00 € 2.217,00 €													
	Überlänge 1400 x 2100, 1600 x 2100, 1800 x 2100	BPE140/160/180-antrz-UL210	2.772,00 €													
	Überlänge 1400 x 2200, 1600 x 2200, 1800 x 2200	BPE140/160/180-antrz-UL220	2.772,00 €													
<table border="1"> <thead> <tr> <th>Breite</th> <th>Höhe</th> <th>Tiefe</th> </tr> </thead> <tbody> <tr> <td>1560</td> <td>900</td> <td>2160</td> </tr> <tr> <td>1760</td> <td>900</td> <td>2160</td> </tr> <tr> <td>1960</td> <td>900</td> <td>2160</td> </tr> </tbody> </table>	Breite	Höhe	Tiefe	1560	900	2160	1760	900	2160	1960	900	2160				
Breite	Höhe	Tiefe														
1560	900	2160														
1760	900	2160														
1960	900	2160														
LED-Unterbettbeleuchtung	3 x LED-Stabbeleuchtung mit Trafo und Schalter	BPE-LED	396,00 €													
	Bett + LED-Unterbettbeleuchtung	BPE + BPE-LED	2.613,00 €													

Typen- und Preisliste

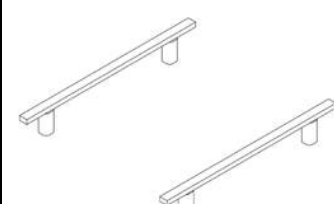
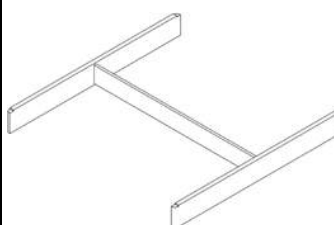
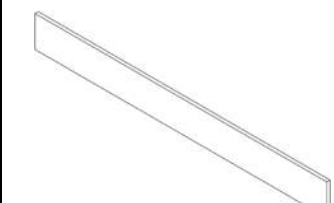
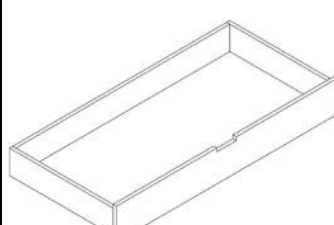
Modell	Beschreibung	Bestellnummer	Preis
Balkenbett Füße: BBF			
	2 Balkenbett Füße schwebend für Breite 140:	BBF140	182,00 €
	2 Balkenbett Füße schwebend für Breite 160:	BBF160	182,00 €
	2 Balkenbett Füße schwebend für Breite 180:	BBF180	182,00 €
	Überlänge 1400 x 2100, 1600 x 2100, 1800 x 2100	BBF140/160/180-UL210	230,00 €
	Überlänge 1400 x 2200, 1600 x 2200, 1800 x 2200	BBF140/160/180-UL220	230,00 €
Balkenbett Sockel: BBS			
	1 Balkenbett Sockel für Breite 140:	BBS140-ECKIG	540,00 €
	1 Balkenbett Sockel für Breite 160:	BBS160-ECKIG	540,00 €
	1 Balkenbett Sockel für Breite 180:	BBS180-ECKIG	540,00 €
	Überlänge 1400 x 2100, 1600 x 2100, 1800 x 2100	BBS140/160/180-E-UL210	672,00 €
	Überlänge 1400 x 2200, 1600 x 2200, 1800 x 2200	BBS140/160/180-E-UL220	672,00 €
Blende für Sockel: BLS			
	1 Blende für Sockel links- und rechtsseitig 1400/1600/1800/2000:	BLS	74,00 €
Sockelschublade: SSL			
	1 Sockelschublade für Bettengrößen links- und rechtsseitig 1400/1600/1800/2000:	SSL	467,00 €
	Zerlegt		
Breite	Höhe	Tiefe	
1350	205	655	

Typen- und Preisliste

BALTIMORE - Balkenbetten „ECKIG“

Ausführung: Wildeiche natur – gerissen - geölt

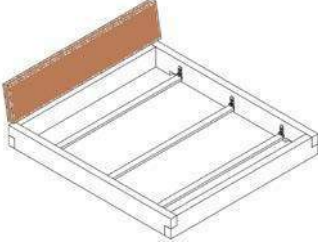
Modell	Beschreibung	Bestellnummer	Preis					
Balkenbett NR: BPE200 	<ul style="list-style-type: none"> 1 Balkenbettrahmen 1 Polsterkopfteil Anthrazit 	BPE200-Anthrazit	2.337,00 € 2.337,00 € 2.337,00 €					
		Überlänge 2000 x 2100	BPE200-Anthrazit-UL210	2.923,00 €				
		Überlänge 2000 x 2200	BPE200-Anthrazit-UL220	2.923,00 €				
		<table border="1"> <tr> <td>Breite</td> <td>Höhe</td> <td>Tiefe</td> </tr> <tr> <td>2160</td> <td>900</td> <td>2160</td> </tr> </table>		Breite	Höhe	Tiefe	2160	900
Breite	Höhe	Tiefe						
2160	900	2160						
LED-Unterbettbeleuchtung		3 x LED-Stabbeleuchtung mit Trafo und Schalter	BPR-LED	396,00 €				
		Bett + LED-Unterbettbeleuchtung	BPR + BPR-LED	2.733,00 €				

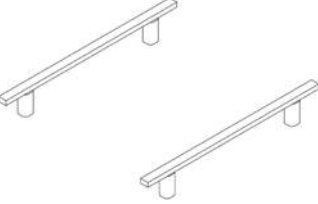
Balkenbett Füße: BBF200 	2 Balkenbett Füße schwebend für Breite 200:	BBF200	230,00 €
	Überlänge 2000 x 2100	BBF200-UL210	290,00 €
	Überlänge 2000 x 2200	BBF200-UL220	290,00 €

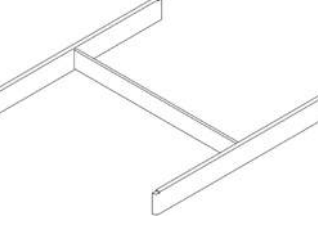
Balkenbett Sockel: BBS200 	1 Balkenbett Sockel für Breite 200:	BBS200-ECKIG	587,00 €
	Überlänge 2000 x 2100	BBS200-E-UL210	708,00 €
	Überlänge 2000 x 2200	BBS200-E-UL220	708,00 €

Typen- und Preisliste

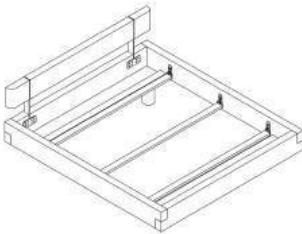
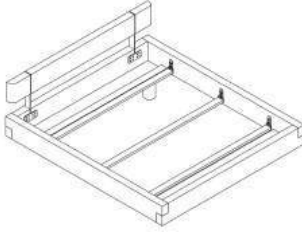
BALTIMORE - Balkenbetten „ECKIG“															
Ausführung: Wildeiche natur – gerissen - geölt															
Modell	Beschreibung	Bestellnummer	Preis												
Balkenbett NR: BHE 	<ul style="list-style-type: none"> 1 Balkenbettrahmen eckig 1 Balkenkopfteil Endungen rund <p>Balkenbettengrößen: 1400 x 2000, 1600 x 2000, 1800 x 2000</p>	BHE140 BHE160 BHE180	2.217,00 € 2.217,00 € 2.217,00 €												
	Überlänge 1400 x 2100, 1600 x 2100, 1800 x 2100	BHE140/160/180-UL210	2.772,00 €												
	Überlänge 1400 x 2200, 1600 x 2200, 1800 x 2200	BHE140/160/180-UL220	2.772,00 €												
	<table border="1"> <thead> <tr> <th>Breite</th> <th>Höhe</th> <th>Tiefe</th> </tr> </thead> <tbody> <tr> <td>1560</td> <td>870</td> <td>2160</td> </tr> <tr> <td>1760</td> <td>870</td> <td>2160</td> </tr> <tr> <td>1960</td> <td>870</td> <td>2160</td> </tr> </tbody> </table>	Breite	Höhe	Tiefe	1560	870	2160	1760	870	2160	1960	870	2160		
	Breite	Höhe	Tiefe												
1560	870	2160													
1760	870	2160													
1960	870	2160													
LED-Unterbettbeleuchtung 3 x LED-Stabbeleuchtung mit Trafo und Schalter Bett + LED-Unterbettbeleuchtung	BHE-LED BHE + BHE-LED	396,00 € 2.613,00 €													
Balkenbett NR: BHE200 	<ul style="list-style-type: none"> 1 Balkenbettrahmen eckig 1 Balkenkopfteil Endungen rund <p>Balkenbett 2000 x 2000</p>	BHE200	2.337,00 €												
	Überlänge 2000 x 2100	BHE200-UL210	2.923,00 €												
	Überlänge 2000 x 2200	BHE200-UL220	2.923,00 €												
	<table border="1"> <thead> <tr> <th>Breite</th> <th>Höhe</th> <th>Tiefe</th> </tr> </thead> <tbody> <tr> <td>2160</td> <td>870</td> <td>2160</td> </tr> </tbody> </table>	Breite	Höhe	Tiefe	2160	870	2160								
	Breite	Höhe	Tiefe												
2160	870	2160													
LED-Unterbettbeleuchtung 3 x LED-Stabbeleuchtung mit Trafo und Schalter Bett + LED-Unterbettbeleuchtung	BHE-LED BHE + BHE-LED	396,00 € 2.733,00 €													

Typen- und Preisliste

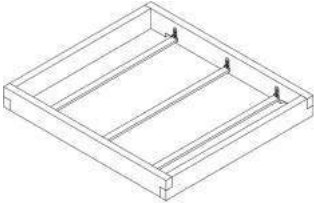

BALTIMORE - Balkenbetten „ECKIG“

Ausführung: Wildeiche natur – gerissen - geölt

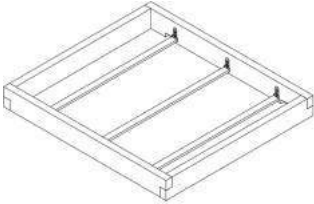
Modell		Beschreibung	Bestellnummer	Preis									
Balkenbett NR: BRO 		1 Balkenbettrahmen ohne Kopfteil (Kleine Bohrungen am Kopfteilrahmen für Montage Kopfteil vorhanden, jedoch kaum sichtbar) Balkenbettengrößen: 1400 x 2000, 1600 x 2000, 1800 x 2000	BRO140 BRO160 BRO180	1.875,00 € 1.875,00 € 1.875,00 €									
			Überlänge 1400 x 2100, 1600 x 2100, 1800 x 2100	BRO140/160/180-UL210	2.383,00 €								
			Überlänge 1400 x 2200, 1600 x 2200, 1800 x 2200	BRO140/160/180-UL220	2.383,00 €								
			<table border="1"> <thead> <tr> <th>Breite</th> <th>Höhe</th> <th>Tiefe</th> </tr> </thead> <tbody> <tr> <td>1560</td> <td>440</td> <td>2160</td> </tr> <tr> <td>1760</td> <td>440</td> <td>2160</td> </tr> <tr> <td>1960</td> <td>440</td> <td>2160</td> </tr> </tbody> </table>		Breite	Höhe	Tiefe	1560	440	2160	1760	440	2160
Breite	Höhe	Tiefe											
1560	440	2160											
1760	440	2160											
1960	440	2160											
LED-Unterbettbeleuchtung		3 x LED-Stabbeleuchtung mit Trafo und Schalter Bett + LED-Unterbettbeleuchtung	BRO-LED BRO + BRO-LED	396,00 € 2.271,00 €									

Balkenbett NR: BRO200 		1 Balkenbettrahmen ohne Kopfteil (Kleine Bohrungen am Kopfteilrahmen für Montage Kopfteil vorhanden, jedoch kaum sichtbar) Balkenbettengrößen: 2000 x 2000	BRO200	2.017,00 €							
<table border="1"> <thead> <tr> <th>Breite</th> <th>Höhe</th> <th>Tiefe</th> </tr> </thead> <tbody> <tr> <td>2160</td> <td>440</td> <td>2160</td> </tr> </tbody> </table>			Breite	Höhe	Tiefe	2160	440	2160	Überlänge 2000 x 2100	BRO200-UL210	2.519,00 €
Breite	Höhe		Tiefe								
2160	440		2160								
		Überlänge 2000 x 2200	BRO200-UL220	2.519,00 €							
LED-Unterbettbeleuchtung		3 x LED-Stabbeleuchtung mit Trafo und Schalter Bett + LED-Unterbettbeleuchtung	BRO-LED BRO + BRO-LED	396,00 € 2.413,00 €							

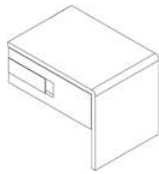
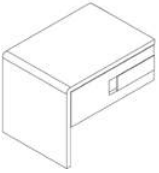
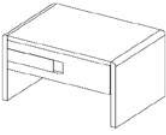
Typen- und Preisliste

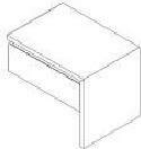
BALTIMORE - Balkenbetten „ECKIG“				Preis	
Ausführung: Wildeiche natur – gerissen - geölt					
Modell	Beschreibung	Bestellnummer			
Nachtkonsole: NPR-rechts					
	<ul style="list-style-type: none"> • 1 Nachtkonsole Eiche massiv rechts zu montieren • 1 Schublade mit gedämpften Schließmechanismus und Vollauszug 	NPR-rechts	483,00 €		
Breite	Höhe	Tiefe			
550	430	400			
Nachtkonsole: NPR-links					
	<ul style="list-style-type: none"> • 1 Nachtkonsole Eiche massiv links zu montieren • 1 Schublade mit gedämpften Schließmechanismus und Vollauszug 	NPR-links	483,00 €		
Breite	Höhe	Tiefe			
550	430	400			
Nachtkonsole: NMF-rechts					
	<ul style="list-style-type: none"> • 1 Nachtkonsole Eiche massiv freistehend rechtsseitig • 1 Schublade mit gedämpften Schließmechanismus und Vollauszug 	NMF-rechts	547,00 €		
Breite	Höhe	Tiefe			
550	430	400			
Nachtkonsole: NMF-links					
	<ul style="list-style-type: none"> • 1 Nachtkonsole Eiche massiv freistehend linksseitig • 1 Schublade mit gedämpften Schließmechanismus und Vollauszug 	NMF-links	547,00 €		
Breite	Höhe	Tiefe			
550	430	400			
Nachtkonsole: QHS-rechts					
	<ul style="list-style-type: none"> • 1 Nachtkonsole Eiche massiv rechts zu montieren • 1 Schublade mit gedämpften Schließmechanismus und Vollauszug 	QHS-rechts	458,00 €		
Breite	Höhe	Tiefe			
550	395	400			

Typen- und Preisliste

BALTIMORE - Balkenbetten „ECKIG“

Ausführung: Wildeiche natur – gerissen - geölt

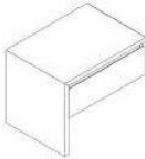
Modell			Beschreibung	Bestellnummer	Preis
Nachtkonsole: QHS-links 			<ul style="list-style-type: none"> • 1 Nachtkonsole Eiche massiv links zu montieren • 1 Schublade mit gedämpften Schließmechanismus und Vollauszug 	QHS-links	458,00 €
Breite	Höhe	Tiefe			
550	395	400			

Typen- und Preisliste

Label für LED Unterbettbeleuchtung gelten für die Balkenbettvarianten „RUND“ und „ECKIG“

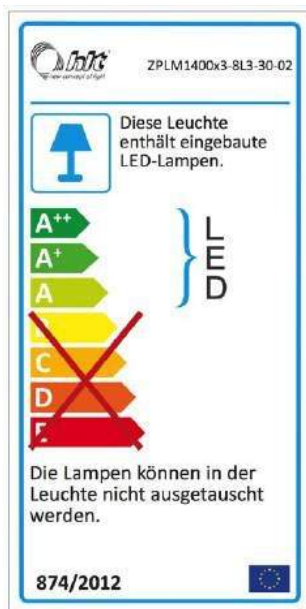

Energieeffizienz	Watt	Verbrauchskennzeichen	Baltimore Typ
A++	3 x 3,38: 10,14	ZPLM1400x3-8L3-30-02	BBR140, BBR160, BBR180, BBR200, BPR140, BPR160, BPR180, BPR200, BPE140, BPE160, BPE180, BPE200, BHE, BRO

Label für Passepartout LED Raster 100

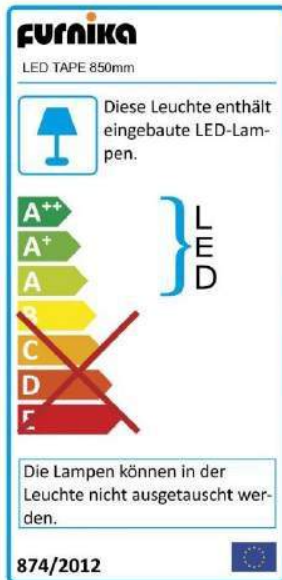

Energieeffizienz	Watt	Verbrauchskennzeichen	Baltimore
A++	1 x 8,16 je Doppeltür Schrankraster 100	LED TAPE 850 mm	Kleiderschrank QW und QK

Label für Passepartout LED Raster 50

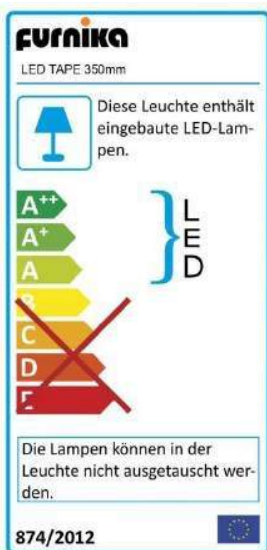

Energieeffizienz	Watt	Verbrauchskennzeichen	Baltimore
A++	1 x 3,36 je Einzeltür Schrankraster 50	LED TAPE 350 mm	Kleiderschrank QW und QK

Typen- und Preisliste

Label für Schrankinnenbeleuchtung

BALTIMORE

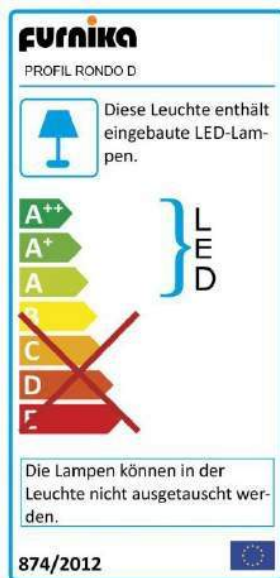

Energieeffizienz	Watt	Verbrauchskennzeichen	Baltimore
A++	1 x 8,16 je Doppeltür Schrankraster 100	PROFIL RONDO D	KLS Innenbeleuchtung
A++	1 x 3,36 je Einzeltür Schrankraster 50	PROFIL RONDO D	KLS Innenbeleuchtung

Schlafzimmerprogramm

NATURA HOME